

SX-305RDS

SX-205RDS

STEREO RECEIVER
AMPLI-SYNTONISEUR STEREO
STEREO-EMPFÄNGER
SINTOAMPLIFICATORE STEREO
STEREO-ONTVANGER
STEREORECEIVER
RECEPTOR ESTEREOFÓNICO
RECEPTOR ESTEREO

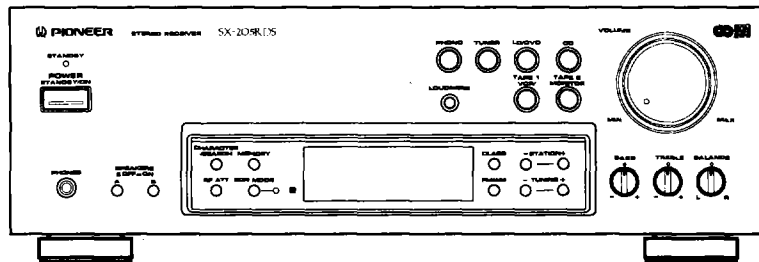

The illustration shows model SX-205RDS.
L'illustration montre le modèle SX-205RDS.
Die Abbildung zeigt Modell SX-205RDS.
Il modello nell'illustrazione è l'SX-205RDS.
De afbeelding toont model SX-205RDS.
På bildeln visas modell SX-205RDS.
La ilustración muestra el modelo SX-205RDS.
Esta ilustração mostra o modelo SX-205RDS.

English

Français

Deutsch

Italiano

Nederlands

Svenska

Español

Português

WARNING : TO PREVENT FIRE OR SHOCK HAZARD, DO NOT EXPOSE THIS APPLIANCE TO RAIN OR MOISTURE.

IMPORTANT



The lightning flash with arrowhead, within an equilateral triangle, is intended to alert the user to the presence of uninsulated "dangerous voltage" within the product's enclosure that may be of sufficient magnitude to constitute a risk of electric shock to persons.

CAUTION

RISK OF ELECTRIC SHOCK
DO NOT OPEN

CAUTION:
TO PREVENT THE RISK OF ELECTRIC SHOCK, DO NOT REMOVE COVER (OR BACK). NO USER-SERVICEABLE PARTS INSIDE. REFER SERVICING TO QUALIFIED SERVICE PERSONNEL.



The exclamation point within an equilateral triangle is intended to alert the user to the presence of important operating and maintenance (servicing) instructions in the literature accompanying the appliance.

Thank you for buying this Pioneer product.
Please read through these operating instructions so you will know how to operate your model properly. After you have finished reading the instructions, put them away in a safe place for future reference.

This product complies with the Low Voltage Directive (73/23/EEC), EMC Directives (89/336/EEC, 92/31/EEC) and CE Marking Directive (93/68/EEC).

THE POWER SWITCH IS SECONDARY CONNECTED AND THEREFORE DOES NOT SEPARATE UNIT FROM MAINS POWER IN THE STANDBY POSITION.

CONTENTS

INSTALLATION	2
CHECKING ACCESSORY ITEMS	4
CONNECTIONS	6
REAR PANEL FACILITIES	14
FRONT PANEL FACILITIES	16
REMOTE CONTROL UNIT FACILITIES	22
SETTING THE UNIT PRIOR TO OPERATION	26
LISTENING TO A BROADCAST	28
DIRECT ACCESS TUNING	30
PRESET TUNING	32
RDS (Radio Data System) BROADCAST RECEPTION	36
TO LISTEN TO OTHER MUSIC SOURCES	54
TAPE RECORDING	56
TROUBLESHOOTING	58
SPECIFICATIONS	62

INSTALLATION

LOCATION

Install the receiver in a well ventilated location where it will not be exposed to high temperature or humidity.

Do not install the receiver in a location which is exposed to direct rays of the sun, or near hot appliances or radiators. Excessive heat can adversely affect the cabinet and internal components. Installation of the receiver in a damp or dusty environment may result in malfunction or accident. (Also avoid installation near cookers etc., where the receiver may be exposed to smoke from oil, steam or heat.)

VENTILATION

- Do not install this product into the rack because the MAIN POWER switch is on the rear panel.
- When installing this unit, make sure to leave space around the unit for ventilation to improve heat radiation (at least 55 cm at top, 10 cm at rear, and 20 cm at each side). If not enough space is provided between the unit and walls or other equipment, heat will build up inside, interfering with performance or causing malfunctions.
- Do not place on a thick carpet, bed, sofa or fabric having a thick pile. Do not cover with fabric or other covering. Anything that blocks ventilation will cause internal temperature to rise, which may lead to breakdown or fire hazard.

Nous vous remercions pour cet achat d'un produit Pioneer.
Nous vous demandons de lire soigneusement ce mode d'emploi; vous serez ainsi à même de faire fonctionner l'appareil correctement. Après avoir bien lu le mode d'emploi, le ranger dans un endroit sûr pour pouvoir s'y référer ultérieurement.

Ce produit est conforme à la directive relative aux appareils basse tension (73/23/CEE), aux directives relatives à la compatibilité électromagnétique (89/336/CEE, 92/31/CEE) et à la directive CE relative aux marquages (93/68/CEE).

L'INTERRUPTEUR D'ALIMENTATION EST RACCORDE SECONDAIREMENT ET PAR CONSEQUENT NE SEPARA PAS L'APPAREIL DE L'ALIMENTATION SECTEUR SUR LA POSITION D'ATTENTE.

TABLE DES MATIERES

INSTALLATION	2
VERIFICATION DES ACCESSOIRES	4
CONNEXIONS	6
ELEMENTS DU PANNEAU ARRIERE	14
ELEMENTS DU PANNEAU AVANT	16
ELEMENTS DE L'UNITE DE L'TELECOMMANDE	22
REGLAGE DU RECEPTEUR AVANT LA MISE EN MARCHÉ ...	26
ECOUTE D'EMISSIONS	28
SYNTONISATION A ACCESS DIRECT	30
SYNTONISATION PREREGLEE	32
RECEPTION D'EMISSIONS RDS	
(Système de données radiophoniques)	36
ECOUTE D'AUTRES SOURCES DE MUSIQUE	54
ENREGISTREMENT SUR BANDE	56
DEPISTAGE DES PANNES	59
SPECIFICATIONS	63

INSTALLATION

EMPLACEMENT

Installer le récepteur stéréo dans un endroit bien ventilé à l'abri d'une température ou d'une humidité élevée.

Ne pas installer le récepteur stéréo dans un endroit directement exposé aux rayons du soleil ou à proximité d'appareils de chauffage ou de radiateurs. Une chaleur excessive peut avoir des conséquences néfastes pour le coffret et les composants internes. L'installation du récepteur stéréo dans un local humide ou poussiéreux pourrait provoquer un fonctionnement défectueux ou un accident. (Eviter également de l'installer près de cuisinières, etc., où le récepteur stéréo pourrait être exposé aux émanations de fumées grasses, de vapeur ou de chaleur.)

VENTILATION

- N'installez pas cet appareil dans l'armoire, car l'interrupteur MAIN POWER est situé à l'arrière.
- Lors de l'installation de cet appareil, veillez à ménager un espace suffisant autour de ses parois de manière que la chaleur puisse se dissiper aisément (au moins 55 cm à l'arrière supérieure, 10 cm à l'arrière et 20 cm de chaque côté). Si l'appareil est trop près d'un mur, d'une cloison ou d'autres appareils, sa température interne peut s'élever anormalement, ce qui entraîne une dégradation de ses performances et des anomalies de fonctionnement.
- Ne placez pas l'appareil sur un tapis épais, un lit, un sofa ou un tissu à fibres longues. Ne le couvrez pas d'un vêtement ou de tout autre matériau. Tout ce qui peut empêcher la libre circulation de l'air provoque une augmentation de la température intérieure, ce qui peut conduire à une anomalie de fonctionnement ou à un incendie.

Wir danken Ihnen für den Kauf dieses Pioneer-Produkts. Lesen Sie sich bitte diese Bedienungsanleitung durch. Dann wissen Sie, wie Sie Ihr Gerät richtig bedienen. Bewahren Sie sie an einem sicheren Platz auf, um auch zukünftig nachschlagen zu können.

Dieses Produkt entspricht den Niederspannungsrichtlinien (73/23/EEC), EMV-Richtlinien (89/336/EEC, 92/31/EEC) und CE-Markierungsrichtlinien (93/68/EEC).

DER NETZSCHALTER IST MIT DEN SEKUNDÄRWICKLUNGEN VERBUNDEN UND TRENNT DAHER IN DER BEREITSCHAFTSPOSITION DAS GERÄT NICHT VOM NETZ.

INHALT

AUFSTELLUNG	3
ÜBERPRÜFEN DER ZUBEHÖRTEILE	5
ANSCHLÜSSE	7
AUSSTATTUNG AN DER RÜCKSEITE	15
GERÄTEVORDERSEITE	17
FERNBEDIENUNGSFUNKTIONEN	23
EINSTELLUNG DES GERÄTES VOR DEM BETRIEB	27
RUNDFUNKEMPFANG	29
DIREKT-ABSTIMMUNG	31
SENDERSPEICHERUNG	33
RDS-SENDEREMPFANG (Radio-Datensystem)	37
WIEDERGABE ANDERER PROGRAMMQUELLEN	55
AUFNAHME VON CASSETTEN	57
FEHLERSUCHE	60
TECHNISCHE DATEN	64

AUFSTELLUNG

AUFSTELLSORT

Den Stereo-Empfänger an einem gut belüfteten Ort aufstellen, wo er weder hoher Temperatur noch Feuchtigkeit ausgesetzt ist.

Den Stereo-Empfänger nicht in direkter Sonneneinstrahlung oder in der Nähe von wärmeerzeugenden Elektrogeräten oder Heizkörpern aufstellen. Gehäuse und Bauteile im Geräteinneren können durch übermäßige Wärmeeinwirkung beschädigt werden. Die Aufstellung des Stereo-Empfänger an einem feuchten oder staubigen Ort kann Störungen und Schäden zur Folge haben. (Den Stereo-Empfänger auch nicht in der Nähe von Herden o.ä. aufstellen, wo er Öldampf, Wasserdampf oder Wärmestrahlung ausgesetzt ist.)

Installieren Sie den Stereo-Empfänger nicht auf einer unstablen oder schiefen Unterlag.

BELÜFTUNG

- Bauen sie dieses Gerät nicht in ein Rack ein, da sich der Hauptnetz-Schalter (MAIN POWER) auf der Geräterückseite befindet.
- Wenn Sie dieses Gerät installieren, achten Sie darauf, daß Sie um das Gerät herum für die Belüftung Platz lassen, um die Wärmeabstrahlung zu verbessern (mindestens 55 cm oben, 10 cm hinten und 20 cm an jeder Seite). Wenn nicht genug Platz zwischen dem Gerät und den Wänden oder anderem Zubehör gelassen wird, kann sich im Inneren Wärme stauen, dies wirkt sich auf die Funktionstüchtigkeit aus oder kann Fehlfunktionen verursachen.
- Nicht auf einen dicken Teppich, ein Bett, eine Couch oder einen Stapel Stoff legen. Nicht mit Stoff oder einer anderen Abdeckung abdecken. Alles, was die Lüftung behindert, kann Temperaturanstieg im Inneren hervorrufen, der zu einem Defekt oder zu Brandgefahr führen kann.

Grazie per aver acquistato questo prodotto Pioneer. Leggere attentamente questo manuale di istruzioni per familiarizzarsi con l'uso dell'apparecchio. Conservare poi il manuale per ogni eventuale futuro riferimento.

Questo prodotto è conforme alla direttiva sul basso voltaggio (73/23/CEE), alle direttive EMC (89/336/CEE, 92/31/CEE) e alla direttiva sul marchio CE (93/68/CEE).

L'INTERRUTTORE DI ALIMENTAZIONE È COLLEGATO AD UN CIRCUITO SECONDARIO E QUINDI, NELLA POSIZIONE DI ATTESA (STANDBY), NON SEPARA L'UNITÀ DALLA PRESA DI CORRENTE.

INDICE

INSTALLAZIONE	3
CONTROLLO DEGLI ACCESSORI	5
COLLEGAMENTI	7
FUNZIONI DEL PANNELLO POSTERIORE	15
FUNZIONI DEL PANNELLO ANTERIORE	17
FUNZIONAMENTO DEL TELECOMANDO	23
IMPOSTAZIONE DELL'UNITÀ PRIMA DELL'USO	27
ASCOLTO DI UNA TRASMISSIONE	29
SINTONIZZAZIONE DI ACCESSO DIRETTO	31
SINTONIZZAZIONE DI PRESELEZIONE	33
RICEZIONE RDS (Radio Data System)	37
ASCOLTO DI ALTRE SORGENTI MUSICALI	55
REGISTRAZIONE DEL NASTRO	57
LOCALIZZAZIONE DEI GUASTI	61
SPECIFICHE TECNICHE	65

INSTALLAZIONE

POSIZIONAMENTO

Installate il sintonizzatore in un luogo ben ventilato dove non sarà esposto ad alte temperature o ad un alto tasso di umidità.

Non installate il sintonizzatore in un luogo dove sarà esposto ai raggi diretti del sole, né nella vicinanza di fonti che generano calore, quali un radiatore. Il calore eccessivo potrebbe danneggiare l'involucro ed i componenti interni. L'installazione del sintonizzatore in un ambiente umido o polveroso, potrebbe causare malfunzione o incidenti. (Evitate anche di installare il sintonizzatore nella cucina dove il sintonizzatore potrebbe essere esposto al fumo dell'olio, al vapore o al calore.)

Non installate il sintonizzatore su una superficie instabile o inclinata.

VENTILAZIONE

- Non installare questo prodotto nel rack poiché l'interruttore MAIN POWER (alimentazione principale) è sul pannello posteriore.
- All'installazione dell'unità, assicuratevi di lasciare uno spazio intorno all'unità per ottenere una corretta ventilazione della stessa e per migliorare la dispersione del calore (lasciate uno spazio minimo di 55 cm in alto, di 10 cm dietro l'unità e di 20 cm ai lati). Se non rispettate queste distanze tra l'unità e le pareti o altri componenti, il calore accumulerà all'interno dell'apparecchio, causando problemi operativi o malfunzionamenti.
- Non si deve piazzare su un tappeto spesso, un letto, un divano o su un tessuto con pelo spesso. Non si deve coprire con tessuto o altri tipi di coperte. Bloccare la ventilazione aumenterà la temperatura interna e può causare un guasto o rischio di fuoco.

CHECKING ACCESSORY ITEMS

VERIFICATION DES ACCESSOIRES

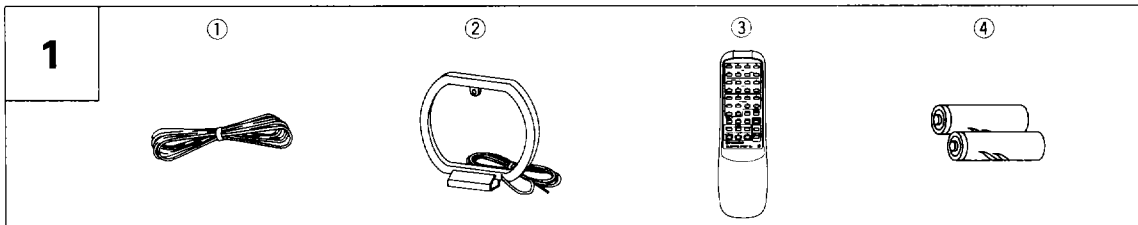

See Fig. 1.

- ① FM Antenna
- ② AM Loop Antenna
- ③ Remote control unit
- ④ Dry cell batteries (AA/R6P)

Voir Fig. 1.

- ① Antenne FM
- ② Antenne à boucle AM
- ③ Télécommande
- ④ Piles (AA/R6P)

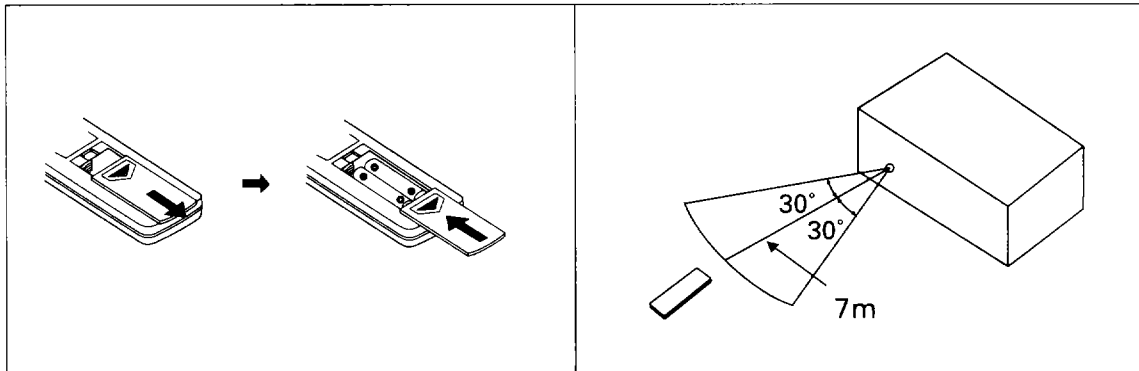

LOADING BATTERIES

1. Open the rear cover.
2. Install size "AA" (IEC R6P) batteries correctly matching polarity.
3. Close the cover.

Incorrect use of batteries may lead to leakage or rupture. Always be sure to follow these guidelines:

- A : Always insert batteries into the battery compartment correctly matching the positive (+) and negative (-) polarities, as indicated inside the compartment.
- B : Never mix new and used batteries.
- C : Batteries of the same size may have different voltages, depending on their type. Do not mix different types of batteries.

REMOTE CONTROL RANGE

When operating the remote control unit, point the front of the unit at the front panel of the receiver. The remote control unit may be used within a range of about 7 meters from the remote sensor, within angles of up to about 30 degrees.

Remote control will not be possible if there is an obstacle between the remote control unit itself and the remote sensor window in the receiver. Performance of the remote control unit is adversely affected in the presence of strong fluorescent light. Keep such lights away, especially from the sensor window.

MISE EN PLACE DES PILES

1. Ouvrir le couvercle du compartiment.
2. Mettre les deux piles de format "AA" (IEC R6P) en place en prenant soin de respecter les indications de polarité.
3. Refermer le couvercle du compartiment.

Une mauvaise utilisation des piles peut mener à des fuites ou des pannes. Toujours suivre les règles suivantes:

- A : Placer toujours les piles dans leur compartiment en respectant les polarités (+) et (-) comme indiqué à l'intérieur du compartiment.
- B : Ne jamais mélanger des piles neuves et des piles usagées.
- C : Des piles d'un même format peuvent avoir des tensions différentes. Ne pas mélanger des types différents de piles.

ETENDUE DE LA TELECOMMANDE

Lors de l'utilisation de la télécommande, diriger l'avant de cette dernière vers le panneau frontal du récepteur. La télécommande peut être utilisée à l'intérieur d'un rayon de 7 mètres du capteur de télécommande et dans un angle d'environ 30 degrés.

L'utilisation de la télécommande peut être impossible si un obstacle se trouve placé entre la télécommande elle-même et la fenêtre du capteur de télécommande. Le fonctionnement de la télécommande peut être gêné par un éclairage fluorescent puissant. Ne pas exposer l'appareil, et plus particulièrement la fenêtre du capteur, à un tel éclairage.

ÜBERPRÜFEN DER ZUBEHÖRTEILE

CONTROLLO DEGLI ACCESSORI

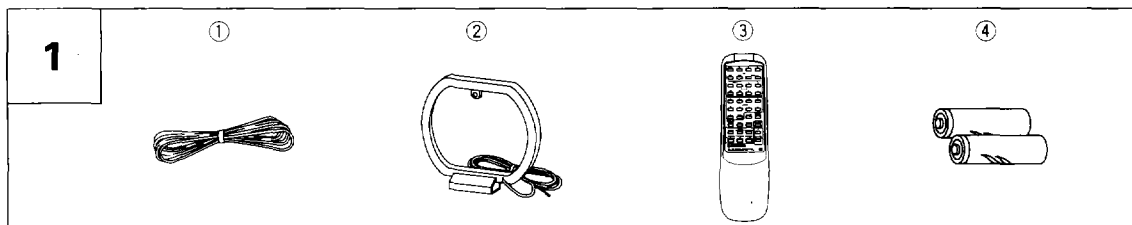

Siehe Abb. 1

- ① UKW-Antenne
- ② MW-Rahmenantenne
- ③ Fernbedienung
- ④ Trockenbatterie (AA/R6P)

Fate riferimento alla figura 1.

- ① Antenna FM
- ② Antenna AM a quadro
- ③ Telecomando
- ④ Batteria a secco (AA/R6P)

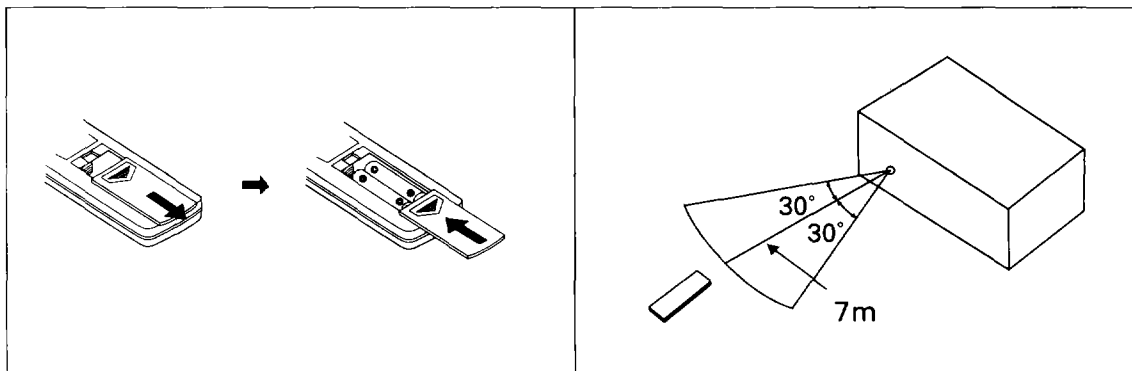

EINLEGEN DER BATTERIEN

1. Die hintere Abdeckung öffnen.
2. "AA" -Batterien (IEC R6P) polaritätsrichtig einsetzen.
3. Die Abdeckung wieder anbringen.

Falscher Umgang mit den Batterien kann zu Auslaufen oder zu Bersten der Batterien führen. Die folgenden Hinweise sollten beachtet werden:

- A : Die Batterien immer entsprechend den Polaritätskennzeichnungen (+) und (-) in das Batteriefach einlegen.
- B : Niemals alte und neue Batterien zusammen einlegen.
- C : Batterien der gleichen Größe können, abhängig von der Sorte, eine unterschiedliche Spannung aufweisen. Daher niemals Batterien verschiedener Sorten zusammen einlegen.

FERNBEDIENUNGSBEREICH

Die Fernbedienung mit ihrer Vorderseite auf die Frontplatte des Receivers richten. Die Fernbedienung kann in einem Bereich bis zu etwa 7 Meter vom Fernbedienungssensor entfernt und in einem Winkel von bis zu etwa 30 Grad verwendet werden. Die Betätigung der Fernbedienung ist nicht möglich, wenn sich zwischen der Fernbedienung und dem Sensorfenster ein Gegenstand befindet und ist ebenso nachteilig beeinflusst, wenn sie einer starken Lichtquelle ausgesetzt ist. Deshalb derartige Lichtquellen speziell vom Sensorfenster fernhalten.

INSERIMENTO DELLE BATTERIE

1. Aprite il coperchio del comparto batterie sul retro del telecomando.
2. Prendete le due batterie della misura "AA" (IEC R6P) in dotazione ed inseritele nel comparto batterie seguendo le indicazioni all'interno del comparto.
3. Chiudete il coperchio del comparto batterie.

L'uso scorretto delle batterie potrebbe causare fuoriuscite o rotture. Seguite sempre questi consigli:

- A : Inserite sempre le batterie nel comparto batterie facendo corrispondere le polarità positive (+) e negative (-), seguendo le indicazioni all'interno del comparto.
- B : Non mischiate mai delle batterie nuove con batterie vecchie.
- C : Batterie della stessa misura possono avere voltaggi differenti, a seconda del tipo. Non mischiate differenti tipi di batterie.

GAMMA DEL TELECOMANDO

Il telecomando durante l'uso deve venire puntato direttamente verso il sensore di telecomando del pannello anteriore dell'unità principale. Esso può funzionare sino a 7 metri dal sensore con angoli da sino a 30° rispetto alla perpendicolare al sensore. Il comando a distanza non sarà possibile se tra l'unità di telecomando e la finestrella del sensore del ricevitore vi è un ostacolo. Le prestazioni del telecomando vengono influenzate negativamente dalla presenza di forti luci fluorescenti. Tenere lontane tali luci specialmente dalla finestrella del sensore.



CONNECTIONS

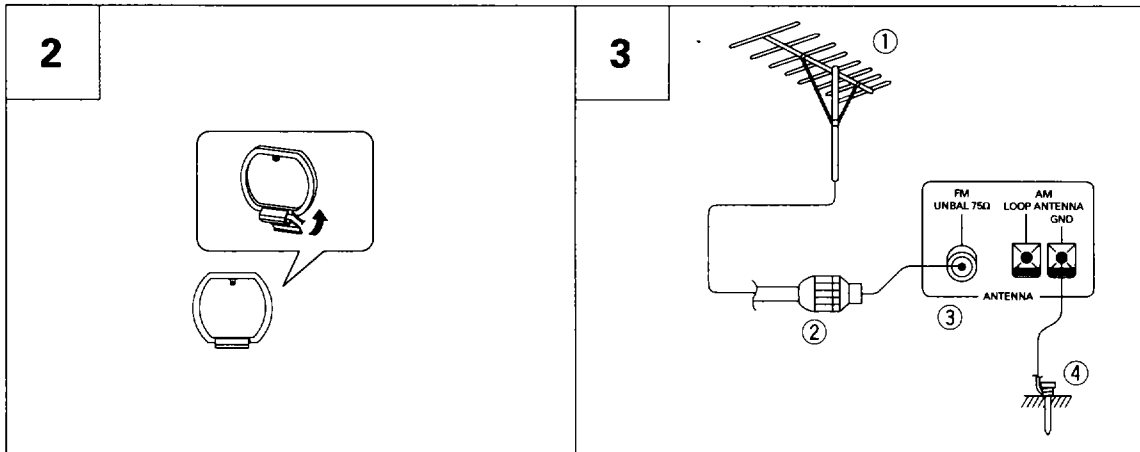

Setting up the AM antenna

See Fig. 2.

- Insert the claw on the bottom of the antenna into the groove in the leg.
- Place the antenna on a level surface and rotate it to locate the orientation that yields the best reception.
- To permanently fix the antenna, screw the leg to a wall or other similar surface before assembling (fixing the antenna in the direction that gives the best reception).

EXTERNAL FM ANTENNA

The main advantage of FM over AM is the quality of the broadcast signal. In order to benefit fully from the high signal quality of FM broadcasts, it is recommended that a special-purpose FM antenna be installed. In weak signal areas, a multi-element (3-element, 5-element, 7-element, etc.) antenna should be used.

FM OUTDOOR ANTENNA CONNECTIONS

If an FM antenna has already been erected outdoors, connect it, referring to the figure.

See Fig. 3.

Connecting the coaxial cable

- | | |
|------------------|------------|
| ① FM antenna | ② PAL plug |
| ③ 75 Ω terminals | ④ Ground |

GROUNDING

Grounding is recommended if reception of FM programs is impaired by noise. To ground, connect a thick polyvinyl insulated wire to the GND terminal and attach the other end to a metal water pipe or grounding bar or wind it around a copper plate and bury it.

NOTE:

Never connect a wire to a gas pipe for grounding since sparks may ignite the gas.

CONNEXIONS

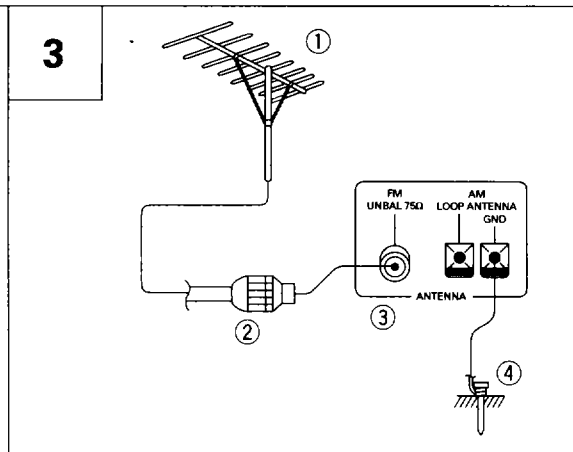

Installation de l'antenne AM

Voir Fig. 2.

- Introduire la griffe de fixation du bas de l'antenne dans la rainure du pied.
- Poser l'antenne sur une surface de niveau et la tourner pour trouver l'orientation qui permet la meilleure réception.
- Pour assurer la fixation permanente de l'antenne, vissez le pied dans un mur, ou toute autre surface similaire, avant de procéder au montage de l'antenne (et orientez le pied de manière que la réception soit aussi bonne que possible).

ANTENNE FM EXTERNE

Le principal avantage de FM sur AM est la qualité du signal de diffusion. Pour bénéficier au maximum de la qualité du signal des émissions FM, il est conseillé d'installer une antenne spécialement conçue pour la réception en FM. Dans les zones où les signaux sont faibles, il est conseillé d'installer une antenne à éléments multiples (3 éléments, 5 éléments, 7 éléments, etc.).

RACCORDEMENT D'UNE ANTENNE FM EXTERNE

Si une antenne FM est déjà installée à l'extérieur, la connecter en se reportant à la figure.

Voir Fig. 3

Connexion du câble coaxial.

- | | |
|---------------------|-------------|
| ① Antenne FM | ② Prise PAL |
| ③ Bornes de 75 ohms | ④ Terre |

MISE A LA TERRE

Une mise à la terre est recommandée si la réception d'émissions FM est parasitée. Pour mettre à la terre, connecter un câble épais isolé par du polyvinyle à la borne GND et attacher l'autre extrémité à un tuyau d'eau métallique, à une barre de mise à la terre ou l'enrouler autour d'une plaque de cuivre et l'enterrer.

REMARQUE:

Ne jamais établir un raccordement à la terre à une canalisation de gaz. Des étincelles pourraient provoquer une inflammation.

ANSCHLÜSSE

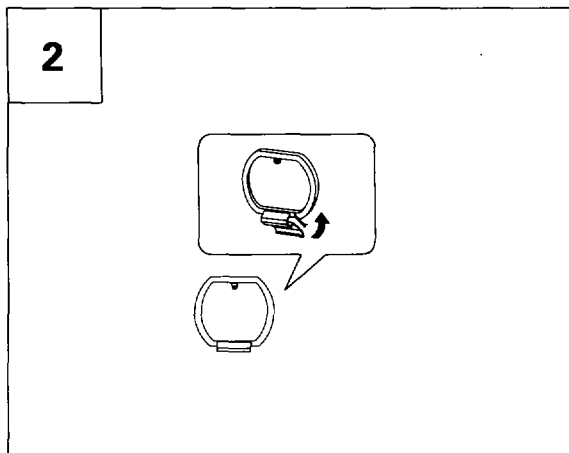

Anbringung der MW-Antenne

Siehe Abb. 2

- Die Klammer an der Unterseite der Antenne in die Rille im Fuß stecken.
- Die Antenne auf eine ebene Unterlage stellen und so ausrichten, daß der Empfang optimal wird.
- Die Antenne kann fest an einer Wand usw. montiert werden: Schrauben Sie hierzu den Fuß der Antenne an der Wand usw. fest, bevor Sie die Antenne zusammenbauen. (Achten Sie darauf, daß die Antenne so ausgerichtet ist, daß der Empfang optimal ist.)

UKW-AUSSENANTENNE

Der Hauptvorteil von UKW gegenüber MW ist die Qualität des Empfangssignals. Um die bestmögliche UKW-Qualität zu erzielen, sollte eine spezielle UKW-Antenne installiert werden. In Gebieten mit schlechter Empfangsqualität sollte eine aus mehreren Elementen (3, 5, 7 usw. Elemente) bestehende Antenne verwendet werden.

ANSCHLUSS DER UKW-AUSSENANTENNE

Wenn bereits eine UKW-Außenantenne vorhanden ist, diese entsprechend der Abbildung anschließen.

Siehe Abb. 3

Anschließen des Koaxialkabels

- | | |
|------------------------|---------------|
| ① UKW-Antenne | ② PAL-Stecker |
| ③ 75 Ω-Anschlußklemmen | ④ Erde |

ERDUNG

Wenn der UKW-Empfang durch Störgeräusche beeinträchtigt wird, wird eine Erdung empfohlen. Dafür einen starken, isolierten Draht an die GND-Klemme anschließen. Das andere Ende an ein Wasserleitungsrohr aus Metall oder einen Erdungsstab anschließen oder um eine Kupferplatte wickeln und eingraben.

HINWEIS:

Niemals den Erdungsdraht an eine Gasleitung anschließen, weil Funken zu einer Entzündung des Gases führen können.

COLLEGAMENTI

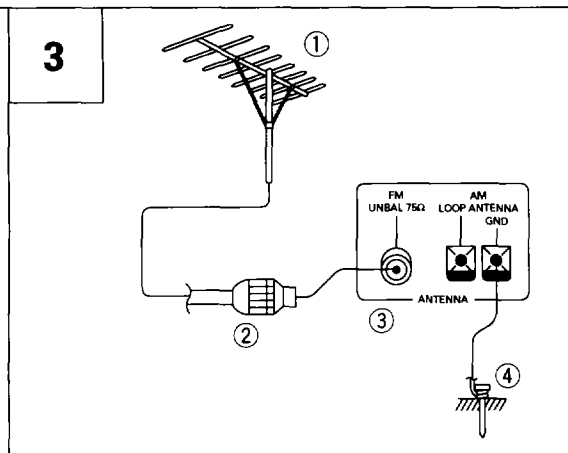

Impostazione dell'antenna AM

Fate riferimento alla figura 2.

- Inserite il gancio della parte inferiore dell'antenna nella fessura dell'asta.
- Collocate l'antenna sopra una superficie piatta e ruotatela per localizzare l'orientamento che rende la migliore ricezione.
- Per fissare l'antenna in modo permanente, avvitarne la base ad un muro o ad un'altra superficie solida prima di montarla. Fissare poi l'antenna nella direzione che permette la ricezione migliore.

ANTENNA FM ESTERNA

Il vantaggio principale della banda FM rispetto a quella AM consiste nella qualità del segnale, che però per essere ottenuta appieno richiede una speciale antenna, della quale raccomandiamo l'uso. In aree in cui il segnale sia particolarmente debole, installare un'antenna a più elementi (3, 5, 7, e così via).

COLLEGAMENTO DELL'ANTENNA FM ESTERNA

Se si possiede già un'antenna esterna, collegarla nel modo indicato di seguito consultando la figura.

Verdere la fig. 3.

Collegamento del cavo coassiale

- | | |
|---------------------|-------------|
| ① Antenna FM | ② Presa PAL |
| ③ Terminali da 75 Ω | ④ Terra |

MESSA A TERRA

Anche se la messa a terra non è necessaria per la ricezione, si raccomanda ugualmente la sua installazione per la protezione contro i fulmini se usate un'antenna FM esterna. La messa a terra serve anche per ridurre rumore e ronzio.

NOTA:

Non collegate mai la terra con un tubo del gas, poichè le scintille potrebbero incendiare il gas.

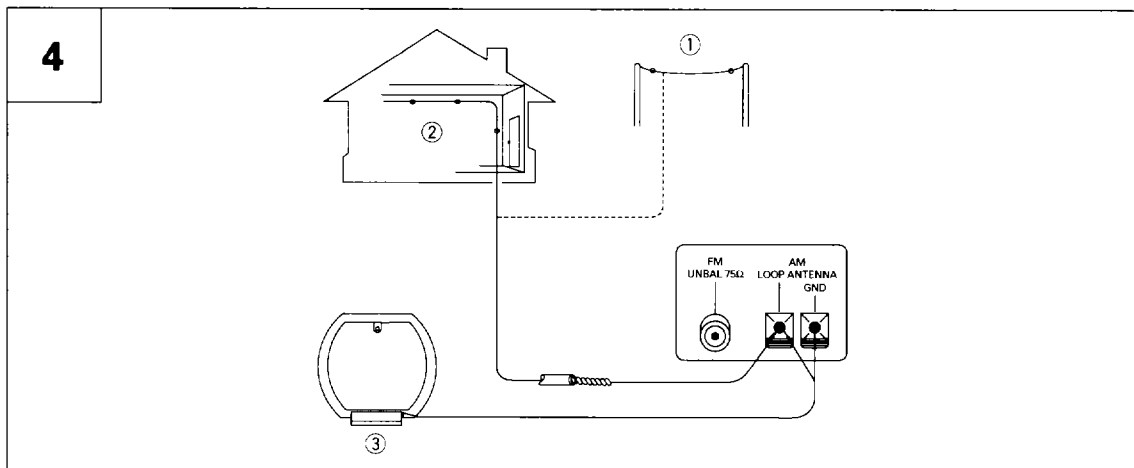

EXTERNAL AM ANTENNA

ANTENNE AM EXTERNE

See Fig. 4.

Voir Fig. 4

- ① Outdoor AM antenna
- ② AM indoor antenna (Polyvinyl insulated wire)
- ③ AM loop antenna

- ① Antenne AM externe
- ② Antenne AM interne (fil isolé par une gaine en polyvinyle)
- ③ Antenne à boucle AM

If it is not possible to obtain adequate AM reception even by changing the orientation of the AM loop antenna, a separate indoor antenna, or an outdoor antenna should be installed.

Lorsqu'il n'est pas possible d'obtenir une bonne réception AM, même en changeant l'orientation de l'antenne à boucle, il est conseillé d'installer une deuxième antenne interne ou une antenne externe.

INDOOR AM ANTENNA

ANTENNE AM INTERIEURE

Use a polyvinyl insulated wire (5 — 6m) and connect one end to the AM antenna terminal and affix the other end to a wall or ceiling, as high as possible.

Préparer un câble à revêtement de vinyle (5 à 6 mètres de longueur). Fixer une extrémité à la borne AM et l'autre extrémité à un mur ou à un autre emplacement en hauteur.

OUTDOOR AM ANTENNA

ANTENNE AM EXTERIEURE

If reception quality is not improved sufficiently even when an indoor antenna is used, a polyvinyl insulated wire should be installed outside and fixed in place.

Si la réception n'est toujours pas satisfaisante lorsqu'une descente d'antenne a été installée à l'intérieur, tendre un câble à revêtement en vinyle et le fixer à l'extérieur.

NOTE:

REMARQUE:

Do not detach the AM loop antenna when using an indoor or an outdoor AM antenna.

Ne pas détacher l'antenne à boucle AM lors de l'utilisation d'une antenne AM interne ou extérieure.

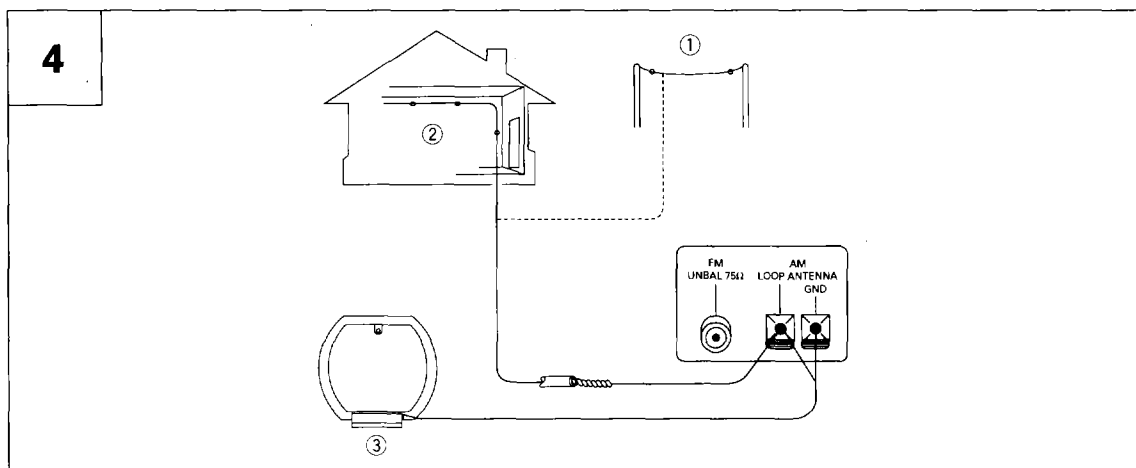

MW-AUSSENANTENNE

Siehe Abb. 4

- 1 MW-Außenantenne
- 2 MW-Zimmerantenne (vinyl-beschichtetes Kabel)
- 3 MW-Rahmenantenne

Wenn es nicht möglich ist, durch Ausrichtung der MW-Rahmenantenne einen zufriedenstellenden MW-Empfang zu erzielen, sollte eine separate Zimmerantenne oder eine Außenantenne installiert werden.

MW-ZIMMERANTENNE

Halten Sie ein vinyl-beschichtetes Kabel bereit (5 bis 6 Meter lang). Befestigen Sie das eine Ende an die mit "AM LOOP ANTENNA" gekennzeichnete MW-Innenantenne und das andere Ende an einer Wand oder an einem anderen höher gelegenen Ort.

MW-AUSSENANTENNE

Wenn der Empfang selbst mit einer zusätzlichen Innenantenne noch nicht zufriedenstellend ist, kann stattdessen auch ein entsprechend langer vinylisolierter Draht ins Freie verlegt werden.

HINWEIS:

Auch bei Verwendung einer Zimmer- oder Außenantenne darf die MW-Rahmenantenne nicht abgetrennt werden.

ANTENNA AM ESTERNA

Fate riferimento alla figura 4.

- ① Antenna AM esterna
- ② Antenna AM interna (filo isolato con polivinile)
- ③ Antenna AM ad anello

Se non fosse possibile ottenere una ricezione AM adeguata neppure cambiando l'orientamento dell'antenna AM interna, installare un'antenna interna separata oppure un'antenna esterna.

ANTENNA AM INTERNA

Usare un filo isolato in vinile (da 5 o 6 m) e collegarne un'estremità al terminale dell'antenna AM, fissando l'altra ad una parete o al soffitto il più in alto possibile.

ANTENNA AM ESTERNA

Se ciò non valesse a migliorare la qualità della ricezione, installare un'antenna esterna composta di un filo isolato.

NOTA:

Anche se si installa un'antenna AM interna supplementare o una esterna, lasciare quella originaria al suo posto.

5

The illustration shows model SX-205RDS.
 L'illustration montre le modèle SX-205RDS.
 Die Abbildung zeigt Modell SX-205RDS.
 Il modello nell'illustrazione è l'SX-205RDS.

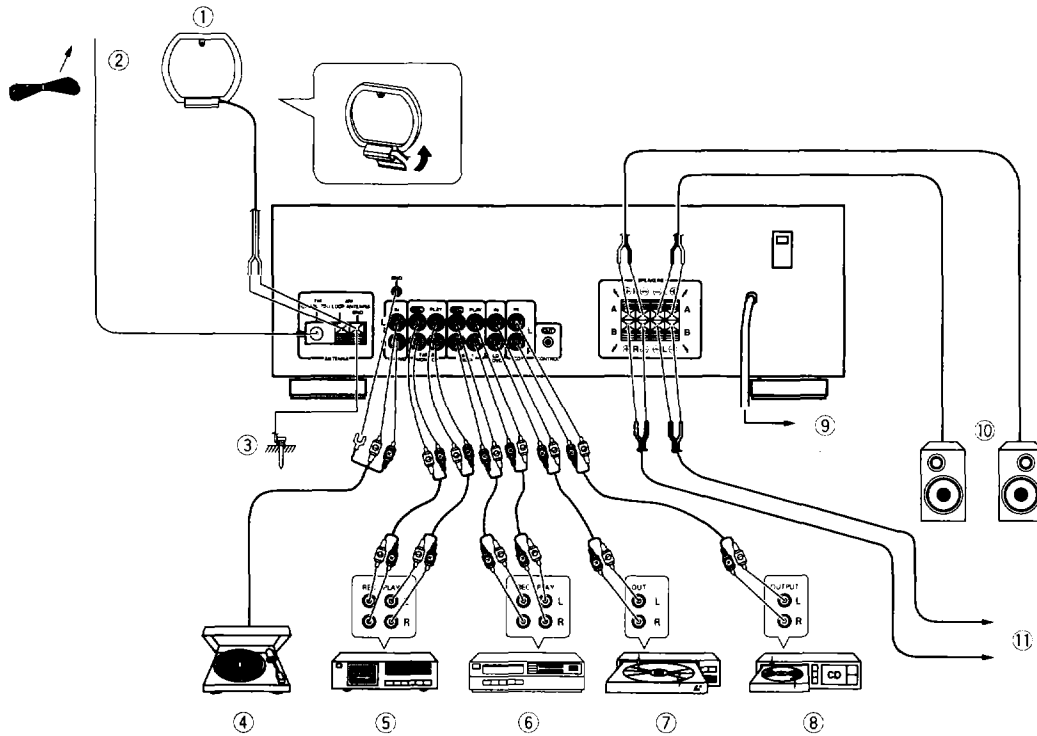

Before making or changing the connections, switch off the power switch and disconnect the power cord from the AC outlet.

Avant d'effectuer les raccordement, ou de les modifier, veillez à couper l'alimentation et à débrancher la fiche du cordon d'alimentation.

Vor dem Herstellen oder Verändern von Anschlüssen muß das Gerät ausgeschaltet und der Netzstecker aus der Netzsteckdose gezogen werden.

Prima di collegare i cavi o modificarne i collegamenti, spegnere l'unità e scollegare il cavo di alimentazione dalla presa di corrente.

See Fig. 5.

- When not using the unit for a long period, disconnect the power cord.
- ① AM LOOP ANTENNA
 - Set the antenna on a level surface, and point in the direction that gives optimum reception.
 - Do not install the antenna in locations where it touches the cover of the receiver or other metal objects, or near a CD player, personal computer, or television set.
 - ② FM antenna
 - ③ Ground
 - ④ Turntable
 - ⑤ Cassette deck
 - ⑥ Cassette deck/VCR
 - ⑦ LD/DVD player
 - ⑧ CD player
 - ⑨ To AC wall socket
 - ⑩ Speaker system A
 - ⑪ Speaker system B

ANSCHLÜSSE

Siehe Abb. 5.

- Wenn das Gerät für längere Zeit nicht benutzt wird, muß der Netzstecker abgezogen werden.
- ① MW-Rahmenantenne
 - Die Antenne auf einer ebenen Fläche aufstellen und in die beste Empfangsrichtung drehen.
 - Die Antenne nicht an Orten aufstellen, wo sie den Receiver oder andere metallische Gegenstände berühren kann. Das gleiche gilt auch für die Aufstellung in unmittelbarer Nähe eines CD-Spielers, Computers oder Fernsehgerätes.
 - ② UKW-Antenne
 - ③ Erde
 - ④ Plattenspieler
 - ⑤ Cassettendeck
 - ⑥ Cassettendeck oder Videorecorder
 - ⑦ LD/DVD-Spieler
 - ⑧ CD-Spieler
 - ⑨ Zur Wandsteckdose
 - ⑩ Lautsprechersystem A
 - ⑪ Lautsprechersystem B

Voir Fig. 5.

- Lorsque l'appareil ne doit pas être utilisé pendant une période prolongée, débrancher le cordon d'alimentation.
- ① Antenne à boucle AM
 - Placer l'antenne sur une surface horizontale et la tourner dans le sens donnant la meilleure réception.
 - Ne pas placer l'antenne en contact avec le coffret du récepteur ou de tout autre objet métallique. Ne pas la placer à proximité d'un lecteur de CD, d'un ordinateur personnel ou d'un récepteur de télévision.
 - ② Antenne FM
 - ③ Mise à la terre
 - ④ Table de lecture
 - ⑤ Platine cassette
 - ⑥ Platine cassette/magnétoscope
 - ⑦ Lecteur de LD/DVD
 - ⑧ Lecteur de CD
 - ⑨ Vers prise secteur
 - ⑩ Enceintes A
 - ⑪ Enceintes B

COLLEGAMENTI

Fate riferimento alla figura 5.

- Scollegare il cavo di alimentazione quando si prevede di non utilizzare l'unità per un lungo periodo.
- ① Antenna AM a quadro
 - Installare l'antenna su di una superficie in piano e puntarla nella direzione che fornisce una ricezione ottimale.
 - Non installare l'antenna in posizioni in cui essa tocchi il coperchio dell'unità o altri oggetti metallici oppure in prossimità di lettori CD, personal computer o televisori.
 - ② Antenna FM
 - ③ Terra
 - ④ Giradischi
 - ⑤ Registratore a cassette
 - ⑥ Registratore a cassette/Videoregistratore
 - ⑦ Lettore LD/DVD
 - ⑧ Lettore CD
 - ⑨ Ad una presa di corrente alternata
 - ⑩ Altoparlante A
 - ⑪ Altoparlante B



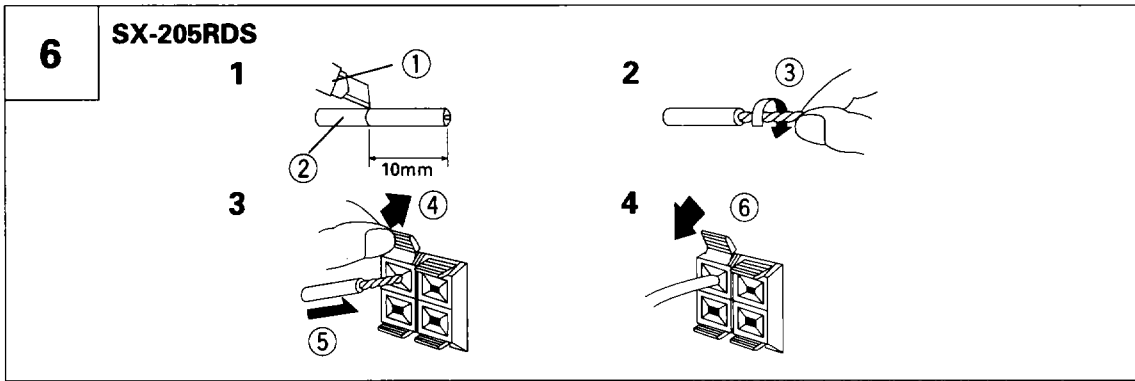

Connecting the input/output cords

When another stereo component (purchased separately) is connected, note the following instructions:

- Connect the plugs properly. Faulty connections can cause noise and also breakdowns and failures.
- The white terminal is for the left channel and the red terminal is for the right channel.

Connecting the speaker cords

SX-205RDS : See Fig. 6.

SX-305RDS : See Fig. 7.

Fig.6 :

- ① Cutter
- ② Speaker cord
- ③ Twist the strands
- ④ Push
- ⑤ Insert
- ⑥ Pull

Fig.7 :

- ① Cutter
- ② Speaker cord
- ③ Twist the strands
- ④ Loosen cap
- ⑤ Tighten cap

NOTES ABOUT SPEAKER CONNECTIONS

- When connecting to only speakers A or speakers B, use speakers with a nominal impedance of between 4 Ω and 16 Ω. If you connect to both speakers A and B, use speakers with a nominal impedance between 8 Ω and 32 Ω.
- Be sure that connections are secure. Check to make sure that wires do not protrude from their terminals.
- Do not allow the speaker cords to become short-circuited. Damage may result to your unit.
- Do not attempt to connect two sets of speakers to a single side (A or B). When using two sets of speakers, connect one set to terminals A and the other set to terminals B.

Raccordement des câbles d'entrée et de sortie

Quand un autre élément stéréo (acheté séparément) est relié, suivre les instructions suivantes.

- Connecter correctement les fiches. De mauvais raccordements peuvent provoquer du bruit, mais aussi des court-circuits et des pannes.
- La borne blanche est pour le canal gauche et la borne rouge est pour le canal droit.

Raccordement des câbles d'enceintes

SX-205RDS : Voir Fig.6

SX-305RDS : Voir Fig.7

Fig.6 :

- ① Cutter
- ② Câble d'enceinte
- ③ Torsader les fils
- ④ Soulever
- ⑤ Introduire
- ⑥ Tirer

Fig.7 :

- ① Cutter
- ② Câble d'enceinte
- ③ Torsader les fils
- ④ Desserrer le capuchon
- ⑤ Serrer le capuchon

REMARQUES CONCERNANT LES RACCORDEMENTS DES ENCEINTES

- En cas de reccodement de la paire d'enceintes A ou de la paire d'enceintes B uniquement, utiliser des enceintes ayant une impédance nominale comprise entre 4 Ω et 16 Ω. En cas de raccordement aux prises A et aux prises B, utiliser des enceintes ayant une impédance nominale comprise entre 8 Ω et 32 Ω.
- S'assurer que les raccordements sont solidaires du récepteur. Vérifier que les fils ne sortent pas de leurs bornes.
- Les câbles d'enceintes ne devront en aucun cas se court-circuiter. L'appareil pourrait en être endommagé.
- Ne pas connecter deux paires d'enceintes sur un même côté (A ou B). Lors de l'utilisation de deux systèmes d'enceintes, reccorder un système aux bornes A et l'autre système aux bornes B.

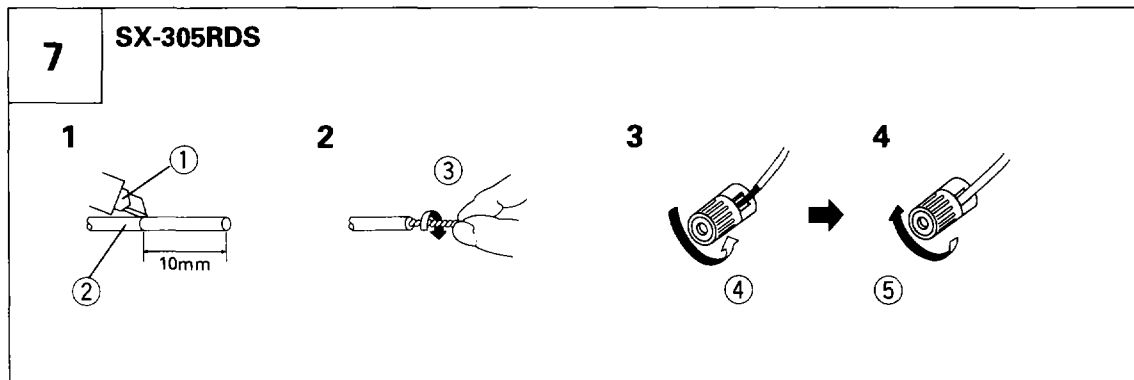

Anschluß der Eingangs-/Ausgangskabel

Beim Anschließen anderer Stereogeräte (separat zu erwerben) müssen die folgenden Anweisungen beachtet werden:

- Die Stecker vollständig einstecken. Unzureichende Anschlüsse können Störgeräusche, Ausfälle und Fehlfunktionen verursachen.
- Der weiße Anschluß ist für den linken Kanal und der rote Anschluß für den rechten Kanal vorgesehen.

Anschluß der Lautsprecherkabel

SX-205RDS : Siehe Abb.6

SX-305RDS : Siehe Abb.7

Fig.6 :

- ① Schneidwerkzeug ② Lautsprecherkable
③ Leitungsdrähte miteinander verdrehen
④ nach oben drücken ⑤ einstecken
⑥ ziehen

Fig.7 :

- ① Schneidwerkzeug ② Lautsprecherkable
③ Leitungsdrähte miteinander verdrehen
④ Die Kappe lösen
⑤ Die Kappe befestigen

HINWEIS ZUM LAUTSPRECHERANSCHLUSS

- Wenn nur ein Lautsprecherpaar an den Lautsprecheranschluß A oder Lautsprecheranschluß B angeschlossen wird, müssen Lautsprecher mit einer Nennimpedanz zwischen 4 Ω und 16 Ω verwendet werden.
Wenn zwei Lautsprecherpaare an die Anschlüsse A und B angeschlossen werden, müssen die Lautsprecher eine Nennimpedanz zwischen 8 Ω und 32 Ω aufweisen.
- Vergewissern Sie sich, daß die Anschlüsse fest sitzen. Überprüfen Sie, daß die Drähte nicht aus den Klemmen herausragen.
- Die Lautsprecherkabel dürfen nicht gekürzt werden. Ihr Gerät könnte beschädigt werden.
- Versuchen Sie nicht, zwei Lautsprecherpaare gleichzeitig an einer Seite (A oder B) anzuschließen. Schließen Sie bei der Benutzung von zwei Lautsprecherpaaren, ein Paar an die Anschlußklemmen A und das andere Paar an die Lautsprecherklemmen B an.

Collegamento dei cavi di ingresso/uscita

Quando collegate un altro componente stereo (acquistato separatamente), usate le seguenti istruzioni.

- Collegate le spine nel modo corretto. Un collegamento scorretto potrebbe causare rumore, guasti e malfunzione.
- Il terminale bianco serve per il canale sinistro e quello rosso per il canale destro.

Collegamento dei cavi degli altoparlanti

SX-205RDS : Fate riferimento alla figura 6.

SX-305RDS : Fate riferimento alla figura 7.

Fig.6 :

- ① Tronchese ② Cavo diffusore
③ Attorcigliare i fili. ④ Sollevare.
⑤ Inserire. ⑥ Tirare

Fig.7 :

- ① Tronchese ② Cavo diffusore
③ Attorcigliare i fili. ④ Svitare il coperchio.
⑤ Fissare il coperchio.

NOTE RIGUARDANTI IL COLLEGAMENTO DEGLI ALTOPARLANTI

- Se si collegano solo i diffusori A o B, servirsi di diffusori di impedenza nominale compresa fra i 4 ed i 16 Ω .
Se si collegano ambedue, l'impedenza nominale deve essere compresa fra i 8 ed i 32 Ω .
- Assicuratevi che i collegamenti siano sicuri. Controllate che i fili non sporgano dai loro terminali.
- Non mettete in corto circuito i fili degli altoparlanti. Altrimenti, si potrebbe danneggiare l'unità.
- Non cercate di collegare contemporaneamente coppie di altoparlanti ad un lato singolo (A o B). Se usate due coppie di altoparlanti, collegate una coppia ai terminali A e l'altra coppia ai terminali B.

REAR PANEL FACILITIES

ELEMENTS DU PANNEAU ARRIERE

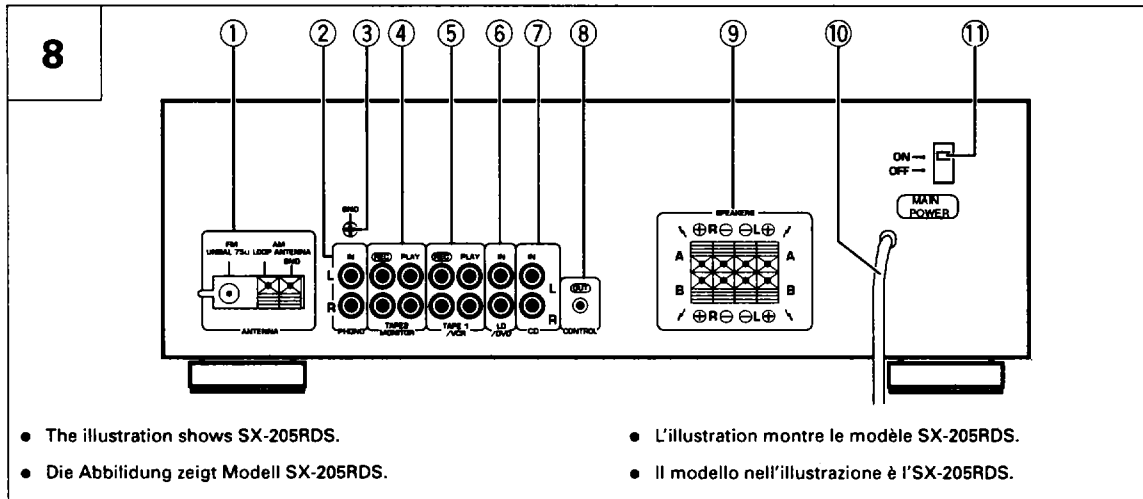

See Fig. 8.

① FM/AM ANTENNA terminals

② PHONO jack

Connect to the output cable from a turntable.

③ GND terminal

Connect to the ground lead of a turntable.
Use a screwdriver to connect with the ground terminal.

NOTE:

This is used to decrease noise and does not serve as a complete ground.

④ TAPE 2 MONITOR jacks

Connect these jacks to the cassette deck.

⑤ TAPE 1/VCR jacks

Connect these jacks to the cassette deck or video cassette recorder.

⑥ LD/DVD jacks

⑦ CD input jacks

⑧ CONTROL OUT jack

Connects this jack to the control input jack of an unit attached mark using a commercially available cord with mini-plugs (without load).

Outputs the remote control signal to another unit from this unit or the relay signal from the control input jack.

- ① To the CONTROL IN jack of other component.
- ② Receiver
- ③ Pioneer component bearing the mark.
- ④ Remote control unit

⑨ SPEAKERS terminals

A : Connect to a first set of speakers.
B : Connect to a second set of speakers.

⑩ Power cord

⑪ MAIN POWER switch

This switches power ON/OFF. Usually leave switched ON.

Voir Fig. 8

① Bornes FM/AM ANTENNA

② Prise PHONO

Brancher sur cette prise le câble venant de la platine de lecture.

③ Borne GND

Y connecter le fil de terre de la table de lecture.
Utiliser un tournevis pour connecter le câble à la borne de mise à la terre.

Remarque:

Cette prise permet de réduire le niveau de bruit mais ne permet pas une mise à la terre.

④ Prises TAPE 2 MONITOR

Raccorder ces prises à la platine cassette.

⑤ Prises TAPE 1/VCR

Relier ces prises à une platine cassette ou à un magnétoscope.

⑥ Prises LD/DVD

⑦ Prises d'entrée CD

⑧ Prises CONTROL OUT

Au moyen d'un cordon (disponible dans le commerce) pourvu d'une mini-fiche (sans charge) à chaque extrémité, reliez cette prise à la prise d'entrée de commande d'ensemble d'un autre appareil Pioneer portant la marque .

Le signal de télécommande reçu par cet appareil peut alors être relayé vers l'autre appareil dans la mesure où il lui est destiné.

- ① Vers la prise CONTROL IN d'un autre élément.
- ② Récepteur
- ③ Élément Pioneer portant la marque .
- ④ Télécommande

⑨ Bornes d'enceinte (SPEAKERS)

A : Connecter au premier ensemble d'enceintes.
B : Connecter au deuxième ensemble d'enceintes.

⑩ Cordon d'alimentation

⑪ Interrupteur MAIN POWER

Cet interrupteur permet de mettre l'appareil sous tension ou hors tension. En principe, conservez cet interrupteur sur la position de mise sous tension (ON).

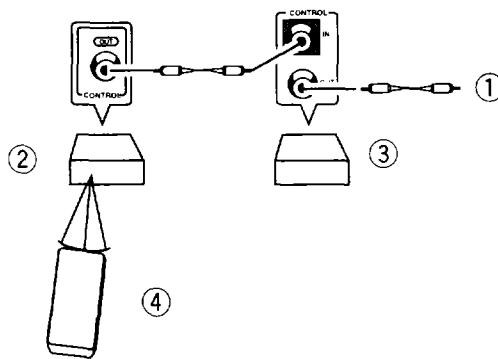

Siehe Abb. 8.

① UKW-/MW-Antennenklammern (FM/AM ANTENNA)

② PHONO-Anschlußbuchse

Schließen Sie hier die Ausgangskabel eines Plattenspielers an.

③ Erdungsklemme (GND)

An die Erdungsleitung des Plattenspielers anschließen. Einen Schraubendreher verwenden, um sie mit der Erdungsklemme zu verbinden.

HINWEIS:

Durch diesen Anschluß werden Störgeräusche reduziert. Der Anschluß stellt jedoch keine vollständige Erdung dar.

④ Cassettendeck 2-Überwachungsbuchsen (TAPE 2 MONITOR)

Schließen Sie diese Buchsen an das Cassettendeck.

⑤ Cassettendeck 1/Videorecorders verbinden (TAPE 1/VCR)

Schließen Sie diese Buchsen bei dem Cassettendeck oder einem Videorecorder an.

⑥ LD/DVD-Anschlußbuchse

⑦ CD-Eingangsbuchsen

⑧ Steuer-Ausgangsbuchsen (CONTROL OUT)

Diese Buchse kann über ein handelsübliches, mit Ministeckern ausgestattetes Kabel (ohne Lastimpedanz) an die Steuereingangsbuchse eines Geräts, das die Kennzeichnung  trägt, angeschlossen werden.

Die Buchse gibt das Steuersignal des Receivers (bzw. das dem Receiver zugeleitete Steuersignal) zum anderen Gerät aus.

- ① An die Steuer-Eingangsbuchse (CONTROL IN) der anderen Komponente.
- ② Stereo-Empfänger
- ③ Komponenten von Pioneer, die mit dem Zeichen  versehen sind.
- ④ Fernbedienungsgerät

⑨ Lautsprecherklammern (SPEAKERS)

- A : An ein erstes Lautsprecherpaar anschließen.
- B : An ein zweites Lautsprecherpaar anschließen.

⑩ Netzkabel

⑪ Hauptnetz-Schalter (MAIN POWER)

Hiermit wird die Stromzufuhr Ein/Ausgeschaltet (ON/OFF). Normalerweise bleibt dieser Schalter Eingeschaltet (ON).

Fate riferimento alla figura 8.

① Terminali dell'antenna FM/AM (FM/AM ANTENNA)

② Presa PHONO

Collegarvi i cavi di uscita di un giradischi.

③ Terminale di massa (GND)

Collegate questo terminale con il filo di massa di un giradischi. Utilizzare un cacciavite per il collegamento del cavo di terra.

NOTA:

Questo terminale viene usato per diminuire il rumore e non è una vera e propria messa a terra.

④ Prese TAPE 2 MONITOR

Collegate queste prese alla piastra a cassette oppure al componente dell'adattatore audio.

⑤ Prese della piastra 1/piastra VCR (TAPE 1/VCR)

Collegate queste prese con la piastra a cassette o con la piastra digitale audio.

⑥ Prese LD/DVD

⑦ Prese di ingresso CD

⑧ Prese di uscita di controllo (CONTROL OUT)

Collegare questa presa alla presa di ingresso di controllo di un'unità che porti il marchio  con un cavo del tipo normalmente in commercio dotato di mini spinotti (senza carico).

Essa invia il segnale di telecomando da questa ad un'altra unità o ritrasmette un segnale ricevuto dalla presa di controllo di ingresso.

- ① Alla presa di ingresso di controllo (CONTROL IN) dell'altro componente.
- ② Sintoamplificatore stereo
- ③ Componente della Pioneer recante il marchio .
- ④ Telecomando

⑨ Terminali degli altoparlanti (SPEAKERS)

- A : Usate questi terminali per collegare la prima coppia di altoparlanti.
- B : Usate questi terminali per collegare la seconda coppia di altoparlanti.

⑩ Cavo di alimentazione

⑪ Interruttore principale (MAIN POWER)

Questo interruttore serve per accendere/spengere la corrente (ON/OFF). Normalmente, lo si lascia su ON.



FRONT PANEL FACILITIES

ELEMENTS DU PANNEAU AVANT

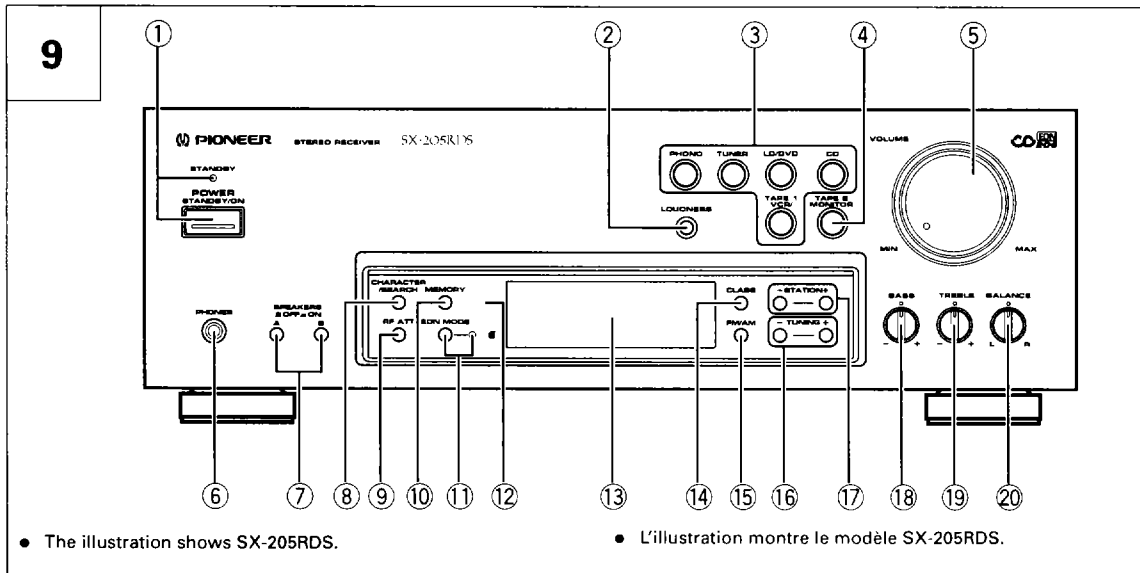

See Fig. 9.

① POWER (STANDBY/ON) switch/STANDBY indicator

This is the switch for electric power.

This switch does not function unless the MAIN POWER switch on the rear panel is set to ON.

ON : When set to the ON position, power is supplied and the unit becomes operational.

STANDBY : When set to the STANDBY position, STANDBY indicator lights and the main power flow is cut so the unit is no longer fully operational. A minute flow of power feeds the unit to maintain operation readiness.

- The accessory remote control unit can also be used to operate STANDBY/ON.

NOTE:

When the power is initially turned ON, muting will be applied to prevent sound from being output for approx. 5 seconds.

② LOUDNESS button

Use when listening at low volume levels.

ON : Boosts low and high frequencies to produce a fuller sense of sound, particularly at low volume levels.

OFF : Normal position.

NOTE:

Cannot be used when the DIRECT function is ON.

The DIRECT function can be turned ON/OFF using the remote control unit.

Voir Fig. 9.

① Interrupteur/voyant POWER (STANDBY/ON) STANDBY indicateur

C'est l'interrupteur d'alimentation électrique.

Cet interrupteur ne joue aucun rôle si l'interrupteur MAIN POWER qui est placé sur le panneau arrière, n'est pas placé sur la position ON.

ON : Quand il est dans la position ON, le récepteur est mis sous tension et peut fonctionner.

STANDBY : Lorsqu'il est réglé sur la position STANDBY, l'indicateur STANDBY s'allume et le flux de courant principal est coupé de sorte que l'appareil n'est plus totalement opérationnel. Une alimentation très faible en courant maintient le récepteur prêt au fonctionnement.

- La télécommande fournie en accessoire peut également être utilisée pour activer les fonctions de STANDBY/ON.

REMARQUE:

Lors de la mise sous tension du récepteur, un blocage de réponse empêchera la sortie du son pendant 5 secondes environ.

② Touche de compensation physiologique (LOUDNESS)

L'utiliser lors d'une écoute à bas niveaux de volume.

ON : Accentue les fréquences basses et hautes pour donner un dynamisme supplémentaire à la reproduction même à bas niveau de volume.

OFF : Doit normalement être laissée dans cette position.

REMARQUE:

Ne peut pas être employée lorsque la fonction DIRECT est en service.

La fonction DIRECT peut être mise en service ou hors service au moyen de la télécommande.

GERÄTEVORDERSEITE

FUNZIONI DEL PANNELLO ANTERIORE

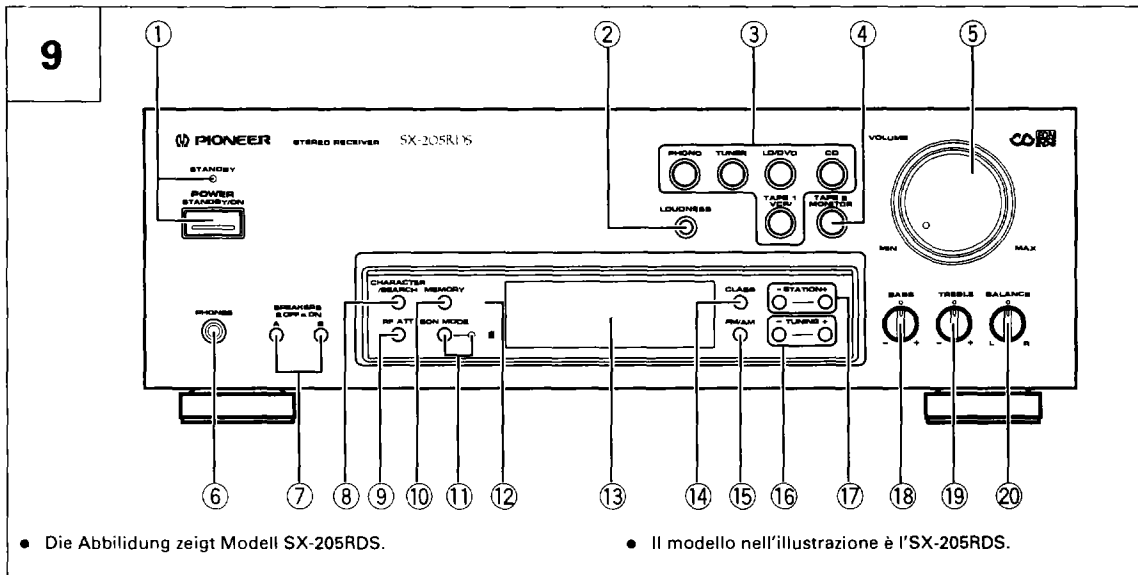

• Die Abbildung zeigt Modell SX-205RDS.

• Il modello nell'illustrazione è l'SX-205RDS.

Siehe Abb. 9.

① NETZ- (POWER, STANDBY/ON) (Bereitschaft/AN-Schalter/Bereitschaftsanzeige (STANDBY))

Dies ist der Schalter für den Netzanschluß. Dieser Schalter funktioniert nur dann, wenn der Hauptnetzschalter (MAIN POWER) auf der Rückseite des Gerätes eingeschaltet (ON) ist.

ON : Wenn der Schalter auf die Position ON (Ein) eingestellt ist, wird das Gerät mit Strom versorgt und ist daher betriebsfähig.

STANDBY : In der Bereitschafts-Stellung (STANDBY) leuchtet die Bereitschaftsanzeige und die Haupt-Stromzufuhr ist unterbrochen, das Gerät befindet sich nicht mehr voll im Betriebszustand. Das Gerät wird mit ganz wenig Strom versorgt, damit die Betriebsbereitschaft aufrechterhalten werden kann.

- Das beiliegende Fernbedienungsgerät kann ebenfalls benutzt werden, um die Bereitschafts-/Ein- (STANDBY/ON) Taste zu bedienen.

HINWEIS:

Wenn der Netzanschluß erstmals eingeschaltet (ON) wird, wird die Tonausgabe etwa 5 Sekunden lang stummgeschaltet.

② LOUDNESS-Taste

Zum Hören bei niedriger Lautstärke verwenden.

ON: Verstärkt niedrige und hohe Frequenzen, um die Wiedergabe auch bei niedrig eingestellter Lautstärke zu prägen.

OFF: Sollte normalerweise in dieser Position gelassen werden.

HINWEIS:

Dieser Regler kann nicht verwendet werden, wenn die DIRECT-Funktion aktiviert ist. Die DIRECT-Funktion kann über die Fernbedienungs-Einheit ein- bzw. ausgeschaltet werden.

Fate riferimento alla figura 9.

① Interruttore di accensione (POWER) (attesa/accensione) (STANDBY/ON)/indicatore di attesa (STANDBY)

Questo interruttore accende e spegne la corrente elettrica. Questo interruttore funziona solo se l'interruttore MAIN POWER, posto sul pannello posteriore, è su ON.

ON : Quando questo interruttore è collocato nella posizione ON, la corrente verrà fornita all'unità, la quale sarà pronta per l'uso.

STANDBY : Quando è impostato nella posizione di attesa (STANDBY), l'indicatore di attesa (STANDBY) si illumina e il flusso di alimentazione viene tagliato, così che l'unità non è più completamente in funzione. Un minimo flusso di corrente arriva all'unità per mantenere la prontezza operativa.

- Potete anche usare il telecomando accessorio per manovrare i modi di attesa/accensione (STANDBY/ON).

NOTA:

Quando accendete la corrente (ON) inizialmente, sarà attivata la funzione di attenuazione del suono per prevenire la riproduzione del suono per circa 5 secondi.

② Tasto del loudness (LOUDNESS)

Usate questo tasto quando ascoltate la musica ad un basso livello di volume.

ON: Dà rilievo alle frequenze alte e basse per rinforzare la riproduzione anche ad un basso livello di volume.

OFF: Normalmente, il tasto deve rimanere in questa posizione.

NOTA:

Questo comando non può venire usato quando la funzione DIRECT è attivata. La funzione DIRECT può venire attivata e disattivata con il telecomando.

FRONT PANEL FACILITIES

③ Function buttons

Use to select playback source.

[PHONO] — Press when listening to record playback on a turn table.

[TUNER] — Press when listening to AM or FM broadcasts with a tuner.

[LD/DVD] — Press when listening to LaserDiscs played back from a LD player or Digital Video Discs played back from a DVD player.

[CD] — Press when listening to compact disc playback with a CD player.

[TAPE 1 /VCR] — Press when listening to tape playback with the cassette deck 1 or a video cassette recorder.

④ TAPE 2 MONITOR button

Press when listening to tape playback with cassette deck 2.

⑤ VOLUME control

Use to adjust the volume level.

⑥ PHONES jack

Connect the plug on your headphones to this jack. To listen to a program through the headphones, set both **SPEAKERS A** and **B** switches to the OFF position.

⑦ SPEAKERS (■ OFF, = ON) buttons

These are used to select the speaker through which you wish to listen.

A : When the speakers connected to the A terminals are in use.

B : When the speakers connected to the B terminals are in use.

- Turn both A and B speakers to the OFF position when only headphones are in use.

⑧ CHARACTER/SEARCH button

When receiving an AM broadcast, or when in the FM RT, FM PS modes:

Press the button, "INPUT" is displayed, and the mode switches to manual station name input.

When in the FM PTY mode:

Press the button, "SEARCH" is displayed, and the mode switches to program type search.

- This button does not function when the frequency is displayed (FM broadcast only).

⑨ RF ATT button

Set this button to ON when receiving strong FM signals (near-by stations) to reduce sound distortion. (RF ATT indicator lights.)

Normally, this button should be set to OFF.

This button has no effect on reception of AM broadcasts.

⑩ MEMORY button

Pressing this button will result in the memorization of the current broadcast band, reception frequency, RF ATT (FM reception only) and FM AUTO/MONO mode.

This button is also used to select characters during station name entry and to clear memory during ERASE PI operation.

ELEMENTS DU PANNEAU AVANT

③ Touches du fonction

A utiliser pour sélectionner la source de reproduction.

[PHONO] — A enfoncer lors de l'écoute de la reproduction de disques sur une table de lecture.

[TUNER] — A enfoncer lors de l'écoute d'émissions AM ou FM.

[LD/DVD] — Appuyez sur cette touche lors de la lecture d'un LaserDisc à l'aide d'un lecteur de LD, ou de la lecture d'un disque vidéo numérique à l'aide d'un lecteur de DVD.

[CD] — A enfoncer lors de l'écoute de la reproduction d'un disque compact sur un lecteur de CD.

[TAPE 1/VCR] — A enfoncer lors de la reproduction d'une cassette avec la platine cassette stéréo 1 ou le magnéto. scope.

④ Touche de contrôle de bande 2 (TAPE 2 MONITOR)

A utiliser quand une platine cassette stéréo est connectée aux prises TAPE 2 MONITOR.

⑤ Commande de volume (VOLUME)

A utiliser pour régler le niveau du volume.

⑥ Prise PHONES

Brancher la fiche d'un casque sur cette prise. Pour écouter une émission avec le casque, mettre les deux touches **SPEAKERS A** et **B** en position OFF.

⑦ Touches SPEAKERS (■ OFF, = ON)

Elles sont utilisées pour sélectionner les enceintes par lesquelles vous désirez écouter.

A : Quand les enceintes connectées aux bornes A sont en utilisation.

B : Quand les enceintes connectées aux bornes B sont en utilisation.

- Mettre sur OFF les enceintes A et B, quand le casque seulement est en utilisation.

⑧ Touche de caractère/recherche (CHARACTER/SEARCH)

En cas de réception d'une émission AM, ou lorsque l'appareil est en mode FM RT ou PS:

Appuyer sur cette touche pour faire apparaître "INPUT" sur l'affichage et activer le mode de programmation manuelle des stations.

En mode FM PTY:

Appuyer sur cette touche pour faire apparaître "SEARCH" sur l'affichage et activer le mode de recherche de type de programme.

- Cette touche est sans effet quand la fréquence est affichée (émission FM uniquement).

⑨ Bouton d'atténuation RF (RF ATT)

Si l'amplitude du signal FM reçu est particulièrement élevée (la station d'émission est toute proche), vous pouvez, grâce à cette touche, mettre en service l'atténuateur radiofréquence, ce qui peut diminuer la distorsion. (Le témoin RF ATT s'éclaire quand l'atténuateur est en service.)

Ce bouton doit être normalement désactivé.

Ce bouton n'a aucun effet sur la réception des émissions AM.

⑩ Touche de mémoire (MEMORY)

Une pression sur cette touche entraîne la mémorisation de la gamme d'émission actuelle, de la fréquence de réception, des modes RF ATT (réception FM seulement) et FM AUTO/MONO.

Cette touche permet également de choisir les caractères nécessaires à la frappe du nom d'une station, et d'effacer le contenu de la mémoire au cours de l'opération ERASE PI.

③ Eingangswahlkasten

Diese Tasten werden für die Wahl der Wiedergabequelle verwendet.

[PHONO] — Drücken Sie diese Taste, wenn Sie die Wiedergabe von einer Schallplatte auf dem Plattenspieler hören möchten.

[TUNER] — Drücken Sie diese Taste, wenn MW- oder UKW-Sender gehört werden.

[LD/DVD] — Drücken, wenn LaserDiscs von einem LD-Spieler bzw. digitale Video-Discs von einem DVD-Spieler wiedergegeben werden.

[CD] — Drücken, wenn eine CD auf einem CD-Spieler wiedergegeben wird.

[TAPE 1/VCR] — Drücken Sie diese Taste, wenn die Cassette-Wiedergabe mit dem Cassettedeck 1 oder einem Videorecorder wiedergegeben wird.

④ Cassetten- 2 Monitor-Taste (TAPE 2 MONITOR)

Drücken, wenn die Cassette auf Deck 2 wiedergegeben wird.

⑤ Lautstärkereglern (VOLUME)

Benutzen Sie diesen für die Einstellung der Lautstärke.

⑥ Kopfhörerbuchse (PHONES)

Den Stecker Ihrer Kopfhörer an diese Buchse anschließen. Wenn Sie ein Programm über die Kopfhörer hören möchten, stellen Sie beide Lautsprecherschalter (SPEAKERS) A und B auf die Position OFF.

⑦ Lautsprecherschalter (SPEAKERS) (■ OFF, ▬ ON)

Mit Hilfe dieser Schalter können Sie den Lautsprecher wählen, über den Sie die Tonwiedergabe hören möchten.

A : Wenn die an die A-Klemmen angeschlossenen Lautsprecher in Betrieb sind.

B : Wenn die an die B-Klemmen angeschlossenen Lautsprecher in Betrieb sind.

- Beide Lautsprecher A und B abschalten (OFF), wenn lediglich die Kopfhörer benutzt werden.

⑧ Buchstaben-/Suchlauffaste (CHARACTER/SEARCH)

Beim Empfang einer MW-Übertragung oder in den UKW-RT-, PS-Modi:

Drücken Sie die Taste, wird "INPUT" angezeigt und der Modus schaltet auf manuelle Eingabe des Sendernamens.

Im UKW-PTY-Modus:

Drücken Sie die Taste, wird "SEARCH" angezeigt und der Modus schaltet auf Programmtyp-Suchlauf um.

- Wenn die Frequenz angezeigt wird, arbeitet diese Taste nicht (nur bei UKW-Empfang).

⑨ Hochfrequenzdämpfungstaste (RF ATT)

Wenn es durch ein zu starkes UKW-Signal (von einem in der Nähe befindlichen Sender) zu Störungen kommt, schalten Sie auf ON. (Die RF ATT-Anzeige leuchtet dann auf, und der Empfang verbessert sich.)

Normalerweise sollte diese Taste auf OFF eingestellt sein.

Diese Taste hat keine Auswirkungen auf den MW-Empfang.

⑩ Speicher-Taste (MEMORY)

Durch Drücken dieser Taste wird der gegenwärtige Wellenbereich, die empfangene Frequenz, RF ATT (nur UKW [FM] Empfang) und der UKW (FM) AUTO/MONO Modus gespeichert. Außerdem dient die Taste auch zur Wahl der Zeichen beim Eingeben des Stationsnamens und zum Löschen des Speichers beim ERASE PI-Vorgang.

③ Tasten di funzione

Usate questi interruttori per selezionare la sorgente di riproduzione.

[PHONO] — Premete questo interruttore per ascoltare la riproduzione di un disco attraverso il giradischi.

[TUNER] — Premete questo interruttore per ascoltare una trasmissione AM o FM.

[LD/DVD] — Premere per l'ascolto di dischi laser riprodotti con un lettore LD oppure di dischi video digitali riprodotti con un lettore DVD.

[CD] — Premete questo interruttore per ascoltare un Compact Disc riprodotto da un lettore CD.

[TAPE 1 /VCR] — Premete questo interruttore per ascoltare un nastro riprodotto nella piastra a cassette 1 o col videoregistratore.

④ Tasto della piastra 2 monitor (TAPE 2 MONITOR)

Premerlo per ascoltare la riproduzione di nastri con la piastra 2.

⑤ Controllo del volume (VOLUME)

Usate questo controllo per regolare il livello del volume.

⑥ Presa delle cuffie (PHONES)

Collegate la spina delle cuffie a questa presa. Se desiderate ascoltare un programma attraverso le cuffie, collocate ambedue gli interruttori degli altoparlanti (SPEAKERS) A e B nella posizione OFF.

⑦ Interruttori degli altoparlanti (SPEAKERS) (■ (OFF), ▬ (ON))

Questi interruttori vengono usati per selezionare gli altoparlanti attraverso i quali desiderate ascoltare la musica.

A : Quando desiderate usare gli altoparlanti che sono stati collegati con i terminali A.

B : Quando desiderate usare gli altoparlanti che sono stati collegati con i terminali B.

- Disattivate ambedue i sistemi di altoparlanti A e B nella posizione OFF quando usate soltanto le cuffie.

⑧ Tasto di caratteri/ricerca (CHARACTER/SEARCH)

Alla ricezione di una trasmissione AM o nei modi FM RT, PS: Premete il tasto, l'indicazione "INPUT" apparirà sul display e il modo cambierà al modo di immissione manuale del nome della stazione.

Nel modo FM PTY:

Premete il tasto, l'indicazione "SEARCH" apparirà sul display e il modo cambierà alla ricerca del tipo del programma.

- Questo tasto non funziona quando il display visualizza una frequenza (solo in FM).

⑨ Tasto RF ATT

Portare questo tasto su ON se i segnali ricevuti in FM sono molto intensi (stazioni vicine), riducendo così la distorsione. L'indicatore RF ATT si illumina.

normalmente, esso deve rimanere su OFF.

Questo tasto non ha alcun effetto sulla ricezione di stazioni in AM.

⑩ Tasto di memorizzazione (MEMORY)

Se si preme questo tasto avranno luogo la memorizzazione dell'attuale banda di trasmissione, la frequenza di ricezione, la RF ATT (ricezione FM solamente) e il modo FM AUTO/MONO. Questo tasto viene anche usato per scegliere dei caratteri durante l'impostazione di nomi di stazioni e per cancellare il contenuto della memoria durante l'operazione ERASE PI.



FRONT PANEL FACILITIES

① EON (Enhanced Other network information)

MODE button/ indicator

See page 46.

⑫ Remote sensor

See Fig. 10.

⑬ Operation display panel

- (a) DIRECT ON/OFF indicator
- (b) LOUDNESS indicator
- (c) TAPE 2 monitor indicator.
- (d) CLASS indicator
- (e) MONO indicator
- (f) Lights up when a stereo FM broadcast is being received.
- (g) Lights up when a station is tuned.
- (h) RF ATT indicator
- (i) Lights when an RDS broadcast is received.
- (j) Lights when a station broadcasting EON information is received.
- (k) Frequency, function, character display
- (l) MEMORY indicator
- (m) Channel display

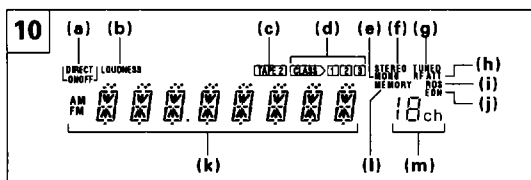

⑭ CLASS button

Use to switch between preset memory classes 1 to 3. In each class, one station can be memorized in each of the 1 to 10 STATION CALL buttons, enabling a total of 30 stations to be memorized.

⑮ FM/AM selector button

This button is used to select either AM or FM reception.

⑯ TUNING buttons (-, +)

Use for tuning frequencies. Press the buttons to change the frequency display (3-speed Accel Tuning) (see page 28). In the Manual Name input mode and PTY search mode, use to select characters and program types.

⑰ STATION buttons (-, +)

- +: Stations change in order in the upward direction.
- : Stations change in order in the downward direction.

⑱ BASS tone control

Use to adjust low-frequency tones. The center position is the flat (normal) position. When turned to the right, low-frequency tones are emphasized.

NOTE:

This control can not be used when the DIRECT function is ON. The DIRECT function can be turned ON/OFF using the remote control unit.

⑲ TREBLE tone control

Use to adjust high-frequency tones. The center position is the flat (normal) position. When turned to the right, high-frequency tones are emphasized.

NOTE:

This control can not be used when the DIRECT function is ON. The DIRECT function can be turned ON/OFF using the remote control unit.

⑳ BALANCE control

Should normally be left in the center position. Adjust balance if the sound is louder from one of the speakers. If the right side is louder, turn toward the L position and if the left side is louder, turn toward the R position.

NOTE:

This control can not be used when the DIRECT function is ON. The DIRECT function can be turned ON/OFF using the remote control unit.

ELEMENTS DU PANNEAU AVANT

① Touche/indicateur EON (Enhanced Other Network) MODE

Se reporter à la page 46.

⑫ Fenêtre du capteur

Voir Fig. 10

⑬ Afficheur de fonctionnement

- (a) Voyant DIRECT
- (b) Voyant LOUDNESS
- (c) Voyant de contrôle TAPE 2
- (d) Voyant CLASS
- (e) Voyant MONO
- (f) Ce témoin s'éclaire pendant la réception d'une émission FM en stéréophonie.
- (g) Ce témoin s'éclaire après accord sur une station.
- (h) Voyant RF ATT
- (i) Ce témoin s'éclaire pendant la réception d'une émission RDS.
- (j) Ce témoin s'éclaire si la station diffuse des informations EON.
- (k) Affiche la fonction, la fréquence ou un caractère
- (l) Voyant MEMORY
- (m) Affiche le canal

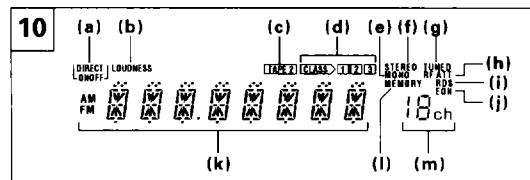

⑭ Touche de classe (CLASS)

Cette touche est utilisée pour commuter entre les classes de mémoire 1 à 3. Chaque classe permet de mémoriser une station par touche de rappel (STATION CALL) 1 à 10, ce qui correspond à 30 stations au total.

⑮ Sélecteur FM/AM

Cette touche est utilisée pour sélectionner la réception AM ou FM.

⑯ Touches de syntonisation (TUNING -, +)

Utiliser ces touches pour syntoniser une station. Appuyer sur une de ces touches pour modifier l'affichage de fréquence (syntonisation directe à 3 vitesses) (voir page 28). En mode d'entrée manuelle de nom et en mode PTY, utiliser ces touches pour sélectionner les caractères et le type de programme.

⑰ Touches STATION (-, +)

- +: Pour choisir une station dans l'ordre croissant des numéros.
- : Pour choisir une station dans l'ordre décroissant des numéros.

⑱ Commande de tonalités graves (BASS)

A utiliser pour régler les basses fréquences. La position centrale est la position plate (normale). Quand la commande est tournée vers la droite, les basses sont accentuées.

Remarque:

Cette commande est sans effet quand le signal est directement appliqué à l'étage d'amplification. L'application directe du signal à l'étage d'amplification peut être mise en service ou hors service grâce à la télécommande (DIRECT).

⑲ Commande de tonalités aiguës (TREBLE)

A utiliser pour régler les hautes fréquences. La position centrale est la position plate (normale). Quand la commande est tournée vers la droite, les aiguës sont accentuées.

Remarque:

Cette commande est sans effet quand le signal est directement appliqué à l'étage d'amplification. L'application directe du signal à l'étage d'amplification peut être mise en service ou hors service grâce à la télécommande (DIRECT).

⑳ Commande d'équilibre (BALANCE)

Doit normalement se trouver au milieu. Régler l'équilibre si le son d'une des enceintes est plus fort. Si le côté droit est plus fort, tourner la commande vers le L et si le côté gauche est plus fort, tourner la commande vers le R.

Remarque:

Cette commande est sans effet quand le signal est directement appliqué à l'étage d'amplification. L'application directe du signal à l'étage d'amplification peut être mise en service ou hors service grâce à la télécommande (DIRECT).

① EON (Enhanced Other Network Information) Anzeige für MODE -Taste

Siehe Seite 47.

⑫ Fernbedienungssensor

Siehe Abb. 10

⑬ Betriebs-Anzeigeplatte

- (a) DIRECT-Anzeige
- (b) Loudnessanzeige (LOUDNESS)
- (c) Tape 2-Mithöranzeige
- (d) Speichergruppenanzeige (CLASS)
- (e) Mono-Anzeige (MONO)
- (f) Leuchtet bei Empfang eines UKW-Stereosenders.
- (g) Leuchtet, wenn auf einen Sender abgestimmt ist.
- (h) Hochfrequenzdämpfungsanzeige (RF ATT)
- (i) Leuchtet bei Empfang eines RDS-Senders.
- (j) Leuchtet bei Empfang eines RDS-Senders, der einen EON-Service bietet.
- (k) Frequenz-, Funktions-, Zeichenanzeige
- (l) Speicheranzeige (MEMORY)
- (m) Kanalanzeige

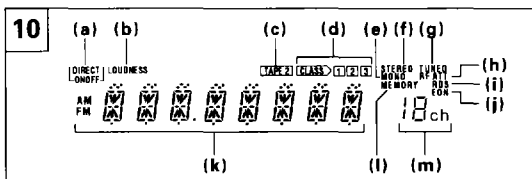

⑭ Speichergruppenanzeige (CLASS)

Dient zum Umschalten zwischen den Speichergruppen 1 bis 3. In jeder Speichergruppe kann ein Sender unter jeder der STATION CALL - Tasten 1 bis 10 gespeichert werden, so daß insgesamt 30 Sender gespeichert werden können.

⑮ MW/UKW-Wahltaste

Diese Taste dient zur Wahl von MW- oder UKW-Empfang.

⑯ Abstimmastasten TUNING (-, +)

Diese Tasten dienen dem Tuning. Durch Drücken dieser Tasten wird die Frequenzanzeige verändert ("Accel-Tuning mit 3 Geschwindigkeiten") (Seite 29). Beim manuellen Bezeichnungsmodus in der PTY-Betriebsart werden Zeichen und Programmtypen gewählt.

⑰ STATION-Tasten (-, +)

+: Zum Verändern der Senderfrequenz in Aufwärtsrichtung.
-: Zum Verändern der Senderfrequenz in Abwärtsrichtung.

⑱ Tiefenregler (BASS)

Benutzen Sie diesen Regler, um tieffrequente Töne einzustellen. Die Mittenposition ist die flache (normale) Position. Wenn der Regler nach rechts gedreht wird, werden die tieffrequenten Töne verstärkt; wird der Regler nach links gedreht, werden die hochfrequenten Töne unterdrückt.

HINWEIS:

Dieser Regler kann nicht verwendet werden, wenn die DIRECT-Funktion aktiviert ist. Die DIRECT-Funktion kann über die Fernbedienungs-Einheit ein- bzw. ausgeschaltet werden.

⑲ Höhenregler (TREBLE)

Benutzen Sie diesen Regler, um hochfrequente Töne einzustellen. Die Mittenposition ist die flache (normale) Position. Wenn der Regler nach rechts gedreht wird, werden hochfrequente Töne verstärkt; wird der Regler nach links gedreht, werden die hochfrequenten Töne unterdrückt.

HINWEIS:

Dieser Regler kann nicht verwendet werden, wenn die DIRECT-Funktion aktiviert ist. Die DIRECT-Funktion kann über die Fernbedienungs-Einheit ein- bzw. ausgeschaltet werden.

⑳ BALANCE-Regler

Dieser Regler sollte normalerweise auf die Mittenposition eingestellt sein. Stellen Sie die Balance ein, wenn der Ton von einem der Lautsprecher lauter klingt als von dem anderen. Falls die rechte Seite lauter ist, drehen Sie ihn auf die Position L hinzu; falls die linke Seite lauter klingt, drehen Sie ihn auf die Position R hinzu.

HINWEIS:

Dieser Regler kann nicht verwendet werden, wenn die DIRECT-Funktion aktiviert ist. Die DIRECT-Funktion kann über die Fernbedienungs-Einheit ein- bzw. ausgeschaltet werden.

① Indicatore taste EON (Enhanced Other Network information) MODE

Vedi pag. 47

⑫ Sensore di telecomando

Fate riferimento alla figura 10

⑬ Pannello del display operativo

- (a) Indicatore DIRECT
- (b) Indicatore LOUDNESS
- (c) Indicatore TAPE 2 MONITOR
- (d) Indicatore CLASS
- (e) Indicatore MONO
- (f) Si illumina quando viene ricevuta una trasmissione stereo in FM.
- (g) Si illumina quando una stazione è bene in sintonia.
- (h) Indicatore RF ATT
- (i) Si illumina quando viene ricevuta una trasmissione RDS.
- (j) Si illumina quando viene ricevuta una stazione che trasmette dati EON.
- (k) Visualizzazione frequenza, funzione, caratteri
- (l) Indicatore di memorizzazione (MEMORY)
- (m) Visualizzazione canale

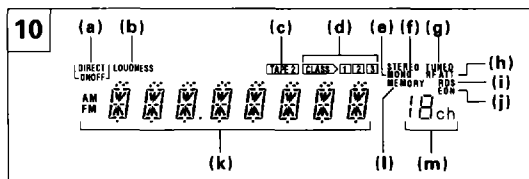

⑭ Tasto CLASS

Usarlo per passare da una all'altra delle classi da 1 a 3. In ciascuna classe si può memorizzare una stazione in ciascuno dei 10 tasti (da 1 a 10) STATION CALL, permettendo la memorizzazione di 30 stazioni in tutto.

⑮ Tasto selezione FM/AM

Questo tasto viene utilizzato per la selezione della ricezione in AM o FM.

⑯ Tasti di sintonizzazione (TUNING) (-, +)

Utilizzarli per la sintonizzazione. Premere i tasti per cambiare la visualizzazione della frequenza (sintonizzazione accelerata a 3 velocità) (pagina 29).

Nel modo di introduzione manuale del nome e nel modo PTY, utilizzarli per la selezione dei caratteri e dei tipi di programma.

⑰ Tasti STATION (-, +)

+: Si passa ad una stazione di frequenza superiore.
-: Si passa ad una stazione di frequenza inferiore.

⑱ Manopola BASS

Usare questo controllo per regolare i toni di bassa frequenza. La posizione centrale è quella della risposta piatta (normale). Quando girate questo controllo verso destra, i toni di bassa frequenza aumenteranno.

NOTA:

Questo comando non può venire usato quando la funzione DIRECT è attivata. La funzione DIRECT può venire attivata e disattivata con il telecomando.

⑲ Manopola TREBLE

Usate questo controllo per regolare i toni di alta frequenza. La posizione centrale è quella della risposta piatta (normale). Quando girate il controllo verso destra, i toni di alta frequenza aumenteranno.

NOTA:

Questo comando non può venire usato quando la funzione DIRECT è attivata. La funzione DIRECT può venire attivata e disattivata con il telecomando.

⑳ Manopola BALANCE

Essi si deve trovare normalmente sulla posizione centrale. Regolarle se il suono prodotto da uno dei due diffusori è troppo intenso. Per diminuire il volume del canale destro, ruotare la manopola nella direzione L e per ottenere l'effetto opposto ruotarla nella direzione R.

NOTA:

Questo comando non può venire usato quando la funzione DIRECT è attivata. La funzione DIRECT può venire attivata e disattivata con il telecomando.

11

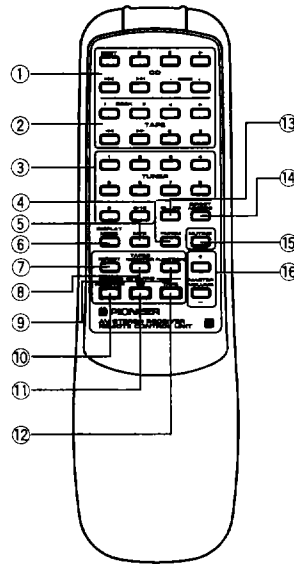

This remote control unit can be used to operate some functions of Pioneer marked CD players and cassette decks.

La télécommande peut être utilisée pour faire fonctionner d'autres composants Pioneer (platine cassette stéréo ou lecteur de CD) portant la marque .

① CD operation buttons

BEST: Lets you operate a Pioneer File type CD player equipped with a Best selection memory function.

- : Stop
- II: Pause
- ▶: Play
- ◀◀, ▶▶: Track search.
- DISC -/+ : DISC selection.

NOTES:

- Note that the DISC -/+ button on the accessory remote control unit may not function, depending on the CD player used.
- Refer to your CD player's operating instructions for details.

② DECK operation buttons

DECK I: DECK I selection.

DECK II: DECK II selection.

- ◀, ▶: Reverse and Forward playback. (Set the TAPE function button.)
- ◀◀: Rewind in forward mode, fast forward in reverse mode.
- ▶▶: Fast Forward in forward mode, rewind in reverse mode.
- : Stop
- II: Pause

NOTES:

- To operate a double cassette deck, first press the Deck I or Deck II button to select the desired deck. Then press the correct control buttons.
- To operate a single deck, first press the Deck II button. Then press the correct control buttons.
- Refer to your cassette deck's operating instructions for details.

③ Station call buttons

These buttons are used to recall desired broadcasting stations and direct access tuning.

④ FM/AM button

To select either FM or AM broadcasts.

① Touches de fonction CD

BEST: Cette touche permet d'agir sur un lecteur Pioneer de CD à fichier pourvu d'une mémoire des plages musicales favorites.

- : Arrêt
- II: Pause
- ▶: Reproduction
- ◀◀, ▶▶: Recherche de plage.
- DISC -/+ : Sélection de DISC.

REMARQUE:

- Il se peut que la touche DISC -/+ de la télécommande ne fonctionne pas suivant le lecteur de CD utilisé.
- Pour plus de renseignements, se reporter au mode d'emploi du lecteur de CD.

② Touche de fonction platine cassette stéréo (TAPE)

DECK I: Sélection DECK I.

DECK II: Sélection DECK II.

- ◀, ▶: Lecture dans le sens normal et dans le sens inverse. (Règle la touche de fonction TAPE.)
- ◀◀: Rembobinage en mode sens avant, avance rapide en mode sens arrière.
- ▶▶: Avance rapide en mode sens avant, rembobinage en mode sens arrière.
- : Arrêt
- II: Pause

REMARQUE:

- Pour utiliser une double platine cassette, appuyer tout d'abord sur la touche Deck I ou Deck II pour sélectionner la platine désirée. Puis appuyer sur les touches de commande correctes.
- Pour utiliser une platine cassette, appuyer d'abord sur la touche Deck II. Appuyer ensuite sur les touches de commande voulues.
- Se référer au mode d'emploi de la platine cassette pour plus de détails.

③ Touches de rappel de station

Ces touches sont utilisées pour rappeler les stations de radiodiffusion et obtenir l'accord immédiat.

④ Touche de gamme d'ondes (FM/AM)

Pour sélectionner une émission soit FM soit AM.

11

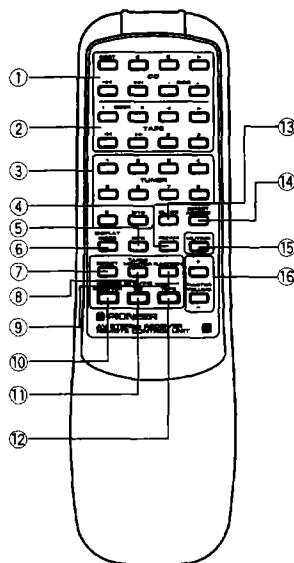

Diese Fernbedienung kann für die Aktivierung einiger Funktionen von Pioneer CD-Spielern und Cassettendecks benutzt werden, die mit gekennzeichnet sind.

① Tasten für CD-Player-Bedienung (CD)

BEST: Ermöglicht die Steuerung eines Dateityp-CD-Spielers von Pioneer, der mit einer Best selection memory-unktion (Lieblingsplatten-Speicherfunktion) ausgerüstet ist.

- : Stopp
- II: Pause
- ▶: Wiedergabe
- ◀◀, ▶▶: Titelsuche
- DISC -,+ : Wahl der CD.

HINWEIS:

- Die DISC -,+ -Taste auf der Fernbedienung (Zubehör) kann eventuell bei einigen CD-Spielern nicht funktionieren.
- Nähere Einzelheiten sind in der Bedienungsanleitung Ihres CD-Spielers zu finden.

② Cassettendeck-Bedienungstasten (TAPE)

DECK I: Zur Wahl von Deck I.

DECK II: Zur Wahl von Deck II.

- ◀, ▶: Zur Wiedergabe in beiden Bandlaufrichtungen (Die Bandfunktionstaste (TAPE) einstellen.)
- ◀◀: Bandrückspulung im Vorlaufmodus, Schnellvorlauf im Rücklaufmodus.
- ▶▶: Schnellvorlauf im Vorlaufmodus, Rückspulung im Rücklaufmodus.
- : Stopp
- II: Pause

HINWEISE:

- Drücken Sie zum Betrieb eines Doppelcassettendecks zunächst die Deck I-oder Deck II-Taste, um das gewünschte Deck anzuwählen. Drücken Sie dann die richtigen Bedienungstasten.
- Zum Betrieb des Einzeldecks zuerst die Deck II Taste drücken. Danach die entsprechenden Bedienungstasten betätigen.
- Detailliertere Bedienungsschritte sind der Bedienungsanleitung des Cassettendecks zu entnehmen.

③ Senderwahltasten

Diese Tasten dienen zum Aufrufen der gewünschten Sendestationen und zum Zugriff auf die Direktabstimm-Funktion.

④ Wellenbereichstaste (FM/AM)

Zur Wahl von UKW oder MW.

Questa unità di telecomando può essere utilizzata per il comando di alcune funzioni dei lettori CD e registratori a cassette Pioneer recanti il marchio .

① Tasti di funzione del lettore CD

BEST: Permette di utilizzare un lettore CD Pioneer del tipo a file fornito della funzione di memoria dei brani migliori.

- : Arresto
- II: Pausa
- ▶: Riproduzione
- ◀◀, ▶▶: Ricerca brani
- DISC -,+ : Selezione del CD

NOTA:

- Notare che il tasto DISC -,+ sull'unità di telecomando accessoria potrebbe non funzionare a seconda del lettore CD utilizzato.
- Vedere le istruzioni per l'uso del proprio lettore CD per dettagli.

② Tasti funzionamento registratore (TAPE)

DECK I: Selezione piastra I.

DECK II: Selezione piastra II.

- ◀, ▶: Riproduzione in avanti ed all'indietro. (Impostare il tasto della funzione TAPE.)
- ◀◀: Riavvolgimento nel modo in avanti, avanzamento rapido nel modo inverso.
- ▶▶: Avanzamento rapido nel modo in avanti, riavvolgimento nel modo inverso.
- : Arresto
- II: Pausa

NOTA:

- Per usare una doppia piastra a cassette, premere prima il tasto della piastra I o II per selezionare la piastra desiderata, poi premere i tasti operativi.
- Per utilizzare una singola piastra, premere il tasto DECK II. Premere quindi i tasti di controllo del caso.
- Vedere le istruzioni del registratore a cassette per dettagli.

③ Tasti di richiamo stazioni

Questi tasti vengono usati per richiamare una stazione radio desiderata e per l'accesso diretto alle stazioni.

④ Tasto FM/AM

Per selezionare trasmissioni FM o AM.

REMOTE CONTROL UNIT FACILITIES

⑤ MPX MODE selector button

Use to select the auto stereo mode or monaural mode when listening to FM broadcasts. The monaural mode has been selected when the FM MONO indicator is lit.

This button's status is preset for each station in station memory.

Auto stereo mode:

Normally leave in this mode for reception. When a stereo FM broadcast is received, it will be automatically reproduced in stereo sound.

Monaural mode:

When receiving distant stations or stations with weak broadcast signals, the input signal may be weak, thus resulting in increased noise during FM stereo broadcasts. In this event, setting the receiver to the monaural mode will reduce the noise. In this case, however, FM stereo broadcasts will be reproduced in monaural sound.

NOTE:

This button has no effect on reception of AM broadcasts.

⑥ DISPLAY MODE button

Use only during FM reception. Use this to switch between display modes. Each time you press it, the display changes as follows.

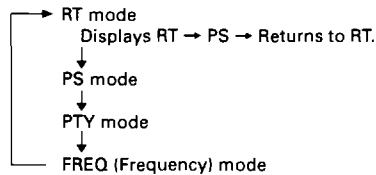

⑦ DIRECT button

Use this button when you do not wish to pass the output from the input terminal through the various frequency adjusting circuits (TREBLE, BASS and LOUDNESS). When this button is on, the BALANCE control does not operate.

⑧ TAPE 2 MONITOR button

Turns TAPE 2 MONITOR ON/OFF.

⑨ FUNCTION button

Switches playback components in order.

⑩ RECEIVER POWER button

⑪ CD POWER button

Turns power ON/OFF to the CD player connected to the unit.

⑫ TAPE POWER button

Turns power ON/OFF to the tape deck connected to the unit.

⑬ CLASS button

⑭ DIRECT ACCESS tuning button

When this button is pressed, the STATION CALL buttons function as ten-key number buttons for direct input of the desired reception frequency. Press again to cancel this mode.

⑮ MUTING button

Press to temporarily reduce sound. Press again to return to the original volume level.

⑯ VOLUME +/- buttons

ELEMENTS DE L'UNITE DE TELECOMMANDE

⑤ Touche de mode multiplex (MPX)

A utiliser pour sélectionner le mode stéréo automatique ou le mode monaural lors de l'écoute d'émissions FM. Le mode monaural a été sélectionné quand le voyant FM MONO est allumé. Le réglage de cette touche est stocké pour chaque station dans la mémoire de stations.

Mode stéréo automatique:

A laisser d'ordinaire dans ce mode pour la réception. Lorsqu'une émission FM stéréo est captée, elle sera automatiquement reproduite en stéréo.

Mode monaural:

Lors de la réception de stations éloignées ou de stations à faible signal d'émission, le signal d'entrée risque d'être faible, résultant ainsi en une augmentation du bruit pendant les émissions FM stéréo. Dans ce cas, en mettant le récepteur en mode monaural, cela permettra de réduire les bruits. Toutefois, l'émission FM stéréo sera reproduite en monaural.

REMARQUE:

Cette touche n'a pas d'effet sur la réception d'émissions AM.

⑥ Touche de mode d'affichage (DISPLAY MODE)

N'utiliser cette touche qu'en cas de réception en FM. L'utiliser pour passer d'un mode d'affichage à l'autre. Chaque fois que cette touche est enfoncée, l'affichage change de la manière suivante.

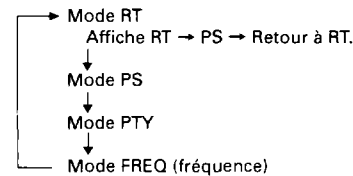

⑦ Touche direct (DIRECT)

Utiliser cette touche lorsqu'il n'est pas souhaitable que les signaux appliqués à la borne d'entrée passent par les différents circuits de réglage de fréquence (réglage des BASS, des TREBLE et LOUDNESS) avant d'être sortis. Lorsque cette touche est activée, la commande d'équilibre ne fonctionne pas.

⑧ Touche TAPE 2 MONITOR

Met en service ou hors service TAPE 2 MONITOR.

⑨ Touche FUNCTION

Choisit les appareils de lecture l'un après l'autre.

⑩ Touche d'alimentation récepteur (RECEIVER POWER)

⑪ Touche d'alimentation lecteur de CD (CD POWER)
Cette touche permet de mettre sous/hors tension le lecteur de CD connectée à l'appareil.

⑫ Touche d'alimentation platine cassette (TAPE POWER)

Cette touche permet de mettre sous/hors tension la platine cassette connectée à l'appareil.

⑬ Touche de classe (CLASS)

⑭ Touche de syntonisation DIRECT ACCESS

Quand cette touche est enfoncée, les touches STATION CALL fonctionnent comme des touches à dix chiffres pour l'entrée directe de la fréquence de réception désirée. Appuyer une nouvelle fois pour annuler ce mode.

⑮ Touche MUTING

Appuyer sur cette touche pour réduire le niveau d'écoute. Une nouvelle pression rétablit le niveau d'origine.

⑯ Touches VOLUME +/-

⑤ **Multiplex-Betriebsartenschalter (MPX MODE)**

Benutzen Sie diesen Schalter, um beim Hören von UKW-Sendern zwischen Stereo-Automatik- oder Mono-Betrieb zu wählen. Wenn die Anzeige FM MONO leuchtet, wurde der Mono-Betrieb gewählt. Dieser Tastenstatus ist für jeden Sender im Senderspeicher vorgewählt.

Stereo-Automatikbetrieb:

Lassen Sie den Schalter normalerweise für den Betrieb in dieser Stellung. Bei Empfang eines UKW-Senders wird dieser automatisch in Stereo wiedergegeben.

Mono-Betrieb:

Beim Empfang von entfernt liegenden Sendern oder Sendern mit schwachen Sendersignalen kann es sein, daß das Eingangssignal schwach ist, so daß die Wiedergabe in Stereo durch starkes Rauschen gestört wird. Wenn der Stereo-Empfänger unter diesen Umständen auf Mono-Betrieb eingestellt wird, wird das Rauschen gemindert. Die Wiedergabe geschieht dann jedoch in Mono.

HINWEIS:

Dieser Schalter hat auf den Empfang von MW-Sendern keine Wirkung.

⑥ **Anzeigemodustaste (DISPLAY MODE)**

Nur während des UKW-Empfangs verwenden. Diese Taste benutzen, um zwischen den Anzeigemodi hin und her zu schalten. Bei jeder Tastenbetätigung verändert sich die Anzeige wie folgt:

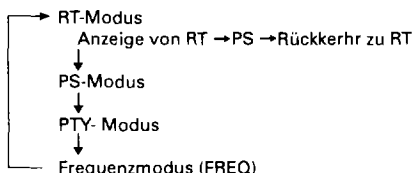

⑦ **Direkt-Taste (DIRECT)**

Benutzen Sie diese Taste, wenn Sie nicht möchten, daß das Ausgangssignal von der Eingangsklemme die verschiedenen Schalter für die Frequenzen durchläuft (TREBLE, BASS und LOUDNESS).

Wenn diese Taste eingeschaltet ist, funktioniert der BALANCE-Regler nicht.

⑧ **TAPE 2 MONITOR-Taste**

Schaltet TAPE 2 MONITOR auf ON bzw. auf OFF.

⑨ **FUNCTION-Taste**

Zum Umschalten der Wiedergabe-Komponenten in Reihenfolge

⑩ **Receiver-Netztaste (RECEIVER POWER)**

⑪ **CD-Player-Netztaste (CD POWER)**

Schaltet den an das Gerät angeschlossen en CD-Spieler ein oder aus.

⑫ **Cassettendeck-Netztaste (TAPE POWER)**

Schaltet das an das Gerät angeschlossene Cassettendeck ein oder aus.

⑬ **Speichergruppentaste (CLASS)**

⑭ **Abstimmungs-Taste für Direkt-Zugang (DIRECT ACCESS)**

Wenn diese Taste betätigt wird, funktionieren die Sender-Abrufschalter (STATION CALL) wie zehn Nummerntasten und können für die direkte Eingabe der gewünschten Empfangsfrequenz benutzt werden. Drücken Sie die Taste erneut, um diesen Betrieb zu löschen.

⑮ **MUTING-Taste**

Dient zum kurzzeitigen Stummschalten des Tons. Um zum Original-Lautstärkepegel zurückzukehren, drücken Sie die Taste noch einmal.

⑯ **Lautstärketasten (VOLUME +/-)**

⑤ **Selektore del modo Multiplex (MPX MODE)**

Usate questo tasto per selezionare il modo stereo automatico o il modo monofonico quando ascoltate una trasmissione FM. L'indicatore FM MONO si illuminerà quando viene selezionato il modo monofonico.

Lo stato di questo tasto viene preselezionato per ciascuna stazione nella memoria delle stazioni.

Modo stereo automatico:

Usate questo modo per la ricezione normale. Alla ricezione di una trasmissione FM stereofonica, la stessa sarà riprodotta in stereo automaticamente.

Modo monofonico:

Quando ricevete delle stazioni distanti o stazioni che trasmettono dei segnali deboli, il segnale di ingresso potrebbe essere troppo debole, causando rumore durante la trasmissione FM stereo. In tal caso, collocate l'interruttore nel modo monofonico per ridurre il rumore. Le trasmissioni FM stereo saranno riprodotte in monofonia.

NOTA:

Questo tasto non influisce sulla ricezione di una trasmissione AM.

⑥ **Tasto DISPLAY MODE**

Utilizzarlo solo durante la ricezione FM. Utilizzarlo per la commutazione tra i modi del display. Ogni volta che il tasto viene premuto, il modo del display cambia come indicato di seguito:

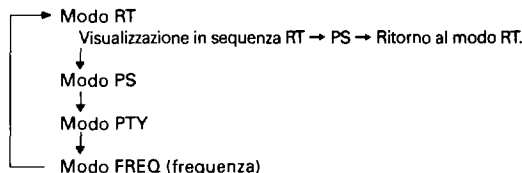

⑦ **Tasto DIRECT**

Utilizzare questo tasto quando non si desidera far passare il segnale dal terminale di ingresso attraverso i vari circuiti di regolazione della frequenza (TREBLE, BASS e LOUDNESS). Quando questa funzione è attivata, il comando BALANCE non funziona.

⑧ **Tasto TAPE 2 MONITOR**

Per la commutazione ON/OFF di TAPE 2 MONITOR.

⑨ **Tasto FUNCTION**

Commuta i componenti di riproduzione nell'ordine.

⑩ **Tasto di accensione del ricevitore (RECEIVER POWER)**

⑪ **Tasto CD POWER**

Attiva e disattiva l'alimentazione del lettore CD collegato all'unità.

⑫ **Tasto TAPE POWER**

Attiva e disattiva l'alimentazione del registratore collegato all'unità.

⑬ **Tasto CLASS**

⑭ **Tasto di sintonizzazione ad accesso diretto (DIRECT ACCESS)**

Alla pressione di questo tasto, gli interruttori di richiamo stazioni (STATION CALL) funzionano come interruttori numerici per l'inserimento diretto della frequenza desiderata. Premete lo stesso interruttore nuovamente per cancellare questo modo.

⑮ **Tasto MUTING**

Premerlo per ridurre temporaneamente il volume. Premerlo di nuovo per riportare il volume al suo livello originario.

⑯ **Tasti VOLUME +/-**

SETTING THE UNIT PRIOR TO OPERATION

REGLAGE DU RECEPTEUR AVANT LA MISE EN MARCHÉ

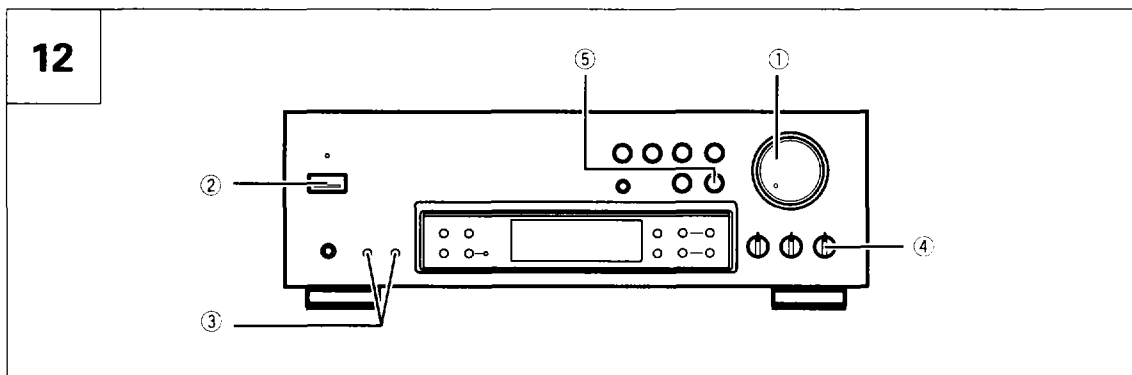

- Set the MAIN POWER switch on the rear panel to ON.
- Before operating the unit, be sure to set it as shown in fig. 12.
- ① Set the VOLUME control to the "MIN" position.
- ② Press the POWER switch to the ON position.
- ③ Press the SPEAKERS switch corresponding to the speaker system to be used.
- ④ Set the BALANCE control to the center position.
- ⑤ Set the TAPE 2 MONITOR button to OFF (TAPE 2 indicator goes off).

- Placez l'interrupteur MAIN POWER qui est situé sur le panneau arrière, sur la position ON.
- Préparez l'unité comme indiqué sur la fig. 12 avant la mise en marche du récepteur.
- ① Placer la commande VOLUME sur la position "MIN".
- ② Mettre l'interrupteur d'alimentation (POWER) en position sous tension.
- ③ Appuyer sur la touche SPEAKERS correspondant au système qui sera utilisé.
- ④ Placer la commande BALANCE dans la position centrale.
- ⑤ Placer la touche TAPE 2 MONITOR sur OFF (le voyant TAPE 2 s'éteint).

EINSTELLUNG DES GERÄTES VOR DEM BETRIEB

IMPOSTAZIONE DELL'UNITÀ PRIMA DELL'USO

12

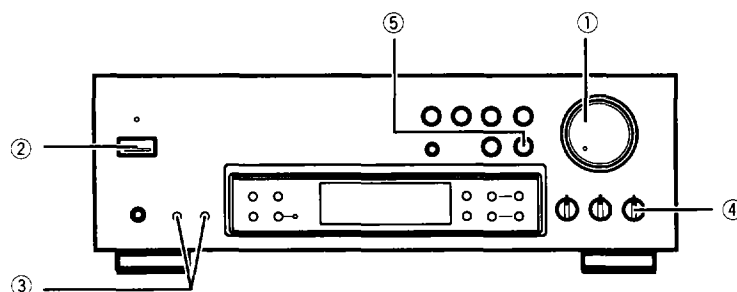

- Stellen Sie den Hauptnetz-Schalter (MAIN POWER) auf der Rückseite des Gerätes auf Ein (ON).
- Das Gerät sollte vor dem Betrieb wie folgt eingestellt werden (abb. 12).
- ① Den VOLUME-Regler auf die Position "MIN" einstellen.
- ② Den POWER-Schalter einschalten.
- ③ Die SPEAKERS-Taste für das Lautsprechersystem, das verwendet werden soll, drücken.
- ④ Den BALANCE-Regler auf die Mittenposition einstellen.
- ⑤ Den Cassette 2 Monitor-Taste (TAPE 2 MONITOR) abschalten (OFF) (die Anzeige TAPE 2 erlischt).

- Posizionate l'interruttore MAIN POWER, posto sul pannello posteriore, su ON.
- Prima di utilizzare l'unità fare quanto segue (figura 12).
- ① Collocare il controllo del volume (VOLUME) nella posizione "MIN".
- ② Attivare il tasto POWER.
- ③ Premete i tasti degli altoparlanti (SPEAKERS) che corrisponde al sistema di altoparlanti usato.
- ④ Collocare il controllo del bilanciamento (BALANCE) nella posizione centrale.
- ⑤ Collocare l'interruttore della piastra 2 monitor (TAPE 2 MONITOR) nella posizione OFF (l'indicatore TAPE 2 si spegne).

LISTENING TO A BROADCAST

ECOUTE D'ÉMISSIONS

13

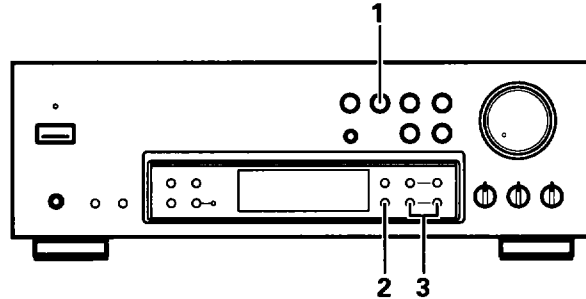

- Check that all terminals are properly connected before switching on the unit.

- S'assurer que toutes les bornes sont correctement connectées avant de mettre le récepteur sous tension.

MANUAL(FM/AM)/AUTO(FM)TUNING

MANUAL(FM/AM)/AUTO(FM)TUNING

See Fig. 13.

Voir fig. 13.

1. Press the TUNER button of the function buttons.
2. Press the FM/AM selector button to select your desired band.
3. Use the TUNING buttons to locate the frequency of the desired station.

1. Enfoncer la touche TUNER des touches de fonction.
2. Appuyer sur le sélecteur FM/AM pour sélectionner la gamme d'ondes voulue.
3. Utiliser les touches de syntonisation (TUNING) pour trouver la fréquence de la station voulue.

<3-speed accel tuning>

[Manual tuning]

Press the TUNING button and release it quickly. The frequency will change by one step each time the button is pressed. Press as many times as necessary to tune in the desired station. Steps change in the following way. FM: 50 kHz, AM : 9 kHz.

[Auto tuning (FM)]

Press the TUNING button until the frequency starts to change, then release it. The tuner will automatically search for a broadcasting station and stop when one is found.

To search for another station, press again.

[High speed manual tuning]

Keep the TUNING button pressed. The frequency changes continuously, and stops when the button is released.

NOTE:

The TUNED indicator will not function for broadcasts received over long distances or when signals are weak.

<Syntonisation Directe à 3 Vitesses>

[Syntonisation manuelle]

Appuyer sur une des touche TUNING et la relâcher rapidement. La fréquence change d'un palier à chaque pression sur la touche. Appuyer autant de fois que nécessaire pour syntoniser la station voulue. Les paliers des fréquences sont les suivants. FM : 50 kHz, AM : 9 kHz.

[Syntonisation automatique (FM)]

Appuyez sur la touche TUNING et relâchez-la dès que la fréquence commence à changer. L'appareil recherche automatiquement une station émettrice et s'arrête lorsqu'il en trouve une. Pour rechercher une autre station, appuyer de nouveau sur la touche.

[Syntonisation manuelle à grande vitesse]

Maintenir enfoncée une des touche TUNING. Les fréquences se mettent à défiler de manière continue et s'arrêtent lorsque la touche est relâchée.

REMARQUE:

Le voyant TUNED ne fonctionnera pas pour des émissions lointaines ou quand les signaux sont faibles.

Réception d'émission en FM:

- En cas de distorsion du son du fait que les signaux radio sont trop puissants, appuyer sur la touche d'atténuation RF (RF ATT) de sorte que le voyant RF ATT s'allume (réception FM seulement).
- Lorsqu'il y a beaucoup de parasites pendant la réception d'une émission FM en stéréo, appuyer sur la touche de mode multiplex (MPX) pour allumer l'indicateur MONO. La réception sera meilleure en mono.

Remarques sur la syntonisation automatique

- Du fait de la haute sensibilité de cet appareil, il peut s'arrêter automatiquement même à des stations étrangères très faibles. Cela peut également se produire à cause des parasites radio agrégatifs émis dans les villes.
- Prérégler des stations extrêmement faibles par syntonisation manuelle.

Indicateur TUNED

Lorsque l'indicateur de syntonisation (TUNED) n'est pas allumé, la réception n'est pas possible même si la fréquence est correcte. Ceci est dû au fait que le signal d'entrée à la borne d'antenne est trop faible. Vérifier si le câble d'antenne est correctement connecté. Si c'est le cas, s'adresser à un distributeur pour installer une antenne externe.

When Receiving FM Broadcasts:

- If there is distortion because the radio signal is too strong, press the RF attenuator (RF ATT) button to light the RF ATT indicator (FM reception only).
- If there is too much noise during reception of an FM stereo broadcast, press the MPX button to light the MONO indicator. Switching to monaural reception results in clear reception.

Note about Auto Tuning

- Because of the high sensitivity of this unit, it may automatically stop even at very weak overseas stations. The same can happen with aggregate radio noise emitted in cities.
- Preset extremely weak stations with manual tuning.

The TUNED Indicator

When the TUNED indicator is not lit, reception is not possible even if the tuning frequency is correct. This is because the antenna terminal input is too weak. Check whether the antenna cable is firmly connected. If it is, consult your nearest dealer and install an outdoor antenna.

13

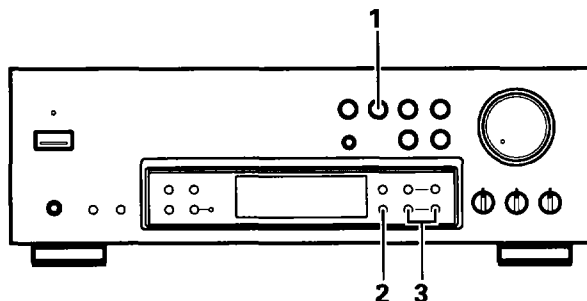

- Vor dem Einschalten des Gerätes überprüfen, ob alle Anschlüsse einwandfrei hergestellt sind.

- Controllate che tutti i terminali siano correttamente collegati prima di accendere l'unità.

MANUELLE (UKW / MW) / AUTOMATISCHE (UKW) ABSTIMMUNG

Siehe Abb. 13.

1. Die TUNER-Taste der Funktionstasten drücken.
2. Die FM/AM-Wahltaste drücken, um das gewünschte Programm zu wählen.
3. Die Abstimm-tasten (TUNING) benutzen, um die Empfangsfrequenz des gewünschten Senders aufzufinden.

<Accel-Tuning mit 3 Geschwindigkeiten>

[Manuelle Abstimmung]

Drücken Sie die Abatimmungstaste (TUNING) und lassen Sie sie schnell los. Die Frequenz ändert sich jedesmal, wenn die Taste gedrückt wird. Drücken Sie die Taste so oft wie nötig, um den gewünschten Sender zu empfangen. Die Frequenz ändert sich in folgenden Schritten: UKW (FM): 50 kHz, MW (AM): 9 kHz.

[Automatische Abstimmung(UKW)]

Halten Sie die TUNING-Taste so lange gedrückt, bis der Suchlauf einsetzt, und lassen Sie die Taste dann los.

Der Tuner sucht automatisch nach einem Sender und stoppt, sobald ein Sender gefunden wird. Um nach einem anderen Sender zu suchen, die Taste erneut drücken.

[Manuelle Abstimmung mit hoher Geschwindigkeit]

Die TUNING-Taste gedrückt halten. Die Empfangsfrequenz verändert sich fortlaufend. Die Abstimmung stoppt, wenn die Taste freigegeben wird.

HINWEIS:

Die TUNED-Anzeige funktioniert nicht, wenn weit entfernte Sender empfangen werden, oder wenn die Sendesignale zu schwach sind.

Bei UKW-Empfang

- Wenn aufgrund eines zu starken Rundfunksignals Verzerrungen auftreten, die RF ATT-Taste drücken, so daß die RF ATT-Anzeige leuchtet (nur UKW [FM] Empfang).
- Wenn beim Empfang eines UKW-Stereosenders starke Störgeräusche auftreten, die MPX MODE-Taste drücken, so daß die MONO-Anzeige leuchtet. Durch Umschalten auf Mono wird der Empfang deutlicher.

Hinweise zum automatischen Abstimmen

- Aufgrund hoher Empfindlichkeit dieses Gerätes, stoppt das Gerät gegebenenfalls bei sehr schwachen Überseeendern. Dasselbe kann bei Summgeräuschen in Städten passieren.
- Stimmen Sie außergewöhnlich schwache Sender manuell ab.

TUNED-Anzeige

Wenn die TUNED-Anzeige nicht leuchtet, ist der Empfang nicht möglich, auch wenn die Empfangsfrequenz richtig abgestimmt ist. Dies beruht darauf, daß der Antenneneingang zu schwach ist. Überprüfen, ob das Antennenkabel einwandfrei angeschlossen ist. Falls ja, sollte ein Fachhändler zu Rate gezogen oder eine Außenantenne installiert werden.

SINTONIZZAZIONE MANUALE(FM/AM)/AUTOMATICA(FM)

Fate riferimento alla figura 13.

1. Premere il tasto TUNER dei tasti di funzione.
2. Premere il tasto di selezione FM/AM per selezionare la banda desiderata.
3. Utilizzare il tasto TUNING per selezionare la frequenza della stazione desiderata.

<Sintonizzazione Accelerata a 3 Velocità>

[Sintonizzazione manuale]

Premere il tasto TUNING e rilasciarli rapidamente. La frequenza cambia di un passo alla volta ad ogni pressione del tasto.

Premere il numero di volte necessario per mettere in sintonizzazione la stazione desiderata. Il passo di frequenza delle bande è rispettivamente di 50 kHz in FM e 9 kHz in AM.

[Sintonizzazione automatica(FM)]

Mantenere premuto il tasto TUNING sino a che la frequenza non inizia a cambiare, quindi lasciarlo andare. Il sintonizzatore cerca automaticamente una stazione ricevibile e si ferma quando la trova. Per cercare un'altra stazione, premere di nuovo il tasto.

[Sintonizzazione manuale ad alta velocità]

Tenere premuti tasto TUNING. La frequenza ricevuta cambia continuamente sino a che il tasto non viene lasciato andare.

NOTA:

L'indicatore TUNED non funziona per trasmissioni ricevute da lunghe distanze o quando il segnale è debole.

Ricezione di trasmissioni in FM

- Se il segnale è troppo intenso e quindi distorto, premere l'attenuatore RF (RF ATT) in modo da far accendere l'indicatore corrispondente (Ricezione FM solamente).
- Se la ricezione stereo in FM fosse molto disturbata, premere il tasto MPX in modo da far accendere l'indicatore MONO. La ricezione monofonica dà infatti migliori risultati.

Note sulla sintonizzazione automatica

- Per via dell'alta sensibilità di quest'unità, la sintonizzazione si potrebbe arrestare automaticamente anche alle stazioni oltremare molto deboli. Lo stesso può succedere nella moltitudine di trasmissioni radio in una città.
- Preselezionate le stazioni dai segnali molto deboli usando la sintonizzazione manuale.

Indicatore TUNED

Se l'indicatore TUNED non è acceso, la ricezione non è possibile anche se la frequenza di sintonia è corretta. Ciò perché il terminale di ingresso dell'antenna ha qualche problema. Controllare se il suo cavo è ben collegato. Se sì, consultare il negoziante più vicino ed installare un'antenna esterna.

DIRECT ACCESS TUNING

SYNTONISATION A ACCESS DIRECT

14

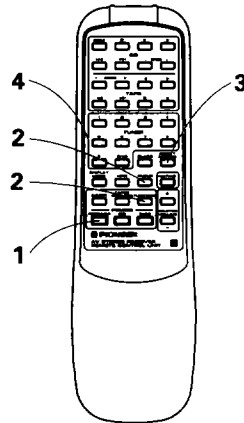

LISTENING TO BROADCASTS USING DIRECT ACCESS TUNING

When you know the frequency of the desired station, the frequency can be input directly using the station call (number) buttons in the following way:

See Fig. 14.

1. Press the POWER switch to the ON position.

NOTE:

Be sure to turn the TAPE 2 MONITOR button OFF when listening to AM or FM broadcasts.

2. Select the TUNER function and use the AM/FM selector to choose either FM or AM.

3. Press the DIRECT ACCESS tuning button.

If you do not perform any operations within five seconds of pressing the DIRECT ACCESS button, direct access is canceled.

4. Input the desired station frequency using the STATION CALL buttons.

Example 1 : To receive FM 106.00 MHz

- ① Press the DIRECT ACCESS tuning button.
- ② Press the 1 button
- ③ Press the 0 button
- ④ Press the 6 button
- ⑤ Press the 0 button twice

To cancel frequency input

Direct access is canceled when the DIRECT ACCESS tuning button is pressed again.

Under the following conditions direct access is canceled:

- ① If there is no key input for about five seconds after the DIRECT ACCESS tuning button was pressed.
- ② If more than about five seconds elapse between number input.

ECOUTE D'EMISSIONS A L'AIDE DE LA SYNTONISATION A ACCES DIRECT

Quand vous connaissez la fréquence d'une station que vous désirez écouter, la fréquence peut être entrée directement avec les touches (numériques) de la manière suivante:

Voir Fig. 14

1. Appuyer sur l'interrupteur d'alimentation (POWER) pour l'activer.

REMARQUE:

Ne pas oublier de mettre OFF la touche TAPE 2 MONITOR lors de l'écoute d'émissions AM ou FM.

2. Appuyer sur la touche de syntoniseur (TUNER) et sélectionner ensuite la gamme FM ou AM à l'aide du sélecteur FM/AM.

3. Appuyer sur la touche DIRECT ACCESS de la télécommande.

Si aucune opération n'est exécutée dans les cinq secondes après avoir appuyé sur la touche DIRECT ACCESS, le mode de syntonisation par accès direct est désactivé.

4. Taper la fréquence de la station en utilisant les touches de rappel de station (touches numérotées).

Exemple 1 : pour recevoir FM 106,00 MHz

- ① Appuyer sur la touche de syntonisation DIRECT ACCESS.
- ② Appuyer sur 1
- ③ Appuyer sur 0
- ④ Appuyer sur 6
- ⑤ Appuyer sur 0 deux fois

Pour annuler l'entrée d'une fréquence

L'accès direct est annulé quand la touche de syntonisation DIRECT ACCESS est enfoncée une nouvelle fois.

Dans les conditions suivantes, l'accès direct est annulé et le récepteur repasse à la condition qui était en cours avant la mise en accès direct:

- ① S'il n'y a aucune entrée pendant environ cinq secondes après que la touche de syntonisation DIRECT ACCESS a été enfoncée.
- ② Si plus de cinq secondes environ s'écoulent entre l'entrée de chiffres.

DIREKT-ABSTIMMUNG

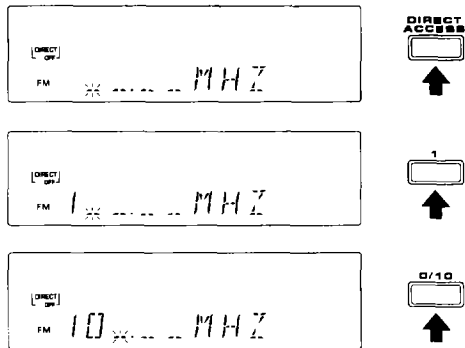

SINTONIZZAZIONE DI ACCESSO DIRETTO

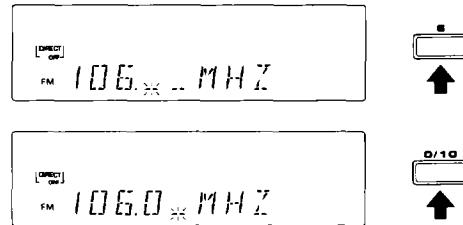

HÖREN VON RUNDFUNKSENDUNGEN DURCH DIREKTZUGRIFF-ABSTIMMUNG

Wenn Sie die Frequenz des gewünschten Senders kennen, kann diese direkt eingegeben werden, wobei die Sender-Abrufschalter (Nummer) auf die folgende Weise benutzt werden:

Siehe Abb. 14.

1. Den Netzschalter (POWER) auf ON stellen.

HINWEIS:

Für UKW- oder MW-Empfang muß die TAPE 2 MONITOR-Taste auf OFF gestellt sein.

2. Wählen Sie die TUNER-Funktion, und verwenden Sie dann den AM/FM-Wahlschalter zur Wahl von FM (UKW) oder AM (MW).

3. Drücken Sie die DIRECT ACCESS-Abstimm Taste an der Fernbedienungs-Einheit.

Wenn innerhalb von fünf Sekunden nach Betätigen der Direktabstimm Taste (DIRECT ACCESS) keine weiteren Operationen durchgeführt werden, wird der Direktzugriff aufgehoben.

4. Geben Sie die gewünschte Senderfrequenz mit den Senderwahltasten (Zifferntasten) ein.

Beispiel 1: UKW 106,00 MHz empfangen

- ① Die DIRECT ACCESS-Taste drücken.
- ② Die Taste 1 drücken.
- ③ Die Taste 0 drücken.
- ④ Die Taste 6 drücken.
- ⑤ Die Taste 0 zweimal drücken.

Aufheben der Frequenzeingabe

Der Direkt-Zugang wird gelöscht, wenn der Abstimmungs-Schalter für Direkt-Zugang (DIRECT ACCESS) erneut gedrückt wird.

Der Direkt-Zugang wird unter den folgenden Umständen gelöscht, und die Einstellungen, die vor dem Direkt-Zugang in Betrieb waren, werden erneut wirksam:

- ① Wenn während der ersten fünf Sekunden nach dem Betätigen der Abstimmungs-Taste für Direkt-Zugang (DIRECT ACCESS) keine Taste gedrückt wurde.
- ② Falls zwischen dem Eingeben der Zahlen mehr als acht Sekunden ablaufen.

ASCOLTO DI TRASMISSIONI USANDO LA SINTONIZZAZIONE DI ACCESSO DIRETTO

Quando conoscete la frequenza della stazione desiderata, potete digitare la frequenza direttamente usando gli interruttori di richiamo stazione nella seguente maniera:

Fate riferimento alla figura 14.

1. Portate l'interruttore POWER su ON.

NOTA:

Assicuratevi di spegnere (OFF) l'interruttore della piastra 2 monitor (TAPE 2 MONITOR) quando ascoltate una trasmissione AM o FM.

2. Selezionare la funzione TUNER ed utilizzare il selettore AM/FM per selezionare FM o AM.

3. Premere il tasto di sintonia DIRECT ACCESS del telecomando.

Se non si esegue alcuna operazione entro cinque secondi dalla pressione del tasto DIRECT ACCESS, la funzione corrispondente viene cancellata.

4. Digitare la frequenza della stazione desiderata con i tasti di richiamo delle stazioni (tasti numerici).

Esempio 1: Per la ricezione della frequenza in FM 106,00 MHz

- ① Premete l'interruttore di sintonizzazione di accesso diretto (DIRECT ACCESS).
- ② Premete 1
- ③ Premete 0
- ④ Premete 6
- ⑤ Premete due volte il tasto 0

Per cancellare la frequenza introdotta

L'accesso diretto sarà cancellato alla seconda pressione dell'interruttore di sintonizzazione di accesso diretto (DIRECT ACCESS).

Sotto le seguenti condizioni, l'accesso diretto sarà cancellato e l'unità ritornerà al modo attivato prima di selezionare l'accesso diretto:

- ① Nel caso in cui non avete premuto alcun tasto per circa cinque secondi dopo aver premuto l'interruttore di sintonizzazione di accesso diretto (DIRECT ACCESS).
- ② Se passano più di circa otto secondi fra la selezione dei numeri.

PRESET TUNING

SYNTONISATION PREREGLEE

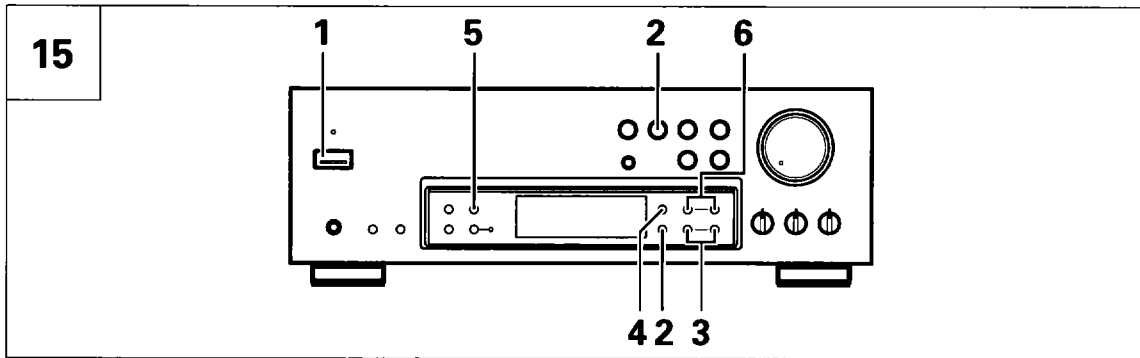

FREQUENCY PRESETTING

10 stations can be preset in each of the 3 classes, for a total of 30 station-presets.

CLASS 1 = 1 to 10 ch

CLASS 2 = 1 to 10 ch

CLASS 3 = 1 to 10 ch

See Fig. 15

1. Press the POWER switch to the ON position.

NOTE:

Be sure to turn the TAPE 2 MONITOR button OFF when listening to AM or FM broadcasts.

2. Press the TUNER button and set the FM/AM selector to either FM or AM.

3. Tune in the desired station.

- See the section "DIRECT ACCESS TUNING" for information on reception using the Direct Access Tuning mode.

- See the section "MANUAL/AUTO TUNING" for information on reception using the Manual tuning mode. In addition to station frequencies, the MPX MODE (AUTO/MONO) and RF ATT ON/OFF can also be preset (FM broadcast only).

4. Press the MEMORY button.

The MEMORY indicator will light.

The figures indicated with "CLASS" and "ch" flash.

5. Select the desired class (1 - 3) with the CLASS button.

6. Select the station number to be memorized by pressing the STATION +/- buttons or the station call buttons of the remote control unit.

- Press the STATION CALL button while the MEMORY indicator is lit (about 5 seconds).

7. Repeat steps 2 to 6 to preset additional stations.

- A total of 30 AM and FM stations may be preset. When you store a new preset, it takes the place of the previously stored station (if any).

- If you press the CLASS button while the MEMORY indicator is not lit, the CLASS and frequency indication values will change.

Pressing the STATION +/- buttons at this time will memorize the station at a station number in the chosen CLASS.

Example (See Fig. 16):

Presetting an FM 106.00 MHz station into class 2 with station No. (CH) 1.

PREREGLAGÉ D'UNE FREQUENCE

10 stations peuvent être programmées dans chacune des 3 classes, soit un total de 30 stations.

CLASS 1 = CH 1 à 10

CLASS 2 = CH 1 à 10

CLASS 3 = CH 1 à 10

Voir Fig.15

1. Appuyer sur l'interrupteur d'alimentation (POWER) pour l'activer.

REMARQUE:

Ne pas oublier de mettre OFF la touche TAPE 2 MONITOR lors de l'écoute d'émissions AM ou FM.

2. Appuyer sur la touche de syntoniseur (TUNER) et sélectionner ensuite FM ou AM à l'aide du sélecteur FM/AM.

3. Syntoniser la station désirée.

- Voir la section "SYNTONISATION A ACCESS DIRECT" pour les informations sur la réception à l'aide du mode de syntonisation à accès direct.

- Voir la section "MANUAL/AUTO TUNING" pour les informations sur la réception à l'aide du mode de syntonisation manuelle. En plus des fréquences de stations, le MPX MODE (AUTO/MONO) et RF ATT ON/OFF peuvent également être pré-réglés (réception FM seulement).

4. Appuyer sur la touche de mémoire (MEMORY).

L'indicateur MEMORY s'allume.

Les nombres qui accompagnent "CLASS" et "ch" clignotent.

5. Sélectionner la classe voulue (1 à 3) à l'aide de la touche de classe (CLASS).

6. Choisissez le numéro de la présélection au moyen des touches STATION +/- ou des touches de rappel de station de la télécommande.

- Appuyer sur la touche de rappel de station (STATION CALL) pendant que l'indicateur MEMORY est allumé (environ 5 secondes).

7. Répéter les opérations 2 à 6 pour pré-régler des stations supplémentaires.

- Un total de 30 stations AM et FM peuvent être pré-réglées. Lorsqu'une nouvelle station est programmée en mémoire, elle prend la place de la station précédemment mémorisée (le cas échéant).

- Si vous appuyez sur la touche CLASS alors que le témoin MEMORY est éteint, le groupe (CLASS) et l'indication de la fréquence changent. En appuyant alors sur les touches STATION +/-, vous mettez en mémoire la fréquence de la station sous le numéro de la catégorie choisie.

Exemple (Voir Fig. 16):

Programmation de la station FM 106,00 MHz dans la classe 2 avec la touche STATION No. (CH) 1.

SENDER-SPEICHERUNG

SINTONIZZAZIONE DI PRESELEZIONE

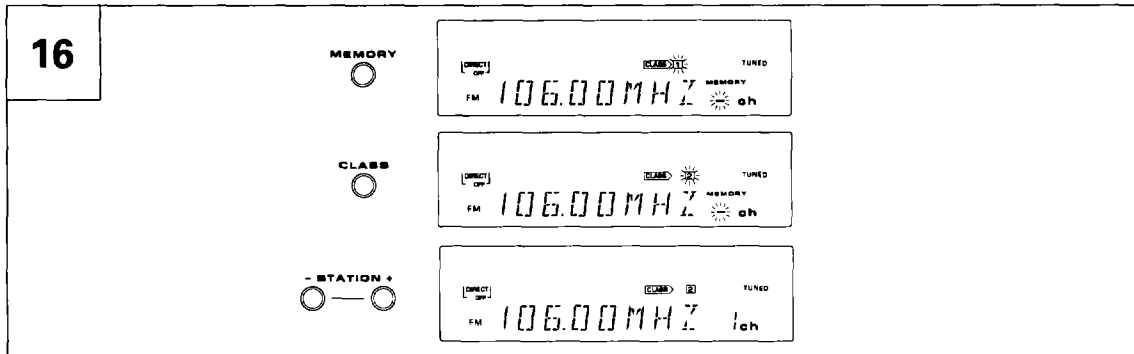

PROGRAMMIERUNG DER SENDERFREQUENZEN

In jedem der 3 Speichergruppen können 10 Sender gespeichert werden, insgesamt also 30 Sender.
CLASS 1 = Sender Speicher 1 bis 10
CLASS 2 = Sender Speicher 1 bis 10
CLASS 3 = Sender Speicher 1 bis 10

Siehe Abb. 15.

1. Den Netzschalter (POWER) auf ON stellen.

HINWEIS:

Für UKW- oder MW-Empfang muß die TAPE 2 MONITOR-Taste auf OFF gestellt sein.

2. Die TUNER-Taste drücken und entweder MW oder UKW mit der FM/AM-Wahltaste wählen.

3. Den gewünschten Sender abstimmen.

- Für Informationen über den Empfang in Direkt-Abstimmmodus ist auf den Abschnitt "DIREKT-ABSTIMMUNG" Bezug zu nehmen.
 - Für Informationen über den Empfang im Manuell-Abstimmmodus ist auf den Abschnitt "MANUELLE/AUTOMATISCHE ABSTIMMUNG" Bezug zu nehmen.
- Außerdem läßt sich zusätzlich zu den Senderfrequenzen der MPX-Modus (AUTO/MONO) und RF ATT (ON/OFF) programmieren (nur UKW (FM) Empfang).

4. Die MEMORY-Taste drücken

Die MEMORY-Anzeige leuchtet.

Im Display blinkt CLASS und CH.

5. Die gewünschte Speichergruppe (1 — 3) mit der CLASS-Taste wählen.

6. Wählen Sie mit den Tasten STATION +/- oder den Stationstasten an der Fernbedienung die Nummer, unter der der Sender gespeichert werden soll.

- Die STATION CALL-Taste drücken, während die MEMORY-Anzeige leuchtet (ca. 5 Sekunden).
- 7. Die Schritte 2 bis 6 wiederholen, um zusätzliche Sender zu programmieren.**
- Es lassen sich bis zu 30 MW- und UKW-Sender programmieren. Beim Abspeichern eines neuen Senders nimmt dieser den Platz des zuvor programmierten Senders ein (falls einer vorhanden ist).
 - Wird die CLASS-Taste bei erloschener MEMORY-Anzeige gedrückt, ändert sich die CLASS-Anzeige und die Frequenz. Durch Drücken der Tasten STATION +/- zu diesem Zeitpunkt wird die Sendestation unter einer Sendernummer in der gewählten CLASS abgespeichert.

Beispiel (Siehe Abb. 16):

Speicherung der Senderfrequenz UKW 106,00 MHz in Speichergruppe (CLASS) 2 und Senderspeicher (CH) 1.

PRESELEZIONE DELLE FREQUENZE

Si possono preselezionare 10 stazioni in 3 classi diverse per un totale di 30 stazioni.

CLASS 1 = Canali da 1 a 10

CLASS 2 = Canali da 1 a 10

CLASS 3 = Canali da 1 a 10

Fate riferimento alla figura 15.

1. Portate l'interruttore POWER su ON.

NOTA:

Assicuratevi di spegnere (OFF) l'interruttore della piastra 2 monitor (TAPE 2 MONITOR) quando ascoltate una trasmissione AM o FM.

2. Premete il tasto TUNER e selezionate FM o AM per mezzo del tasto di selezione FM/AM.

3. Sintonizzate la stazione desiderata.

- Fate riferimento alla sezione "SINTONIZZAZIONE DI ACCESSO DIRETTO" per ulteriori informazioni sulla ricezione usando il modo della sintonizzazione di accesso diretto.
 - Fate riferimento alla sezione "SINTONIZZAZIONE MANUALE/AUTOMATICA" per ulteriori informazioni riguardanti la ricezione usando il modo della sintonizzazione manuale della sintonizzazione manuale.
- In aggiunta alle frequenze delle stazioni, potete preselezionare anche il modo multiplex (MPX MODE, AUTO/MONO) e RF ATT ON/OFF (ricezione FM solamente).

4. Premete il tasto MEMORY.

L'indicatore MEMORY si illumina.

Le cifre indicate con "CLASS" e "ch" iniziano a lampeggiare.

5. Selezionate la classe desiderata (1 — 3) col tasto CLASS.

6. Scegliere il numero della stazione da memorizzare premendo i tasti STATION +/- o di richiamo di stazioni del telecomando.

- Premete il tasto STATION CALL mentre l'indicatore MEMORY è illuminato (circa 5 secondi).
- 7. Ripetete i passi da 2 a 6 per preselezionare altre stazioni.**
- Potete preselezionare un massimo di 30 stazioni AM e FM. Quando memorizzate una nuova stazione di preselezione, essa prenderà il luogo di una stazione precedentemente memorizzata (se avete già memorizzato tutte le stazioni).
 - Premendo il tasto CLASS mentre l'indicatore MEMORY non è acceso, le indicazioni CLASS e di frequenza cambiano. La pressione dei tasti STATION +/- a questo punto causa la memorizzazione della stazione in un numero di stazione nella sezione CLASS prescelta.

Esempio (Consultare la fig. 16):

Preselezione della stazione in FM da 106,00 MHz nella classe 2 con i tasti STATION NO. (CH) 1.

PRESET TUNING

PRESET STATION TUNING

1. Select the class number with the **CLASS** button.
2. Press the **STATION +/-** button into which the desired station has been memorized.

You can also recall stations using the station call buttons (1-0/10) on the remote control unit.

NOTES:

- The contents of preset memory will be preserved for several days, even if the receiver's power cord is unplugged.
- If a preset station has been erased, preset it again.

Last station memory

- When the **POWER** switch is pressed to turn the power on, the last station received before the power was turned off will be received again.

SYNTONISATION PREREGLEE

SYNTONISATION D'UNE STATION PROGRAMMEE

1. Sélectionner le numéro de classe à l'aide de la touche **CLASS**.
2. Choisir la station que l'on désire écouter au moyen de la touche **STATION +** ou **-**.

Vous pouvez également accorder l'appareil sur une station en utilisant les touches de la télécommande (1-0/10).

REMARQUE:

- Le contenu de la mémoire sera conservé pendant plusieurs jours même si le cordon d'alimentation du récepteur est débranché.
- Si une station programmée a été effacée, il est nécessaire de la reprogrammer.

Mémoire de la dernière station

- Lorsque l'interrupteur d'alimentation (**POWER**) est enfoncée pour mettre l'appareil sous tension, la dernière station reçue avant la coupure de l'alimentation sera de nouveau reçue.

EMPFANG GESPEICHERTER SENDER

1. Mit der **CLASS**-Taste die Speichergruppe wählen.
2. Wählen Sie die gewünschte Sendernummer, die aufgerufen werden soll, durch Drücken der **STATION + -** oder **-**-Taste.

Sendestationen können ebenfalls durch Verwendung der Senderaufruf-Tasten (1 - 0/10) an der Fernbedienungs-Einheit aufgerufen werden.

HINWEIS:

- Wenn der Netzstecker des Receivers gezogen wird, bleiben die gespeicherten Senderfrequenzen für einige Tage erhalten.
- Wenn gespeicherte Sender gelöscht wurden, müssen sie erneut gespeichert werden.

Speicherung des zuletzt empfangenen Senders

- Wenn das Gerät durch Drücken des **POWER**-Schalters eingeschaltet wird, wird der vor dem Ausschalten zuletzt empfangene Sender wieder empfangen.

RICEZIONE DI STAZIONI PRESELEZIONATE

1. Scegliete una classe di stazioni preselezionate col selettore **CLASS**.
2. Scegliere la stazione desiderata da richiamare premendo il tasto **STATION + 0 -**.

E' anche possibile richiamare le stazioni utilizzando i tasti di richiamo della stazione (1-0/10) del telecomando.

NOTA:

- Il contenuto della memoria di preselezione di stazioni viene conservato per più giorni anche nel caso in cui il cavo di alimentazione del sintoamplificatore venga scollegato.
- Nel caso in cui una stazione di preselezione è stata cancellata, rimemorizzatela.

Memoria dell'ultima stazione

- Se l'unità viene accesa col tasto **POWER**, l'ultima stazione ricevuta prima dello spegnimento viene nuovamente ricevuta.



RDS (Radio Data System) BROADCAST RECEPTION

What is RDS (Radio Data System)

In the RDS system, FM broadcast stations transmit such information as station name and program type in addition to audio signals. This unit receives and displays the following three kinds of data.

RT (Radio Text) data

A message transmitted from the broadcast station using a maximum of 64 characters.

PS (Program Service Name) data

This refers to the broadcast station name transmitted by an FM broadcast station.

PTY (Program Type) data

During reception of an FM program, this data indicates the type of program.

EON MODE

When this button is turned on, when the traffic information or NEWS of the FM station registered in the memory starts while listening to a FM program, that FM station will automatically be turned on.

This feature can be activated during FM broadcast reception with the EON indicator lit or during listening to other input function than TUNER while the tuner's last memory is the FM reception.

TA (Traffic-Announcement identification)

This is an on/off switching signal to indicate whether an announcement for motorists is on the air. The signal could be used in receivers to switch from a program carrying no traffic information to one carrying a traffic announcement. After the end of the traffic announcement the initial operating mode will be restored.

PI (Program Identification)

This information consists of a code enabling the tuner to distinguish between countries, areas in which the same program is transmitted, and the identification of the program itself. The code is not intended for direct display and is assigned to each individual radio program, to enable it to be distinguished from all other programs.

PTY ALARM function

Function which switches to the urgent news broadcast of a FM station when it is received (PTY data alarm signal), when listening to any other source. This function is not turned on or off as it is turned on any time if FM was last received. During this time, the TAPE 2 MONITOR and MUTING will automatically be off and the DISPLAY mode will be set to PTY.

This state will be maintained even after the PTY data ALARM signal has been canceled.

EON CONTROL

When EON is turned on and a function other than the tuner is set, the function will switch to the FM station automatically when traffic information or NEWS starts.

When the program ends, the original function will be set again.

RECEPTION D'ÉMISSIONS RDS (Système de données radiophoniques)

Qu'est-ce que le RDS (Système de Données Radio)

Dans le système RDS, des stations de radio FM transmettent des informations telles que le nom de la station et le type de programme en plus des signaux audio. Cet appareil reçoit et affiche les trois sortes de données suivantes.

Données RT (Texte radio)

Un message transmis à partir de la station d'émission avec 64 caractères maximum.

Données PS (Nom du service programme)

C'est le nom de la station d'émission transmis par une station d'émission FM.

Données PTY (Type de programme)

Ces données indiquent le type de programme pendant la réception d'une émission FM.

Mode EON

Si vous avez appuyé sur cette touche et si une station FM dont la fréquence est en mémoire diffuse un bulletin d'informations routières ou une émission dont le code PTY est NEWS, le récepteur s'accorde automatiquement sur la fréquence de cette station et la réception de l'émission que vous écoutiez est interrompue.

Cette possibilité peut être choisie pendant la réception d'une émission FM entraînant l'éclairage du témoin EON, ou encore pendant l'écoute d'une source autre que TUNER alors que la mémoire de la dernière fréquence est une fréquence de la gamme FM.

TA (Code d'identification d'un bulletin d'informations routières)

Il s'agit d'un code de type tout ou rien qui permet de signaler qu'un bulletin d'informations routières est actuellement en cours de diffusion. Ce code peut être utilisé pour passer automatiquement de la réception d'une émission générale à la réception d'un bulletin d'informations routières. Les conditions normales de fonctionnement sont rétablies dès la fin du bulletin.

PI (Identification de programme)

Cette information est un code qui permet à l'appareil de distinguer entre les pays et les régions dans lesquels le même programme est transmis et l'identification du programme proprement dit. Ce code n'est pas destiné à un affichage direct et il est attribué à chaque programme radio individuel de manière à le distinguer des autres programmes.

Fonction d'alarme PTY

Cette fonction permet d'entendre des informations ayant un caractère exceptionnel dès qu'elles sont diffusées par une station FM (signal PTY avec alarme). L'accord sur cette station s'effectue automatiquement, le moment venu. La fonction d'alarme PTY ne fait pas l'objet d'une mise en service ou hors service manuelle, cela étant une opération automatique commandée par la mémoire.

Cet état est maintenu même après l'annulation du signal PTY avec alarme.

COMMANDE EON

Si la commande EON est en service et si vous écoutez une source autre que la radio, cette source est automatiquement remplacée par la radio dès qu'une station FM émet un bulletin d'informations routières ou générales (NEWS). Lorsque la diffusion de ce bulletin est terminée, le récepteur choisit à nouveau la source originale.

RDS-SENDEREMPfang (Radio-Datensystem)

Was ist RDS (Radio-Datensystem)

In dem RDS-System werden zusammen mit dem UKW-Sender selbst, auch Daten wie der Sendername und der Programmtyp ausgesandt. Dieses Gerät empfängt die folgenden vier Datenarten, welche angezeigt werden.

RT- (Radio-Text) Daten

Eine Nachricht, die von der Rundfunkstation mit maximal 64 Zeichen übertragen wird.

PS- (Sendername) Daten

Dies bezieht sich auf den Sendernamen, der vom UKW-Sender übertragen wird.

PTY- (Programmtyp) Daten

Während des Empfanges eines UKW-Programms weisen diese Daten auf den Typ des Programmes hin.

EON MODE

Wenn diese Taste eingeschaltet ist und einer der gespeicherten Sender eine Verkehrsfunkdurchsage oder ein Nachrichtenprogramm (PTY-Service NEWS) ausstrahlt, schaltet der Receiver automatisch auf diesen Sender um.

Diese Funktion steht zur Verfügung, wenn ein UKW-Sender empfangen wird und die EON-Anzeige leuchtet. Außerdem kann die Funktion auch dann verwendet werden, wenn momentan nicht der Tuner, sondern eine andere Signalquelle gehört wird, aber der Tuner zuletzt auf UKW-Empfang geschaltet war.

TA (Traffic-Announcement Identification, Verkehrsfunkdurchsage-Kennung)

Dieses Signal teilt dem Empfänger mit, daß momentan eine Verkehrsfunkdurchsage ausgestrahlt wird. Der Empfänger schaltet automatisch für die Dauer der Durchsage auf den betreffenden Sender um und nach der Durchsage wieder auf das ursprüngliche Programm zurück.

PI (Programm-Identifikation)

Diese Informationen bestehen aus einem Code, der es dem Receiver ermöglicht, zwischen zwei Ländern bzw. Gebieten zu unterscheiden, in denen das gleiche Programm übertragen wird und der Identifikation des Programmes selbst. Der Code ist nicht als Direkt-Display gedacht und wird jedem individuellen Radioprogramm angepaßt, damit es von allen anderen Programmen unterschieden werden kann.

PTY ALARM-Funktion

Diese Funktion veranlaßt ein automatisches Umschalten von einer beliebigen Signalquelle auf den betreffenden UKW-Sender, wenn vom Sender ein PTY-Alarmsignal ausgestrahlt wird. Wenn ein UKW-Sender mit Nachrichtenprogramm gespeichert ist, ist diese Funktion ständig eingeschaltet.

Diese Funktion wird nicht ein- oder ausgeschaltet, da sie jedesmal aktiviert wird, wenn zuletzt ein UKW-Sender abgestimmt war. Während dieser Zeit sind die Deck 2 Überwachungstaste (TAPE 2 MONITOR) und die Stummschaltaste (MUTING) automatisch ausgeschaltet und der DISPLAY-Modus wird auf PTY eingestellt. Dieser Zustand bleibt auch nach dem Löschen des PTY-Daten-Alarmsignals (PTY ALARM) erhalten.

EON-STEUERUNG

Wenn die EON-Funktion aktiviert und eine andere Funktion als Tuner eingestellt ist, wird automatisch der UKW-Sender abgestimmt, der die Verkehrsdurchsage oder Nachrichten (NEWS) sendet.

Wenn das Programm beendet ist, wird wieder die zuvor aktivierte Funktion eingestellt.

RICEZIONE RDS (Radio Data System)

Che cos'è il sistema RDS (Radio Data System)

Nel sistema RDS, le stazioni FM trasmettono informazioni quali il nome della stazione e il tipo del programma inoltre ai segnali audio. Quest'unità riceve e visualizza i seguenti quattro tipo di dati.

Dati RT (testo radio)

Un messaggio di massimo 64 caratteri viene trasmesso dalla stazione.

Dati PS (nome del programma di servizio)

Questi dati fanno riferimento al nome della stazione trasmesso da una stazione FM.

Dati PTY (tipo del programma)

Questi dati indicano il tipo del programma durante la ricezione di un programma FM.

MODO EON

Se questo tasto è attivato ed una stazione emittente informazioni sul traffico o NEWS (PTY) in FM viene ricevuta, la trasmissione normale viene automaticamente interrotta e le notizie vengono trasmesse.

Questa caratteristica può venire attivata durante la ricezione di trasmissioni in FM quando l'indicatore EON è acceso o durante l'ascolto di segnale da ingressi diversi da TUNER quando nella memoria dell'ultima stazione del sintonizzatore si trova una stazione in FM.

TA (ricezione informazioni sul traffico)

Questo segnale attiva o disattiva la ricezione di notizie sul traffico. Esso viene usato per passare automaticamente da una trasmissione normale ad una di informazioni sul traffico. Una volta che le informazioni sono terminate, la trasmissione originaria riprende.

PI (identificazione del programma)

Queste informazioni consistono in un codice che dà la possibilità al ricevitore di distinguere tra le nazioni e le zone in cui lo stesso programma è trasmesso e identificare il programma stesso. Il codice non è inteso per una visualizzazione diretta ed è assegnato a ciascun programma radio per rendere possibile la distinzione di ciascun programma.

Funzione PTY ALARM

Questa funzione permette di passare automaticamente alla ricezione di urgenti notizie in FM non appena esse vengono ricevute (segnale avvertenza dati PTY). Questa funzione è sempre attiva e le trasmissioni di notizie urgenti vengono sempre ricevute.

In questo modo, le funzioni di monitoraggio della piastra 2 (TAPE 2 MONITOR) e quella di silenziamento (MUTING) rimarranno disattivate automaticamente e il modo PTY sarà impostato per il display.

Questo stato rimane anche quando il segnale di allarme dei dati PTY è stato annullato.

CONTROLLO EON

Quando è stata attivata la funzione EON ed una funzione differente da quella del sintonizzatore è stata impostata, la funzione cambia alla stazione FM automaticamente quando inizia la trasmissione delle informazioni sul traffico oppure quelle di notizie (NEWS).

Quando il programma termina, la funzione originale sarà reimpostata.



RDS (Radio Data System) BROADCAST RECEPTION

The following are the 15 PTY data titles transmitted.

News	
	Short accounts of facts, events and publicly expressed views, reportage and actuality.
Current affairs	
	Topical program enlarging upon the news. Presentation styles include documentary, debate and analysis.
Information	
	General information and advice, including Meteorological Reports/Forecasts, Consumer affairs, Medical help, etc.
Sport	
	Program concerned with any aspect of Sport.
Education	
	Program intended primarily to educate, of which the formal element is fundamental.
Drama	
	All radio plays and serials.
Culture	
	Aspects of National or Regional culture, including Religious affairs, Philosophy, Social Science, Language, Theater, etc.
Science	
	Programs about the Natural Sciences and Technology.
Varied	
	Mainly speech-based, light-entertainment programs, such as Quizzes, Panel Games, Personality interviews, Comedy and Satire.
Pop	
	Commercial music of current popular appeal, often featuring the current record sales charts.
Rock	
	Contemporary modern music, usually written and performed by young musicians.
M.O.R.	
	Middle of the Road Music) "Easy-listening" music, often vocal and usually of short duration (< 5 min.).
Light classics	
	Classical Music for nonspecialist appreciation. Examples are instrumental music and choral works.
Serious classics	
	Performances of major orchestral works, symphonies, chamber music, etc., including Grand Opera.
Other music	
	Musical styles other than above categories. For example, Jazz, R & B, Folk, Country and Reggae.

RECEPTION D'EMISSIONS RDS (Système de données radiophoniques)

Les 15 titres de données PTY suivants sont transmis:

Informations (News)	
	Courts exposés de faits, événements et opinions exprimées publiquement, reportages et actualités.
Affaires courantes (Current affairs)	
	Programme sur les événements actuels, développant les informations. Styles de présentation comprenant documentaires, débats, analyses.
Renseignements (Information)	
	Renseignements et conseils généraux, y compris les rapports/prévisions météorologiques, les problèmes de consommateurs, l'assistance médicale, etc.
Sport	
	Programme concerné par tous les aspects du sport.
Education	
	Programme destiné principalement à éduquer, dont l'élément formel est fondamental.
Drame (Drama)	
	Toutes les pièces et feuilletons radiophoniques.
Culture	
	Aspects de la culture nationale ou régionale, y compris la religion, la philosophie, les sciences sociales, la langue, le théâtre, etc.
Science	
	Programmes sur les sciences naturelles et la technologie.
Divers (Varied)	
	Programmes basés principalement sur la parole, de divertissement léger, comme jeux-concours, jeux de groupes, interviews de personnalités, comédie et satire.
Pop	
	Musique commerciale populaire actuelle, présentant souvent le hit parade des ventes de disques.
Rock	
	Musique moderne contemporaine, généralement écrite et exécutée par de jeunes musiciens.
M.O.R.	
	(Middle of the Road Music) Musique d'écoute facile, souvent vocale et généralement de courte durée (moins de 5 min.).
Musique classique légère (Light classics)	
	Musique classique appréciée par les non spécialistes. La musique instrumentale et les chœurs en sont un exemple.
Musique classique sérieuse (Serious classics)	
	Exécutions de majeures oeuvres orchestrales, symphonies, musique de chambre, etc., y compris l'opéra.
Autre musique (Other music)	
	Styles de musique autres que les catégories ci-dessus. Jazz, R & B, Folk, Country et Reggae, par exemple.

Die 15 folgenden Titel von PTY-Daten werden ausgestrahlt.

Nachrichten

NEWS

Kurze Mitteilungen, Veranstaltungen und öffentlich vorgetragene Meinungen, Reportagen usw.

Aktuelle Fragen

AFFAIRS

Aktuelle Themen, die über die Nachrichten hinausgehen. Dazu gehören Dokumentarberichte, Debatten und Analysen.

Informationen

INFO

Allgemeine Informationen und Ratschläge, einschließlich von Wetterberichten/-vorhersagen, Verbraucherthemen, ärztliche Hilfe usw.

Sport

SPORT

Programme, die sich mit jeder Art von Sportthemen befassen.

Bildung

EDUCATE

Programme, die vor allem formellen Bildungszwecken dienen.

Drama

DRAMA

Alle Arten von Hörspielen und Serien.

Kultur

CULTURE

Programme über Aspekte der nationalen oder regionalen Kultur, einschließlich religiöser, philosophischer, sozialer, sprachlicher, Themen, Theater usw.

Wissenschaft

SCIENCE

Programme über naturwissenschaftliche und technische Themen.

Verschiedenes

VARIED

Hauptsächlich gesprochenes Material und Unterhaltungsprogramme wie Quiz-Sendungen, Spiele, Interviews, Komödie und Satire.

Pop

POP M

Kommerzielle Popmusik, oft unter Angabe der Rangfolge in Hitlisten.

Rock

ROCK M

Aktuelle Rockmusik, meist von jungen Musikern geschrieben und aufgeführt.

M.O.R.

M.O.R. M

(Abkürzung von "Middle of the Road") U-Musik, meist Gesangstitel von kurzer Dauer (kürzer als 5 Minuten).

Leichte Klassik

LIGHT M

Klassische Musik für Laien, z.B. Instrumentalmusik und Chorwerke.

Ernste Klassik

CLASSICS

Darbietungen von Orchesterwerken, Sinfonien, Kammermusik usw. einschließlich von Opern.

Sonstige Musik

OTHER M

Andere Musikrichtungen als in den obigen Kategorien enthalten, u.a. Jazz, R & B, Folk, Country und Reggae.

Qui sotto seguono i 15 titoli dei dati PTY trasmessi:

Notizie

NEWS

Brevi resoconti di fatti accaduti, opinioni pubblicamente espresse, servizi e attualità.

Attualità

AFFAIRS

Programma che sviluppa le notizie. Presentazione degli stili, documentari, dibattiti, analisi.

Informazioni

INFO

Informazioni generali e consigli, servizio meteo/previsioni del tempo, informazioni per i consumatori, assistenza medica, ecc.

Sport

SPORT

Programmi che trattano qualsiasi aspetto dello sport.

Istruzione

EDUCATE

Programmi creati per istruire il pubblico con un elemento formale fondamentale.

Teatro

DRAMA

Tutti i drammi a puntate radio.

Cultura

CULTURE

Aspetti della cultura nazionale o regionale, compresi gli affari religiosi, la filosofia, la scienza sociale, le lingue, il teatro, ecc.

Scienza

SCIENCE

Programmi riguardanti la scienza naturale e la tecnologia.

Varietà

VARIED

Programmi di divertimento, principalmente basati su lunghe sezioni parlate, ad esempio quiz, giochi, interviste con personaggi famosi, commedie e satire.

Pop

POP M

Musica della più ampia diffusione popolare, spesso presa dall'elenco di dischi più venduti sul mercato.

Rock

ROCK M

Musica moderna contemporanea, normalmente scritta e suonata da giovani musicisti.

Musica per la strada

M.O.R. M

(Musica moderata) Musica leggera, spesso cantata e normalmente di breve durata (< 5 min.).

Musica classica leggera

LIGHT M

Musica classica adatta per i gusti di chi non conosce bene la musica classica. Esempio: musica strumentale e cori.

Musica classica tradizionale

CLASSICS

Esecuzioni dei più importanti pezzi per orchestra, sinfonie, musica da camera, compresa la lirica.

Altri generi di musica

OTHER M

Tipi di musica che non possono essere definiti in una delle altre categorie. Ad esempio, jazz, rhythm & blues, folk, country e reggae.

RDS DATA DISPLAY

AFFICHAGE DES DONNÉES RDS

17

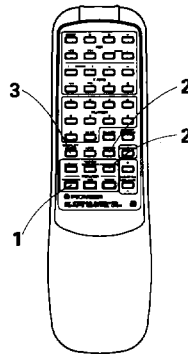

1. Turn on the power and select the TUNER function.
2. Select FM with the FM/AM selector button.
If the received broadcast transmits RDS data, the RDS indicator lights, and the data of the displayed mode, is automatically displayed in the bottom right of the display.
3. Press the DISPLAY MODE button and the display changes.

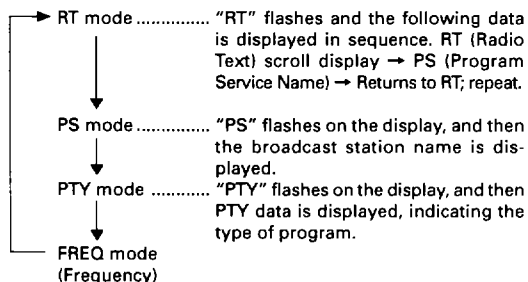

NOTES:

- In the RT mode, should any noise be picked up while displaying the RT scroll, some characters may temporarily be incorrectly displayed.
- In the RT mode, when no RT data is transmitted from a broadcast station, "NO RADIO TEXT DATA" is displayed.
- In PTY mode during RDS broadcast reception, there are cases where "NO TYPE" is displayed. In this case, it will automatically switch to PS mode after a few seconds (if PS mode is available.)
- When reception conditions are strong, and RDS data is incorrectly displayed, use the RF ATT button, to achieve the most comfortable sound.
After that, RDS data may be correctly displayed.
- Depending on the broadcast station, numerous program service names (PS) may be transmitted in succession. In this case, when you switch to the RT mode, only some of the PS data will be displayed, so switch to the PS mode.
- When the RDS indicator is not lit, and you are in the RT mode, only station names stored in memory manually, if any, will be displayed.

1. Mettez l'appareil en service et choisissez l'entrée TUNER.
2. Sélectionner la gamme FM à l'aide du selecteur FM/AM.

Si l'émission captée transmet des données RDS, l'indicateur RDS s'allume et les données du mode affiché sont automatiquement indiquées en bas à droite de l'affichage est indiqué automatiquement.

3. Appuyer sur la touche DISPLAY MODE de la télécommande de manière à afficher d'autres informations.

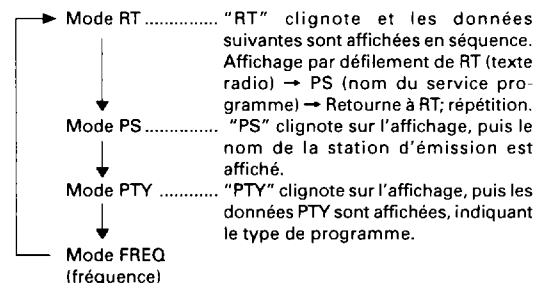

REMARQUE:

- S'il y a des parasites dans le mode RT, pendant l'affichage à défilement RT, certains caractères peuvent temporairement être affichés incorrectement.
- En mode RT, si la station n'émet aucune donnée RT, l'indication "NO RADIO TEXT DATA" s'affiche puis est remplacé par les données PS.
- Pendant la réception en mode PTY, il peut arriver que l'indication "NO TYPE" s'affiche. En ce cas, le mode PS est automatiquement adopté quelques secondes plus tard (dans la mesure où ce mode est disponible).
- Lorsque les conditions de réception sont bonnes mais les données RDS ne sont pas correctement affichées, appuyer sur la touche RT ATT.
Cette action peut permettre l'affichage correct des données RDS.
- Selon la station d'émission, de nombreux noms de stations de programmes (PS) peuvent être transmis successivement. Dans ce cas, lors de la commutation au mode RT, seules certaines des données PS seront affichées; il faut donc passer au mode PS.
- Lorsque l'indicateur RDS n'est pas allumé dans le mode RT, seuls les noms de stations stockés manuellement en mémoire, s'il y en a, seront affichés.

RDS-DATEN-DISPLAY

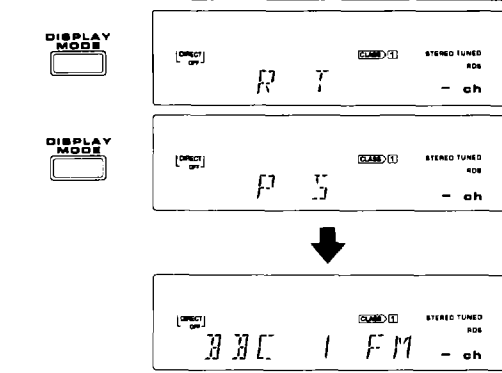

1. Schalten Sie die Stromversorgung ein und wählen Sie die TUNER-Funktion.
2. UKW mit der FM/AM-Wahl Taste wählen.
Wenn der empfangene Rundfunksender RDS-Daten übermitteln, leuchtet die RDS-Anzeige und die Display-Modus-Daten des unten rechts im Display angezeigten Modus, werden automatisch angezeigt.
3. Drücken Sie die DISPLAY MODE-Taste an der Fernbedienungs-Einheit, worauf sich das Display ändert.

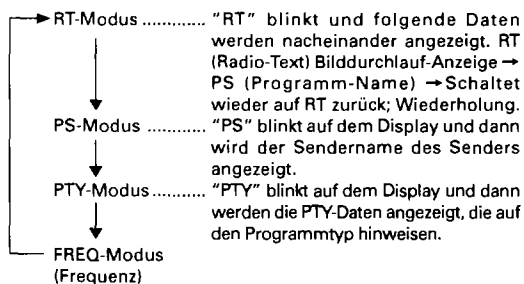
**HINWEIS:**

- Es kann vorkommen, daß einige Zeichen vorübergehend nicht richtig angezeigt werden, wenn im CT-Modus oder im RT-Modus bei der RT-Bilddurchlauf-Anzeige Geräusche wahrzunehmen sind.
- Wenn sich das Gerät im RT-Modus befindet, von der Sendestation aber keine RT-Daten ausgestrahlt werden, wird "NO RADIO TEXT DATA" (keine Radiotext-Daten) kurzzeitig angezeigt; danach erscheinen wieder die PS-Daten am Display.
- Es kann vorkommen, daß im PTY-Modus während eines RDS-Empfangs die Mitteilung "NO TYPE" (kein Programmtyp) angezeigt wird. In diesem Falle schaltet das Gerät automatisch nach einigen Sekunden in den PS-Modus (vorausgesetzt, daß der PS-Modus im Empfangsgebiet verfügbar ist).
- Wenn bei einem starken Empfangssignal die RDS-Daten inkorrekt angezeigt werden, drücken Sie die RF ATT-Taste. Danach werden die RDS-Daten korrekt angezeigt.
- Je nach der Rundfunkstation werden nacheinander zahlreiche Programm-Namen (PS) übertragen. Wenn Sie in diesem Fall auf den RT-Modus umschalten, werden nur einige Programm-Namen (PS) angezeigt, schalten Sie deshalb auf den PS-Modus.
- Wenn im RT-Modus die RDS-Anzeige nicht leuchtet, werden ausschließlich die gegebenenfalls manuell im Speicher abgelegten Programm-Namen angezeigt.

VISUALIZZAZIONE DEI DATI RDS

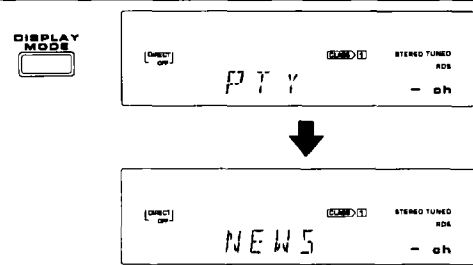

1. Attivare l'alimentazione e selezionare la funzione TUNER.
2. Selezionare FM utilizzando il tasto di selezione FM/AM.
3. Premere il tasto DISPLAY MODE del telecomando per far cambiare il display.

Nel caso in cui la trasmissione ricevuta trasmettesse dei dati RDS, l'indicatore RDS si illuminerà e i dati del modo appariranno automaticamente nella parte inferiore di destra del display.

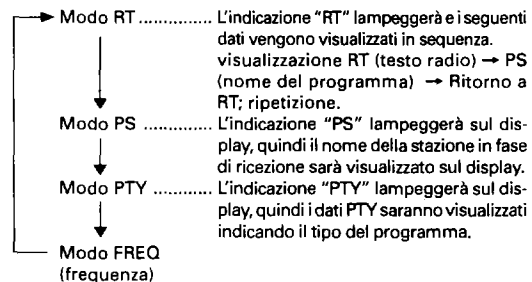
**NOTA:**

- Qualora fosse presente del rumore nel modo CT o durante la visualizzazione del display scorrevole RT nel modo RT, alcuni caratteri potrebbero apparire erratamente sul display.
- Nel modo RT, se non vengono trasmessi dati da una certa stazione viene visualizzata l'indicazione "NO RADIO TEXT DATA" e quindi appaiono i dati PS.
- Nel modo PTY durante la ricezione di trasmissioni RDS, vi sono casi in cui viene visualizzata l'indicazione "NO TYPE". In questo caso, il modo PS viene impostato automaticamente in qualche secondo (se disponibile).
- Se la ricezione è buona ed i dati RDS vengono visualizzati scorrettamente, premere il tasto RF ATT. Ciò fatto, i dati RDS possono venire visualizzati correttamente.
- Nel caso di alcune stazioni emittenti, molti nomi di stazioni (PS) possono venire trasmessi l'uno dopo l'altro. In tal caso, soltanto alcuni dei dati PS appariranno sul display alla commutazione al modo RT, perciò dovete commutare al modo PS.
- Quando è spento l'indicatore RDS nel modo RT, soltanto i nomi delle stazioni che sono stati memorizzati manualmente appariranno sul display.

**MEMORIZING A DESIRED BROADCAST
STATION NAME (Manual Station Name
Memory)**

For each of the 30 preset AM/FM channels, up to four characters can be memorized for preferred broadcast station names. Even if PS data is already received using RDS, an FM broadcast station name can still be memorized. In this case, the memorized name takes priority over the PS data name.

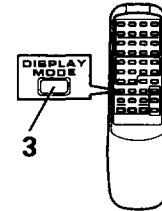
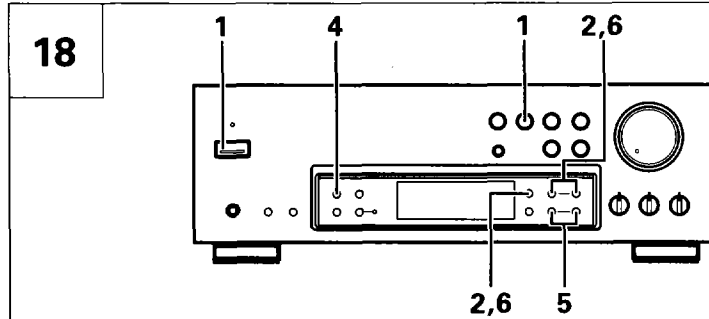

- 18**
- Turn the POWER switch ON and press the TUNER button.
 - Select the desired broadcast station with the CLASS button and STATION -/+ buttons.
 - For FM broadcasts, press the DISPLAY MODE button to select the remote control unit to select the RT mode or PS mode.
 - Press the CHARACTER/SEARCH button.

"INPUT" lights in the display, and the mode switches to manual station name memory.

- When "INPUT" is displayed, use the TUNING +/- buttons to select a desired character within 5 seconds.

- The first character in the display changes each time you press the TUNING +/- buttons. Select character as desired.
- When you have selected your character, press the MEMORY button. This enters the first character and awaits input of the next character for memorization.

Repeat this procedure until all four characters have been entered. After the four characters have been entered, the MEMORY indicator automatically lights.

- Use the CLASS button and STATION +/- buttons to select the station number you want to name.

The MEMORY indicator goes off, and the characters are memorized.

- When memorizing a station name during AM broadcast reception, perform procedures 1, 2, and 4 to 6 as above.

When erasing a memorized station name, use the following procedures.

- Perform steps 1 to 4 of "MEMORIZING A DESIRED BROADCAST STATION NAME".
 - While "INPUT" is displayed, use the STATION (-, +) button to display a space.
 - Press the MEMORY button. (One space is input.)
 - Repeat procedures 2 and 3 three more times to input four spaces.
 - Press the CLASS button and select desired broadcast station(ch) with the STATION button. (Memory mode has finished.)
- When you want to change a memorized station name, select the desired broadcast station, and register the new name using procedures 2 to 6.
 - For greater convenience, record memorized station names in the STATION CALL button "memo" on page 50.

**MEMORISATION D'UN NOM DE STA-
TION DESIRE (Mémoire Manuelle de
Nom de Station)**

Il est possible de mettre en mémoire un nom de quatre caractères pour chacune des 30 stations FM/AM programmées. Même si des données PS sont déjà reçues avec RDS, une diffusion FM peut toujours être mise en mémoire. Dans ce cas, le nom mémorisé a la priorité sur le nom de données PS.

- Régler l'interrupteur POWER sur la position ON et appuyer sur la touche TUNER.
- Choisir la station de radiodiffusion au moyen de la touche CLASS et des touches STATION -/+.
- Dans le cas d'une station FM, appuyer sur la touche DISPLAY MODE de la télécommande pour choisir le mode RT ou le mode PS.
- Appuyer sur la touche CHARACTER/SEARCH. "INPUT" s'allume sur l'affichage et le mode se commute à la mémoire manuelle de nom de station.
- Lorsque "INPUT" est affiché, utiliser les touches de syntonisation (TUNING) +/- dans les 5 secondes pour sélectionner un caractère.

- Le premier caractère de l'affichage change chaque fois qu'une touche de syntonisation (TUNING) +/- est enfoncée. Sélectionner les caractères selon les besoins.
- Après avoir choisi le caractère voulu, appuyer sur la touche MEMORY. Ceci mémorise le premier caractère et l'appareil attend l'entrée du caractère suivant à mémoriser.

Répéter ces démarches pour chacun des quatre caractères à mémoriser. Lorsque le quatrième a été mémorisé, l'indicateur MEMORY s'allume automatiquement.

- Utilisez la touche CLASS et les touches STATION +/- pour choisir le numéro de la station à laquelle vous désirez attribuer un nom.

L'indicateur MEMORY s'éteint et les caractères sont consignés.

- Pour mémoriser un nom de station pendant la réception d'une émission AM, effectuer les procédures 1, 2 et 4 à 6 ci-dessus.

Pour effacer un nom de station mémorisé, procéder comme suit.

- Procédez aux opérations 1 à 4 du paragraphe "MEMORISATION D'UN NOM DE STATION DESIRE".
- Tandis que l'indication "INPUT" est éclairée, utilisez les touches STATION (-, +) pour enregistrer une espace.
- Appuyez sur la touche MEMORY. (Une espace a été mise en mémoire.)
- Répétez les opérations 2 et 3 pour enregistrer d'autres espaces.
- Appuyez sur la touche CLASS et choisissez la station au moyen des touches STATION (-, +). (La mise en mémoire est terminée.)

- Lorsque vous voulez changer un nom de station mémorisé, après avoir sélectionné la station de diffusion désirée, enregistrer le nouveau nom selon les procédures 2 à 6.
- Noter, pour une utilisation plus pratique, les noms mémorisés sur le "Mémo" des touches STATION CALL de la page 51.

EINEN GEWÜNSCHTEN SENDERNAMEN SPEICHERN (Manueller Sendernamen-Speicher)

Für jeden der 30 gespeicherten UKW-/MW-Sender können bis zu vier Zeichen als Sendernamen gespeichert werden. Wenn bereits PS-Daten empfangen werden, kann eine UKW-Übertragung mit RDS gespeichert werden.

In diesem Fall haben die gespeicherten Namen Vorrang vor den PS-Daten.

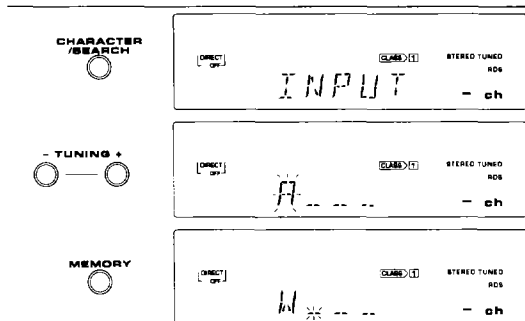

1. Schalten Sie den Netzschalter (POWER) auf AN (ON) und drücken Sie die Abstimm Taste (TUNER).
2. Während Sie die gewünschte Sendestation mit Hilfe der CLASS- und der STATION -/+ -Tasten
3. Bei UKW-Sendungen drücken Sie die DISPLAY MODE-Taste an der Fernbedienungs-Einheit, um den RT- bzw. PS-Modus zu wählen.
4. Drücken Sie die Buchstaben-/Suchlauf Taste (CHARACTER/SEARCH).

"INPUT" (Eingabe) leuchtet auf der Anzeige und der Modus schaltet auf manuellen Sendernamen-Speicher um.

5. Wenn "INPUT" angezeigt wird, die TUNING-Tasten (+/-) benutzen, um das gewünschte Zeichen innerhalb von 5 Sekunden zu wählen.

① Das erste Zeichen im Display verändert sich bei jeder Betätigung der TUNING-Tasten (+/-). Wählen Sie die von Ihnen gewünschten Buchstaben aus.

② Wenn Sie den gewünschten Buchstaben ausgewählt haben, drücken Sie die MEMORY-Taste.

Dadurch wird der erste Buchstabe gespeichert und die Eingabe des nächsten Buchstaben für die Speicherung wird erwartet.

Wiederholen Sie dieses Verfahren so lange, bis alle vier Buchstaben gespeichert worden sind. Wenn der vierte Buchstabe einmal gespeichert ist, leuchtet die MEMORY-Anzeige automatisch.

6. Verwenden Sie die CLASS-Taste sowie die Tasten STATION +/- zur Wahl der Sendestation-Nummer, der Sie eine Bezeichnung zuordnen möchten.

Die MEMORY-Anzeige erlischt und die Buchstaben sind registriert.

- Führen Sie beim Speichern eines Programm-Namens, während des Empfangs einer MW-Übertragung, wie oben dargestellt, die Schritte 1, 2 und 4 bis 6 durch.

Verfahren Sie wie nachfolgend aufgeführt, wenn Sie einen gespeicherten Sendernamen löschen möchten.

- ① Führen Sie die Schritte 1 bis 4 im Abschnitt "EINEN GEWÜNSCHTEN SENDERNAMEN SPEICHERN" aus.
 - ② Betätigen Sie, während "INPUT" angezeigt wird, die Sendertasten (STATION) (-, +), um eine Leerstelle anzuzeigen.
 - ③ Drücken Sie die Speichertaste (MEMORY). (Eine Leerstelle ist eingegeben.)
 - ④ Wiederholen Sie die Schritte 2 und 3 noch dreimal, um vier Leerstellen einzugeben.
 - ⑤ Drücken Sie die Klassen-Taste (CLASS) und wählen Sie den gewünschten Rundfunksender (ch) Mit der Sendertaste (STATION) an. (Der Speicher-Modus ist aufgehoben.)
- Wenn Sie nach der Anwahl der gewünschten Sendestation den gespeicherten Sendernamen ändern möchten, können Sie den neuen Namen mit Hilfe der Verfahren 2 bis 6 speichern.
 - Notieren Sie der Einfachheit halber die in die STATION CALL-Taste "Kurzliste der STATION CALL-Tasten" eingespeicherten Namen auf Seite 52.

MEMORIZZAZIONE DEL NOME DELLA STAZIONE DESIDERATA (Memorizzazione Manuale del Nome della Stazione)

Si può memorizzare un nome di stazione composto da 4 caratteri per ciascuna delle 30 stazioni preselezionate in FM ed AM.

Anche se i dati PS vengono ricevuti usando la funzione RDS, sarà possibile memorizzare una trasmissione FM.

In tal caso, il nome memorizzato avrà la precedenza sul nome PS.

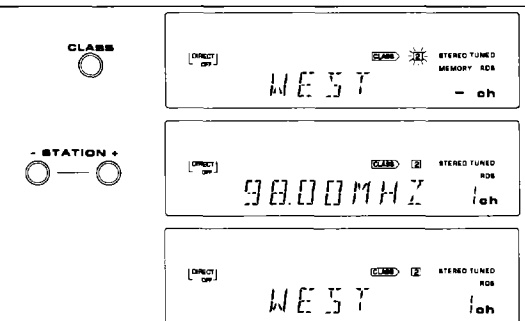

1. Collocate l'interruttore di alimentazione (POWER) nella posizione (ON) e premete il tasto di sintonizzazione (TUNER).
2. Scegliere una stazione desiderata con il tasto CLASS e quelli STATION +/-.
3. Per le trasmissioni in FM, premere il tasto DISPLAY MODE del telecomando per scegliere il modo RT o quello PS.
4. Premete il tasto di caratteri/ricerca (CHARACTER/SEARCH).

Il messaggio "INPUT" si illumina sul display e il modo commuta in quello di memoria del nome della stazione manuale.

5. Quando l'indicazione "INPUT" è visualizzata, utilizzare i tasti TUNING +/- per selezionare il carattere desiderato entro 5 secondi.

① Il primo carattere nel display cambia ogni volta che si premono i tasti TUNING +/- . Selezionate il carattere desiderato.

② Dopo aver scelto il carattere desiderato, premete il tasto di memorizzazione (MEMORY).

Il primo carattere è stato memorizzato e l'unità rimane in attesa dell'immissione del secondo carattere da memorizzare.

Ripetete questa procedura finché i quattro caratteri non saranno stati memorizzati. Dopo la memorizzazione del quarto carattere, l'indicatore MEMORY si illuminerà automaticamente.

6. Utilizzare il tasto CLASS ed i tasti STATION +/- per selezionare il numero di stazione a cui si desidera dare un nome.

L'indicatore MEMORY scomparirà dal display ed i caratteri verranno memorizzati.

- Seguite la procedura descritta sotto i punti 1, 2 e da 4 a 6 qui sopra per memorizzare il nome di una stazione durante la ricezione AM.

Usate il seguente procedimenti per cancellare il nome di una stazione memorizzata.

- ① Effettuate i passi da 1 a 4 della procedura "MEMORIZZAZIONE DEL NOME DELLA STAZIONE DESIDERATA".
 - ② Durante la visualizzazione dell'indicazione "INPUT", usate il tasto STATION (-, +) per visualizzare uno spazio.
 - ③ Premete il tasto MEMORY. (Uno spazio viene immesso.)
 - ④ Ripetete le procedure 2 e 3 ancora tre volte per immettere quattro spazi.
 - ⑤ Premete il tasto CLASS e la stazione desiderata con il tasto STATION. (Il modo memoria è annullata.)
- Se desiderate cambiare il nome di una stazione memorizzata, selezionate la stazione desiderata, quindi effettuate la memorizzazione del nuovo nome seguendo la procedura descritta nei passi da 2 a 6.
 - Segnate sempre i nomi memorizzati nei tasti STATION CALL nello spazio apposito della sezione "Promemoria riguardante il tasto di richiamo delle stazioni" alla pagina 53.

**SEARCHING FOR A DESIRED PROGRAM BY
PROGRAM TYPE (Program Type Search)**

You can search for FM broadcasts of a desired program type (PTY).

**RECHERCHE D'UN PROGRAMME DE-
SIRE PAR TYPE DE PROGRAMME (Re-
cherche de Type de Programme)**

Vous pouvez rechercher les émissions FM d'un type de programme désiré (PTY).

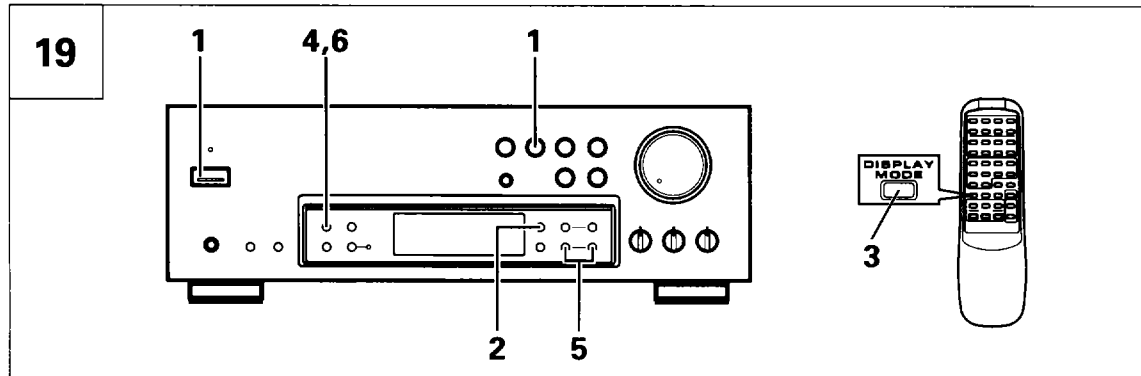

1. Turn the POWER switch ON and press the TUNER button.
2. Select FM broadcast using the FM/AM selector button.
3. Press the DISPLAY MODE button on the remote control unit to select the PTY mode.
4. Press the CHARACTER/SEARCH button.
5. Select the desired program type using the TUNING +/- buttons.
6. When your desired program type is displayed, press the CHARACTER/SEARCH button.

"PTY" flashes in the display, and if there is a program type, it will be displayed.

"SEARCH" lights in the display.

Searches randomly for a memorized RDS station. When the desired PTY data is found, that PTY data will be shown blinking. Pressing the CHARACTER/SEARCH button within 5 seconds will end this function. If the button is not pressed the search will continue.

If the desired PTY data is not present after searching all PI codes preset in the 30ch memory, the original state will be returned.

NOTES:

- This function searches RDS stations preset in the 30ch memory. Therefore if this function is set when no stations have been preset, "NO PTY" will be displayed.
- In case it has been impossible to stop at the station where the desired PTY data is found, "FINISH" is displayed after all of the PI codes have been searched and the unit returns to the original state.

1. Régler l'interrupteur POWER sur la position ON et appuyer sur la touche TUNER.
2. Sélectionner la gamme FM à l'aide du sélecteur FM/AM.
3. Appuyer sur la touche DISPLAY MODE de la télécommande pour choisir le mode PTY.
4. Appuyer sur la touche CHARACTER/SEARCH.
5. Sélectionner le type de programme désiré avec les touches TUNING +/-.
6. Lorsque le type de programme désiré est affiché, appuyer sur la touche CHARACTER/SEARCH.

"PTY" clignote sur l'affichage, à la suite de quoi le type de programme est affiché.

"SEARCH" s'allume sur l'affichage.

Une recherche commence au sein des fréquences des stations RDS mises en mémoire. Lorsque le code PTY est détecté, ce code s'affiche et clignote. En appuyant sur la touche CHARACTER/SEARCH dans les 5 secondes qui suivent, vous mettez fin à la recherche. Si vous n'appuyez pas sur cette touche, la recherche se poursuit.

Si après examen de tous les codes PI que contiennent les 30 mémoires, le code PTY n'a pas été détecté, la situation d'origine est rétablie.

REMARQUE:

- Cette fonction ne s'intéresse qu'aux stations RDS dont les fréquences sont en mémoire. En conséquence, si vous utilisez cette fonction alors qu'aucune fréquence de station RDS n'est en mémoire, l'indication "NO PTY" s'affiche.
- Dans le cas où l'accord sur la station émettant le code PTY désiré n'a pas été possible, l'indication "FINISH" s'affiche lorsque tous les codes PI ont été passés en revue puis l'appareil retrouve son état d'origine.

SUCHLAUF NACH EINEM GEWÜNSCHTEN PROGRAMM (Programmtyp-Suchlauf)

Der Suchlauf eines gewünschten UKW-Senders kann über den Programmtyp (PTY) geschehen.

1. Schalten Sie den Netzschalter (POWER) auf AN (ON) und drücken Sie die Abstimm Taste (TUNER).
2. UKW mit der FM/AM-Wahl Taste wählen.
3. Drücken Sie die DISPLAY MODE-Taste an der Fernbedienungs-Einheit, um den PTY-Modus zu wählen.

Die Anzeige "PTY" blinkt auf dem Display, wonach der Programmtyp angezeigt wird.

4. Drücken Sie die Buchstaben-/Suchlauf Taste (CHARACTER/SEARCH).

Die Anzeige "SEARCH" erscheint auf dem Display.

5. Stellen Sie den gewünschten Programmtyp mit Hilfe der Abstimm Tasten (TUNING) +/- ein.
6. Wenn der gewünschte Programmtyp angezeigt wird, drücken Sie die Buchstaben-/Suchlauf Taste (CHARACTER/SEARCH).

Der Receiver sucht nun unter den gespeicherten RDS-Sendern nach einem Sender mit dem gewünschten Programmtyp. Sobald ein solcher Sender gefunden ist, blinkt der Programmtyp im Display. Drücken Sie dann innerhalb von 5 Sekunden die CHARACTER/SEARCH-Taste, um die Suchfunktion abzuschalten. Wird diese Taste nicht gedrückt, führt der Receiver den Suchvorgang fort.

Kann der Receiver auf keinem der 30 Senderspeicherplätze (auf denen die PI-Codes der Sender gespeichert sind) einen Sender mit dem gewünschten Programmtyp finden, schaltet er in den ursprünglichen Betriebszustand zurück.

HINWEIS:

- Mit Hilfe dieser Funktion wird nach den im 30-Kanal-Speicher abgelegten RDS-Sendern gesucht. Daher erscheint auf dem Display "NO PTY", wenn zum Zeitpunkt der Aktivierung dieser Funktion keine Sender gespeichert sind.
- Wenn zwar Sender den angeforderten Programmtyp ausstrahlen, die Suche jedoch nicht von Ihnen gestoppt wurde, sucht der Receiver alle Senderspeicherplätze (auf denen die PI-Codes der Sender gespeichert sind) ab. Danach erscheint FINISH im Display und der Receiver schaltet in den ursprünglichen Zustand zurück.

RICERCA DI UN PROGRAMMA DESIDERATA SECONDO IL TIPO DEL PROGRAMMA (Ricerca del Tipo di Programma)

Potete ricercare una trasmissione FM secondo il tipo del programma desiderata (PTY).

1. Collocate l'interruttore di alimentazione (POWER) nella posizione (ON) e premete il tasto di sintonizzazione (TUNER).
2. Selezionate FM utilizzando il tasto di selezione FM/AM.
3. Premere i tasti DISPLAY MODE del telecomando in modo da attivare il modo PTY.

L'indicazione "PTY" lampeggerà sul display, dopodiché sarà visualizzato il tipo del programma sul display.

4. Premete il tasto di caratteri/ricerca (CHARACTER/SEARCH).

L'indicazione "SEARCH" si illuminerà sul display.

5. Selezionate il tipo del programma desiderato usando la tasto di sintonizzazione (TUNING) +/-.
6. Premete il tasto di caratteri/ricerca (CHARACTER/SEARCH) alla visualizzazione del tipo del programma desiderata.

Sceglie a caso una stazione RDS memorizzata. Se i dati PTY desiderati vengono trovati, l'indicazione relativa lampeggia sul display. Premendo il tasto CHARACTER/SEARCH entro 5 secondi la funzione ha termine. Se il tasto non viene premuto la ricerca invece continua.

Se i dati PTY desiderati non sono presenti dopo la ricerca di tutti i codici PI preselezionati nella memoria del 30° canale, l'unità torna al suo stato originario.

NOTA:

- Questa funzione serve per sintonizzare le stazioni RDS preselezionate nella memoria a 30 canali. Perciò, se questa funzione viene attivata prima di aver preselezionato le stazioni, l'indicazione "NO PTY" appare sul display.
- Nel caso in cui i dati PTY siano stati trovati ma non sia stato possibile fermarsi presso la corrispondente stazione, tutti i codici PI vengono ricercati, l'indicazione FINISH viene visualizzata e l'unità torna al suo stato originario.



EON (Enhanced Other Network information)

EON (Enhanced Other Network information)

This feature can be used to update the information stored in a tuner about program services other than the one received. Traffic-program and announcement identifications as well as Program-type can be transmitted for each other service.

If you specify traffic information (TA) or news program (PTY) beforehand, the frequency will change automatically when the specified broadcast begins. This function cannot be used in areas where EON information is not transmitted or when broadcast stations do not transmit PTY data.

Each press of the EON button causes switching in the following sequence.

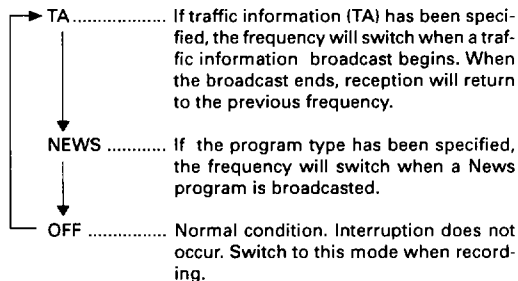

NOTES:

- Once you start interrupt waiting, it is temporarily canceled if you switch to AM reception, but starts once more when you return to FM reception, even if you call up a different station. To cancel interrupt waiting, press the EON button, or the POWER button.
- When you receive the station you were waiting for an interrupt from (when the EON indicator flashes on the display) the MEMORY button, DIRECT button, DIRECT ACCESS tuning button, and CHARACTER/SEARCH button cannot be used.

EON (Enhanced Other Network information)

EON (Enhanced Other Network information)

Cette fonction peut être employée pour la mise à jour des informations que contient le récepteur et qui concernent les services offerts par une station autre que celle que vous écoutez. En effet, une autre station peut fort bien diffuser des bulletins d'informations routières et des codes de type d'émission.

Si, tout d'abord, vous réglez le récepteur pour la réception des informations routières (TA) ou des informations générales, la fréquence du récepteur sera automatiquement modifiée au moment où une émission de ce type est diffusée de telle sorte que vous puissiez écouter cette émission. Bien entendu, cette fonction ne peut pas être utilisée si les stations d'une région ne diffusent pas d'informations EON. Par ailleurs, être en attente d'un bulletin d'informations n'est pas possible pour les stations qui ne transmettent pas de code PTY.

Chaque pression sur la touche EON, provoque une modification du mode de fonctionnement comme suit.

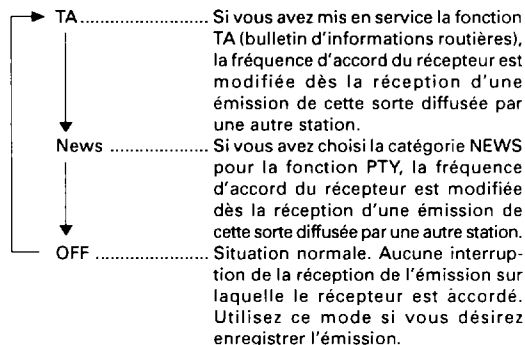

REMARQUES:

- Si, le récepteur étant en attente de la diffusion d'un bulletin, vous choisissez la gamme AM, cette attente est abandonnée; toutefois, l'attente reprend dès que vous sélectionnez à nouveau la gamme FM, même si vous accordez le récepteur sur la fréquence d'une autre station. Pour abandonner définitivement l'attente de la diffusion d'un bulletin, appuyez sur la touche EON ou sur la touche POWER.
- Pendant la réception de l'émission diffusée par la station provoquant l'interruption (le témoin EON clignote), les touches MEMORY, DIRECT, DIRECT ACCESS et CHARACTER/SEARCH sont sans effet.

EON (Enhanced Other Network-Informationen)**EON (Enhanced Other Network-Informationen)**

Mit Hilfe dieses Ausstattungsmerkmals können Sie die im Speicher abgelegten Informationen bezüglich von Programmdiensten, die auf anderen als dem empfangenen Sender angeboten werden, ergänzen. Für jeden Service können Verkehrsprogramm- und Verkehrsdurchsage-Identifikationen sowie Programmtypen übermittelt werden.

Wenn Sie im Voraus festlegen, ob Sie Verkehrsinformationen (TA) oder Nachrichten (NEWS) (PTY) empfangen möchten, ändert sich die Frequenz automatisch, sobald Verkehrsdurchsagen bzw. Nachrichten gesendet werden.

Diese Funktion kann nicht in Gebieten angewendet werden, in denen keine EON-Informationen übermittelt werden. Auch das Abfragen von Nachrichten ist bei Sendern, die keine PTY-Daten übermitteln, nicht möglich.

Bei jedem Druck der EON-Taste ändert sich die Funktion in nachfolgend aufgeführter Reihenfolge.

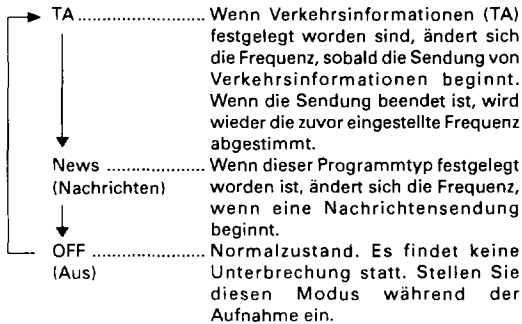
**HINWEISE:**

- Wenn der Modus "Warten auf eine Unterbrechung" einmal aktiviert ist, wird dieser Modus zeitweilig entaktiviert, wenn Sie auf MW-Empfang umschalten. Der Modus wird jedoch erneut aktiviert, wenn Sie zurück auf UKW-Empfang schalten; dies geschieht selbst dann, wenn Sie einen anderen Sender abstimmen. Drücken Sie die EON-Taste oder den Netzschalter (POWER), um den Modus "Warten auf eine Unterbrechung" aufzuheben.
- Während der Receiver auf das angeforderte Programm umgeschaltet hat (d.h. während die EON-Anzeige im Display blinkt), arbeiten die Tasten MEMORY, DIRECT, DIRECT ACCESS und CHARACTER/SEARCH nicht.

EON (Enhanced Other Network information)**EON (Enhanced Other Network information)**

Questa funzione può essere usata per aggiornare informazioni memorizzate nel sintonizzatore riguardante servizi di un programma differente da quello ricevuto. Si può trasmettere le identificazioni di programmi sul traffico ed anche del tipo del programma per ciascun altro servizio.

Nel caso in cui specificate le informazioni sul traffico (TA) o il programma di notizie in anticipo, la frequenza cambierà automaticamente quando inizia la trasmissione specificata. Questa funzione non può essere usata nelle zone dove le informazioni EON non sono trasmesse. Inoltre, la richiesta notizie non funzionerà se le stazioni emittenti non trasmettono dati PTY. Ad ogni pressione del tasto EON, la funzione cambierà come segue.

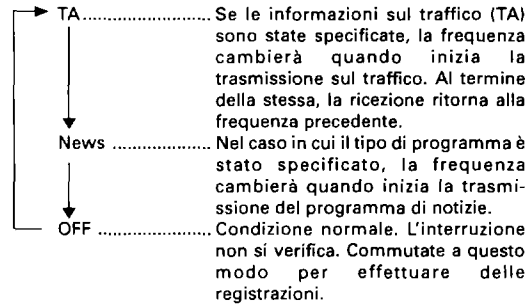
**NOTE:**

- Dopo aver iniziato l'attesa di interruzione, la funzione viene annullata temporaneamente se si cambia alla ricezione AM, ma riprende appena si ritorna alla ricezione FM, anche se chiamate un'altra stazione. Per annullare l'attesa di interruzione, premete il tasto EON oppure quello POWER.
- Se si ricevono notizie che si attendevano (mentre l'indicatore EON lampeggia sul display), il tasto MEMORY, quello DIRECT, la manopola DIRECT ACCESS ed il tasto CHARACTER/SEARCH non possono venire usati.

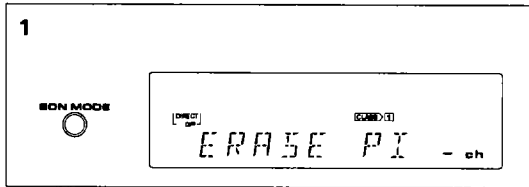

PI code registration and deletion

To use the EON function, receivable RDS stations must be programmed in the tuner.

When the PI code is registered by operating the memory normally and the same program (PI code) is preset using a different frequency, this function will be effective for only the stations received later regardless of the reception state.

When presetting new frequencies due to relocation to another area, etc., there is a need to delete the registered PI codes. Perform the following procedure.

1. Press the EON MODE button for two seconds or more.

"ERASE PI" will be displayed.

2. Within 2 seconds, press the MEMORY button.

EON TA and News Operation

During FM broadcast reception, press the EON MODE button so that "EON TA" is displayed and the EON mode indicator lights up.

When the EON MODE button is pressed another time, "EON NEWS" is displayed and the EON MODE indicator lights up.

When traffic information (TA) is received, the frequency will change automatically and the EON indicator will flash.

When the traffic information has ended, the input function returns to the original function, that is, to the tuner reception if it has been TUNER or to another function if it has been other than TUNER. During this process, the EON indicator keeps on lighting continuously to wait for another interrupt.

Display will return to what it was before input (waiting for interrupt).

The same operations are performed when a NEWS program is requested.

NOTES:

- If reception does not occur, "FALSE" will be displayed and then it will wait for an interrupt.
- To cancel, press the EON MODE button.
- Simultaneous request waiting for traffic information (TA) and News programs not possible.

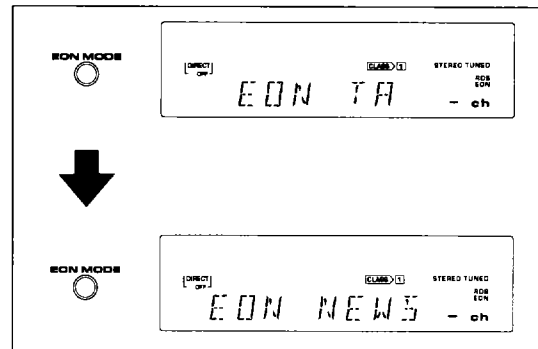

Enregistrement ou effacement d'un code PI

Pour utiliser la fonction EON, les fréquences des stations RDS doivent être mises en mémoire. Si le code PI est mis en mémoire normalement et si le même type d'émission (code PI) est présélectionné pour une autre fréquence, cette fonction n'est opérante que pour les seules stations reçues ultérieurement et cela quel que soit le mode de réception.

Lors de la mise en mémoire de nouvelles fréquences en raison, par exemple, de l'utilisation du récepteur dans une autre région, les codes PI enregistrés doivent être effacés.

Pour cela, procédez comme suit.

1. Appuyez sur la touche EON MODE pendant au moins deux secondes.

L'indication "ERASE PI" s'affiche.

2. Appuyez sur la touche MEMORY (vous disposez de deux secondes).

Réception des bulletins d'informations routières et générales grâce à la fonction EON

Pendant la réception d'une émission FM, appuyez sur la touche EON MODE de manière que l'indication "EON TA" s'affiche et que le témoin EON MODE s'éclaire.

Si vous appuyez une nouvelle fois sur la touche EON MODE, l'indication "EON NEWS" s'affiche et le témoin EON MODE s'éclaire.

Lorsqu'un bulletin d'informations routières est reçu (fonction TA), la fréquence du récepteur est automatiquement modifiée et le témoin EON clignote.

Lorsque la diffusion du bulletin d'informations routières est terminée, la source précédemment utilisée est à nouveau choisie; cette source peut être TUNER mais ce peut être toute source autre que TUNER. Pendant ce temps, le témoin EON demeure éclairé dans l'attente de toute autre interruption.

Les indications affichées sont les mêmes que les précédentes (attente de la diffusion d'un bulletin).

Les mêmes opérations sont effectuées lorsque vous avez choisi de placer le récepteur en attente d'un bulletin d'informations générales (NEWS).

REMARQUES:

- Si la réception est impossible, l'indication "FALSE" s'affiche et le récepteur demeure en attente de la diffusion d'un bulletin.
- Pour abandonner ce mode de fonctionnement, appuyez sur la touche EON MODE.
- L'utilisation des données EON, la mise en attente d'un bulletin d'informations routières (fonction TA) et la mise en attente d'un bulletin d'informations générales (NEWS) ne sont pas possible simultanément.

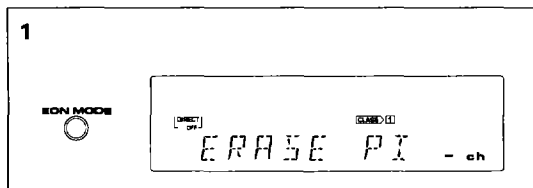

Registrieren und Löschen des PI-Codes

Um die EON-Funktion anwenden zu können, müssen im Tuner empfangbare RDS-Sender programmiert werden.

Wenn der PI-Code durch normalen Speicherbetrieb registriert wird und dasselbe Programm (PI-Code) unter Anwendung einer anderen Frequenz gespeichert wird, kann diese Funktion nur für Sender angewendet werden, die - unabhängig vom Empfangszustand - später empfangen werden.

Wenn Sie aufgrund einer Anpassung an ein anderes Sendegerät o.ä. neue Frequenzen einspeichern, ist es erforderlich, die registrierten PI-Codes zu löschen. Verfahren Sie wie nachfolgend aufgeführt.

1. Drücken Sie die EON-Modus-Taste (EON MODE) für mindestens 2 Sekunden.

"ERASE PI" wird auf dem Display angezeigt.

2. Drücken Sie innerhalb von 2 Sekunden die Speichertaste (MEMORY).

EON Verkehrsdurchsagen- und Nachrichten-Betrieb
Drücken Sie während des UKW-Empfangs die EON-Modus-Taste (EON MODE), so daß "EON TA" angezeigt wird und die EON-Modus-Anzeige (EON MODE) aufleuchtet.

Wenn die EON-Modus-Taste (EON MODE) zu einem anderen Zeitpunkt gedrückt wird, erscheint auf dem Display "EON NEWS" und die EON-Modus-Anzeige (EON MODE) leuchtet auf.

Wenn Verkehrsinformationen (TA) empfangen werden, ändert sich die Frequenz automatisch und die EON-Anzeige blinkt.

Am Ende des Verkehrsfunkprogramms schaltet das Gerät in den ursprünglichen Zustand (auf Tunerbetrieb, wenn zuvor auf TUNER geschaltet war, oder auf die betreffende andere Signalquelle, wenn nicht auf TUNER geschaltet war) zurück. Die EON-Anzeige leuchtet weiterhin; das Gerät befindet sich in Bereitschaft für einen erneuten Umschaltvorgang.

Auf dem Display erscheint wieder dieselbe Anzeige wie vor der Eingabe (warten auf eine Unterbrechung).

Dieselben Betriebe werden ausgeführt, wenn ein Nachrichtenprogramm empfangen werden soll.

HINWEISE:

- Es findet kein Empfang statt. "FALSE" wird auf dem Display angezeigt und das Gerät wartet auf eine Unterbrechung.
- Drücken Sie zum Entaktivieren dieser Funktion die EON MODE-Taste.
- Die Anwendung von EON-Daten und das gleichzeitige Warten auf eine Verkehrsdurchsage (TA) oder Nachrichtensendung ist nicht möglich.

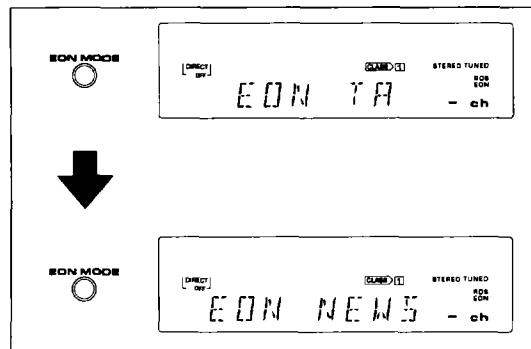

Registrazione e cancellazione del codice PI

Per usare la funzione EON, le stazioni RDS ricevibili devono essere programmate nel sintonizzatore.

Quando il codice PI viene memorizzato in modo normale e lo stesso programma (codice PI) viene preselezionato usando un'altra frequenza, questa funzione funzionerà solo per le stazioni ricevute successivamente, indipendentemente dallo stato di ricezione.

Quando preselezionate nuove frequenze dopo esservi spostati in un'altra area, ecc., sarà necessario cancellare i codici PI memorizzati.

Effettuare la seguente procedura.

1. Premete il tasto EON MODE mantenendolo per due o più secondi.

L'indicazione "ERASE PI" apparirà sul display.

2. Premete il tasto MEMORY entro 2 secondi.

Funzioni EON TA e ricezione notizie

Premete il tasto EON MODE durante la ricezione della trasmissione FM in modo tale che l'indicazione "EON TA" appaia sul display e l'indicatore del modo EON si illumini.

Alla seconda pressione del tasto EON MODE, l'indicazione "Eon NEWS" appare sul display e l'indicatore EON MODE si illumina.

Alla ricezione di informazioni sul traffico (TA), la frequenza cambia automaticamente e l'indicatore EON lampeggia.

Se le informazioni sul traffico sono terminate, il selettore di ingresso torna alla sua condizione originaria, vale a dire all'ingresso attivo prima dell'interruzione da parte dell'annuncio di informazioni sul traffico. Durante questo processo, l'indicatore EON rimane acceso in attesa di un'altra interruzione.

Il display ritorna alla visualizzazione precedente, (attesa interruzione).

Le stesse operazioni sono effettuate alla richiesta di un programma di notizie (NEWS).

NOTE:

- Se la ricezione non si dovesse verificare, l'indicazione "FALSE" apparirà sul display e l'unità attenderà un'interruzione.
- Per annullare questo modo, premete il tasto EON.
- Quando usate i dati EON MODE, non sarà possibile ottenere l'attesa di informazioni sul traffico (TA) e di programmi di notizie.

RDS (Radio Data System) BROADCAST RECEPTION

STATION CALL button "memo"

It is recommended that you make a note of the preset stations.

CLASS 1	S.C button	1	2	3	4	5
	Station Name					
	Frequency					
	S.C button	6	7	8	9	10
	Station Name					
CLASS 2	S.C button	1	2	3	4	5
	Station Name					
	Frequency					
	S.C button	6	7	8	9	10
	Station Name					
CLASS 3	S.C button	1	2	3	4	5
	Station Name					
	Frequency					
	S.C button	6	7	8	9	10
	Station Name					
	Frequency					

Character display used for station name input:

Character	!	"	%	&	'	()	*	+	,	-	.	/	0	1	2	3	
Display indications	!	"	%	&	'	()	*	+	,	-	.	/	0	1	2	3	
Character	4	5	6	7	8	9	:	=	?	@	A	B	C	D	E	F	
Display indications	4	5	6	7	8	9	:	=	?	@	A	B	C	D	E	F	
Character	G	H	I	J	K	L	M	N	O	P	Q	R	S	T	U	V	W
Display indications	G	H	I	J	K	L	M	N	O	P	Q	R	S	T	U	V	W
Character	X	Y	Z	[\]	_										
Display indications	X	Y	Z	[\]	_										

NOTE:

This unit converts lower case characters transmitted by broadcast stations to upper case characters.

RECEPTION D'EMISSIONS RDS(Système de données radiophonique)

"Mémo" des touches de rappel des stations (STATION CALL)

Nous vous recommandons de noter les stations pré réglées.

CLASS 1	Touche STATION CALL	1	2	3	4	5
	Nom de station					
	Fréquences					
	Touche STATION CALL	6	7	8	9	10
	Nom de station					
	Fréquences					
CLASS 2	Touche STATION CALL	1	2	3	4	5
	Nom de station					
	Fréquences					
	Touche STATION CALL	6	7	8	9	10
	Nom de station					
	Fréquences					
CLASS 3	Touche STATION CALL	1	2	3	4	5
	Nom de station					
	Fréquences					
	Touche STATION CALL	6	7	8	9	10
	Nom de station					
	Fréquences					

Caractères pouvant être employés pour frapper le nom d'une station:

Caractère	!	"	%	&	'	()	*	+	,	-	.	/	0	1	2	3
Affichage correspondant	!	"	%	&	'	()	*	+	,	-	.	/	0	1	2	3
Caractère	4	5	6	7	8	9	:	=	?	@		A	B	C	D	E	F
Affichage correspondant	4	5	6	7	8	9	:	=	?	@		A	B	C	D	E	F
Caractère	G	H	I	J	K	L	M	N	O	P	Q	R	S	T	U	V	W
Affichage correspondant	G	H	I	J	K	L	M	N	O	P	Q	R	S	T	U	V	W
Caractère	X	Y	Z	[\]	_										
Affichage correspondant	X	Y	Z	[\]	_										

REMARQUE:

Cet appareil convertit les caractères en minuscules transmis par les stations d'émission en caractères en majuscules.

RDS-SENDEREMPfang (Radio-Datensystem)

Kurzliste der STATION CALL-Tasten

Wir empfehlen, daß Sie sich die gespeicherten Sender notieren.

CLASS 1	STATION CALL-Taste	1	2	3	4	5
	Senderbezeichnung					
	Frequenz					
	STATION CALL-Taste	6	7	8	9	10
	Senderbezeichnung					
CLASS 2	STATION CALL-Taste	1	2	3	4	5
	Senderbezeichnung					
	Frequenz					
	STATION CALL-Taste	6	7	8	9	10
	Senderbezeichnung					
CLASS 3	STATION CALL-Taste	1	2	3	4	5
	Senderbezeichnung					
	Frequenz					
	STATION CALL-Taste	6	7	8	9	10
	Senderbezeichnung					
	Frequenz					

Zeichensatz für den Sendernamen:

Zeichen	!	"	%	&	'	()	*	+	,	-	.	/	0	1	2	3
Anzeigedarstellung	!	"	%	&	'	()	*	+	,	-	.	/	0	1	2	3
Zeichen	4	5	6	7	8	9	:	=	?	@		A	B	C	D	E	F
Anzeigedarstellung	4	5	6	7	8	9	:	=	?	@		A	B	C	D	E	F
Zeichen	G	H	I	J	K	L	M	N	O	P	Q	R	S	T	U	V	W
Anzeigedarstellung	G	H	I	J	K	L	M	N	O	P	Q	R	S	T	U	V	W
Zeichen	X	Y	Z	[\]	_										
Anzeigedarstellung	X	Y	Z	[\]	_										

HINWEIS:

Dieses Gerät wandelt die von senderstation übertragenen Kleinbuchstaben in Großbuchstaben um.

Promemoria riguardante il tasto di richiamo delle stazioni (STATION CALL)

Vi raccomandiamo di prendere nota delle stazioni di preselezione.

CLASS 1	Tasti STATION CALL	1	2	3	4	5
	Nome stazione					
	Frequenza					
	Tasti STATION CALL	6	7	8	9	10
	Nome stazione					
	Frequenza					
CLASS 2	Tasti STATION CALL	1	2	3	4	5
	Nome stazione					
	Frequenza					
	Tasti STATION CALL	6	7	8	9	10
	Nome stazione					
	Frequenza					
CLASS 3	Tasti STATION CALL	1	2	3	4	5
	Nome stazione					
	Frequenza					
	Tasti STATION CALL	6	7	8	9	10
	Nome stazione					
	Frequenza					

Caratteri utilizzati per la visualizzazione di nomi di stazioni:

Carattere	!	"	%	&	'	()	*	+	,	-	.	/	0	1	2	3
Indicazione del display	!	"	%	&	'	()	*	+	,	-	.	/	0	1	2	3
Carattere	4	5	6	7	8	9	:	=	?	@		A	B	C	D	E	F
Indicazione del display	4	5	6	7	8	9	:	=	?	@		A	B	C	D	E	F
Carattere	G	H	I	J	K	L	M	N	O	P	Q	R	S	T	U	V	W
Indicazione del display	G	H	I	J	K	L	M	N	O	P	Q	R	S	T	U	V	W
Carattere	X	Y	Z	[\]	_										
Indicazione del display	X	Y	Z	[\]	_										

NOTA:

Quest'unità converte i caratteri in minuscola trasmessi dalle stazioni emittenti a dei caratteri in maiuscola.

TO LISTEN TO OTHER MUSIC SOURCES

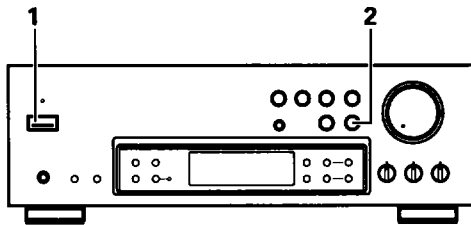

1. Press the POWER switch to the ON position. Also turn on the power to the stereo components you wish to use.
2. Use the function buttons and TAPE 2 MONITOR button as appropriate to select the desired program source.
3. Operate the appropriate stereo component to play back the program source.

ECOUTE D'AUTRES SOURCES DE MUSIQUE

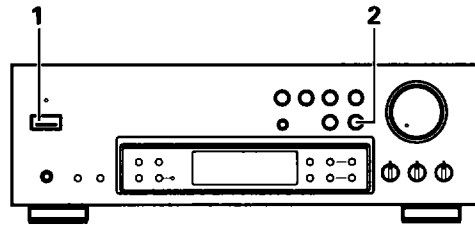

1. Appuyer sur l'interrupteur d'alimentation (POWER) pour l'activer. Mettre sous tension les éléments stéréo à utiliser.
2. Utiliser les touches fonction et la touche TAPE 2 MONITOR comme approprié pour sélectionner la source de programme désirée.
3. Faire fonctionner l'élément stéréo approprié pour reproduire la source.

WIEDERGABE ANDERER PROGRAMMQUELLEN

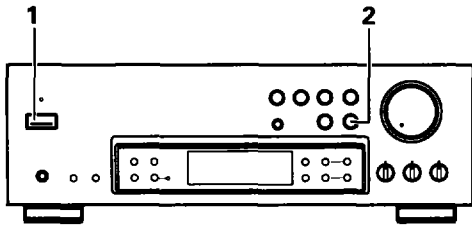

1. Den Netzschalter (POWER) auf ON stellen. Ebenfalls die angeschlossenen Stereokomponenten einschalten.
2. Die Funktionstasten und die Band-Mithörtaste (TAPE 2 MONITOR) in der vorgegebenen Konfiguration benutzen, um die gewünschte Programmquelle anzuwählen.
3. Die geeignete Stereokomponente benutzen, um die Programmquelle wiederzugeben.

ASCOLTO DI ALTRE SORGENTI MUSICALI

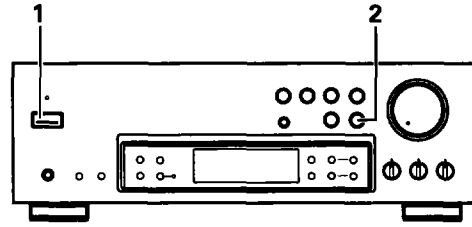

1. Portare l'interruttore POWER su ON. Attivare anche l'alimentazione dei componenti stereo che si desidera utilizzare.
2. Utilizzare i tasti di funzione ed il tasto TARE 2 MONITOR per selezionare la sorgente desiderata.
3. Manovrate il componente stereo appropriato per riprodurre la sorgente del programma.



TAPE RECORDING

ENREGISTREMENT SUR BANDE

20

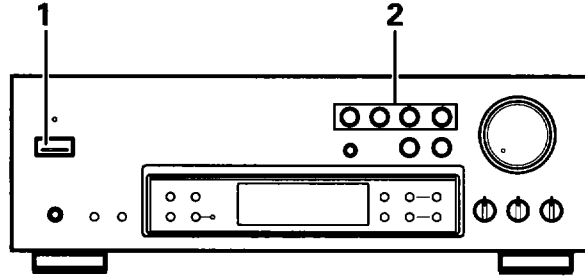

You can record an FM or AM broadcast, or a sound source connected to the LD/DVD, CD, PHONO terminals.

See Fig. 20.

1. Press the **POWER** switch to the **ON** position.
 2. Select the sound source to be recorded.
 3. Operate the cassette deck connected to the **TAPE 1/VCR** or **TAPE 2 MONITOR** terminals.
 4. Turn on (or start) the sound source to be recorded.
- For details of operating the cassette deck, read the operating instructions of the cassette deck.

COPYING TAPES

When two cassette decks are used, the sound played back on the deck connected to the **TAPE 1/VCR** jacks can be recorded on the deck connected to the **TAPE 2 MONITOR** jacks.

- To make a tape copy with contents identical to the original tape.
- To edit a recording of an FM broadcast in order to cut out unwanted commercials, recording only the desired material onto another tape.

[When using two cassette decks]

See Fig. 21.

- ① **TAPE 1/VCR**
- ② **PLAYBACK**
- ③ **RECORDING**
- ④ **TAPE 2**

1. Load the playback tape (i.e. the prerecorded tape) in the deck connected to the **TAPE 1/VCR** jacks, and the tape to be recorded in the other deck connected to the **TAPE 2 MONITOR** jacks.

2. Press the **TAPE 1/VCR** button.

3. Operate the cassette decks to begin copying.

Set the cassette deck with the non-recorded tape to the recording mode and set the cassette deck with the original tape to the playback mode.

Vous pouvez enregistrer une émission FM ou AM, ou une source sonore connectée aux bornes LD/DVD, CD, PHONO.

Voir Fig. 20

1. Appuyer sur l'interrupteur d'alimentation (**POWER**) pour l'activer.
2. Sélectionner la source sonore qui va être enregistrée.
3. Mettre en marche la platine cassette stéréo connectée aux prises **TAPE 1/VCR** ou **TAPE 2 MONITOR**.
4. Mettre sous tension (ou démarrer) la source sonore qui va être enregistrée.

- En ce qui concerne les détails du fonctionnement de la platine cassette stéréo, lire les instructions sur le fonctionnement de la platine cassette stéréo.

COPIE DE CASSETTES

Lors de l'utilisation de deux platines cassettes stéréo, le son de celle connectée aux prises **TAPE 1/VCR** peut être enregistré sur celle connectée aux prises **TAPE 2 MONITOR**.

- Pour faire une copie d'une cassette d'un même contenu que la cassette originale.
- Pour arranger l'enregistrement d'une émission FM dans le but de couper les publicités et n'enregistrer que les parties désirées sur une autre cassette.

[Lors de l'utilisation de deux platines cassettes stéréo]

Voir Fig. 21

- ① **TAPE 1/VCR**
- ② **Reproduction**
- ③ **Enregistrement**
- ④ **TAPE 2**

1. Placer la cassette à reproduire (la cassette préenregistrée) dans la platine cassette stéréo connectée aux prises **TAPE 1/VCR** et la cassette à enregistrer dans l'autre platine cassette stéréo connectée aux prises **TAPE 2 MONITOR**.

2. Appuyer sur la touche **TAPE 1/VCR**.

3. Faire fonctionner les platines cassettes stéréo pour commencer à copier.

Mettre la platine cassette stéréo avec la cassette non enregistrée en mode d'enregistrement et celle avec la cassette originale en mode de reproduction.

AUFNAHME VON CASSETTEN

REGISTRAZIONE DEL NASTRO

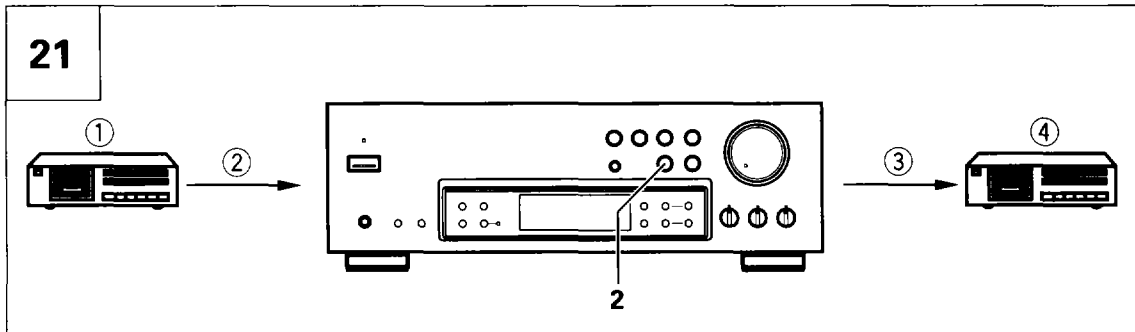

Sie können einen UKW- oder MW-Sender, eine Tonquelle, die bei den Klemmen LD/DVD, CD oder PHONO angeschlossen ist, aufnehmen. Siehe Abb. 20.

1. Den Netzschalter (POWER) auf ON stellen.
 2. Die Tonquelle, die aufgenommen werden soll, einstellen.
 3. Das Cassettendeck, das bei den Klemmen TAPE 1/VCR oder TAPE 2 MONITOR angeschlossen ist, bedienen.
 4. Die Tonquelle, die aufgenommen werden soll, einschalten (oder starten).
- Für weitere Einzelheiten zur Bedienung des Cassettendecks lesen Sie bitte in der Bedienungsanleitung für das Cassettendeck nach.

CASSETTEN KOPIEREN

Wenn zwei Cassettendecks verwendet werden, kann der Ton vom Cassettendeck, das bei den Buchsen TAPE 1/VCR angeschlossen ist, auf das Cassettendeck, das bei den Buchsen TAPE 2 MONITOR angeschlossen ist, aufgenommen werden.

- Zur Fertigung einer Cassettenkopie, die mit der Originalcassette identisch ist.
- Zum Redigieren einer Aufnahme von einer UKW-Sendung, um unerwünschte Reklame zu entfernen, sodaß nur das gewünschte Material auf eine andere Cassette aufgenommen wird.

[Bei der Verwendung von zwei Cassettendecks]

Siehe Abb. 21.

- ① TAPE 1/VCR
- ② Wiedergabe
- ③ Aufnahme
- ④ TAPE 2

1. Die Wiedergabe-Cassette (z.B. die bespielte Cassette) in das Cassettendeck einlegen, das bei den Buchsen TAPE 1/VCR angeschlossen ist. Die Cassette, auf die aufgenommen werden soll, in das Cassettendeck einlegen, das bei den Buchsen TAPE 2 MONITOR angeschlossen ist.
2. Drücken Sie den **Cassette-1/VCR-Taste (TAPE 1/VCR)**.
3. Die Cassettendecks bedienen, so daß der **Kopiervorgang beginnt**.

Stellen Sie das Cassettendeck mit einer unbespielten Cassette einliegend auf den Aufnahme-Betrieb und das Cassettendeck mit der Originalcassette auf Wiedergabe-Betrieb ein.

Potete registrare una trasmissione FM o AM, oppure una sorgente sonora che è stata collegata ai terminali LD/DVD, CD o PHONO.

Fate riferimento alla figura 20.

1. Portare l'interruttore POWER su ON.
 2. Selezionare la sorgente sonora da registrare.
 3. Attivare la piastra a cassette che è stata collegata ai terminali TAPE 1/VCR o a quelli TAPE 2 MONITOR.
 4. Accendete (o avviate) la sorgente sonora da registrare.
- Per ulteriori dettagli riguardanti il funzionamento della piastra a cassette, leggete il libretto di istruzioni della stessa.

DUPLICAZIONE DEI NASTRI

Quando usate due piastre a cassette, il suono riprodotto nella piastra che è stata collegata alle prese TAPE 1/VCR può essere registrato nella piastra che è stata collegata alle prese TAPE 2 MONITOR.

- Per ottenere una copia del nastro con i contenuti identici al nastro originale.
- Per montare una registrazione di una trasmissione FM per evitare degli spot pubblicitari non desiderati e registrare soltanto il materiale desiderato sul nastro.

[Quando usate due piastre a cassette]

Fate riferimento alla figura 21.

- ① TAPE 1/VCR
- ② Riprodurre
- ③ Enregistrement
- ④ TAPE 2

1. Inserite il nastro da riprodurre (cioè il nastro registrato) nella piastra a cassette che è stata collegata alle prese TAPE 1/VCR e il nastro da registrare nell'altra piastra a cassette che è stata collegata alle prese TAPE 2 MONITOR.
2. Premete l'interruttore della TAPE 1/VCR.
3. Attivate ambedue le piastre a cassette per avviare la duplicazione.

Attivate la duplicazione nelle piastre a cassette. Impostate il modo di registrazione nella piastra a cassetta contenente il nastro non registrato ed impostate il modo di riproduzione nella piastra a cassetta contenente il nastro originale.

TROUBLESHOOTING

Incorrect operations are often mistaken for trouble and malfunctions. If you think that there is something wrong with this component, check the points below. Sometimes the trouble may lie in another component. Investigate the other components and electrical appliances being used.

If the trouble cannot be rectified even after exercising the checks listed below, ask your nearest PIONEER authorized service center or your dealer to carry out repair work.

Symptom	Cause	Remedy
Power does not come on even when the POWER switch is pressed.	<ul style="list-style-type: none"> Power cord is disconnected. The rear panel MAIN POWER switch is set to OFF. 	<ul style="list-style-type: none"> Connect cord securely. Set the switch to ON.
Control was not possible regardless of what operation switch was pressed.	<ul style="list-style-type: none"> Static electricity affected the unit when the air was dry, such as in winter. 	<ul style="list-style-type: none"> Unplug the power cord of the unit from the AC wall outlet, then plug it in again. If static electricity is pronounced, it is recommended that you operate the unit using the remote control unit.
No sound is produced, even when the Function switch is selected.	<ul style="list-style-type: none"> VOLUME control is set to MIN. Speaker connecting wires are disconnected from the speaker terminals. One or both of the input cords are disconnected. TAPE 2 MONITOR button is in the ON position. SPEAKERS A and B buttons are OFF. 	<ul style="list-style-type: none"> Turn the VOLUME control toward the right. Connect the wires to the terminals securely. Connect the input cords securely. Press the button to the OFF position. Switch the SPEAKERS A and B buttons ON.
Sound is produced from one speaker only.	<ul style="list-style-type: none"> BALANCE control is set too far to one side or the other. One of the speaker connecting wires or input cords is disconnected. 	<ul style="list-style-type: none"> Set BALANCE control to the center position. Connect the wires and cords securely.
Noise is produced during reception of AM broadcasts when the power switch of other components is turned ON or OFF.	<ul style="list-style-type: none"> AM loop antenna picks up electrical noise created by the switch contacts. 	<ul style="list-style-type: none"> Place the AM loop antenna as far away as possible from this and other components.
High noise level.	<ul style="list-style-type: none"> Station has not been tuned in to correct frequency. Antenna has not been connected or has become disconnected. <p>FM reception</p> <ul style="list-style-type: none"> Accessory FM antenna remains bundled up or it is not pointing in the right direction. Weak broadcasting station signals. <p>AM reception</p> <ul style="list-style-type: none"> AM antenna not pointing in the right direction. Weak broadcasting station signals. Noise is being picked up from other equipment (especially electrical appliances with motors, and fluorescent lights). 	<ul style="list-style-type: none"> Tune the station correctly Connect the antenna securely. Stretch the antenna taut and point the direction which provides optimum reception. Replace the accessory FM antenna with an outdoor FM antenna. Change AM antenna's direction and find a position where reception is improved. Erect an outdoor AM antenna or connect a ground wire. Stop using appliances generating noise or remove them from the vicinity of the stereo equipment.
No auto stop.	<ul style="list-style-type: none"> Input signals are not strong enough. 	<ul style="list-style-type: none"> If an accessory antenna is being used, change it over to an outdoor antenna. Perform manual tuning.
Remote control does not work.	<ul style="list-style-type: none"> Batteries are dead or no batteries in remote control unit. Poor angle or too great a distance from the remote sensor window. There is an obstacle between you and the remote sensor window. A fluorescent light is shining on the remote sensor window. 	<ul style="list-style-type: none"> Insert new batteries. Use within 7 meters and within a 30 degree angle of the remote sensor window. Change your position or move the obstacle. Turn off the light.

Abnormal functioning of this unit may be caused by static electricity, or other external interference. To restore normal operation, turn the power off and then on again, or unplug the AC power cord and then plug it in again.

DEPISTAGE DES PANNES

Des erreurs de manipulation sont souvent prises pour une défaillance ou un mauvais fonctionnement. En présence d'une difficulté apparente, prière de passer en revue les points suivants. Comme la difficulté peut également provenir d'un autre composant, on examinera ceux-ci ainsi que les autres appareils électriques utilisés en même temps.

Si l'on ne parvient pas à porter remède à la difficulté, prière de s'adresser au centre de service ou au concessionnaire PIONEER le plus proche.

Symptôme	Cause	Remède
L'appareil ne se met pas sous tension lorsque l'interrupteur POWER est enfoncé.	<ul style="list-style-type: none"> ● Cordon secteur débranché. ● L'interrupteur MAIN POWER qui se trouve sur le panneau arrière est placé sur la position OFF. 	<ul style="list-style-type: none"> ● Brancher fermement le cordon. ● Placez cet interrupteur sur la position ON.
La commande n'est pas possible, quelle que soit la touche de fonction enfoncée.	<ul style="list-style-type: none"> ● De l'électricité statique affecte l'appareil lorsque l'air est sec, comme en hiver. 	<ul style="list-style-type: none"> ● Débrancher le cordon secteur de l'appareil de la prise de courant, puis le rebrancher. ● Si l'électricité statique est prononcée, il est recommandé d'utiliser la télécommande.
Pas de son même après sélection d'une touche d'entrée.	<ul style="list-style-type: none"> ● Le VOLUME est à MIN. ● Les câbles de raccordement des enceintes sont sortis des bornes d'enceintes. ● Un ou les deux cordons d'entrée sont déconnectés. ● La touche TAPE 2 MONITOR est sur la position ON. ● Les touches SPEAKERS A et SPEAKERS B sont désactivées. 	<ul style="list-style-type: none"> ● Tourner la commande VOLUME vers la droite. ● Connecter fermement les câbles aux bornes. ● Connecter fermement les cordons d'entrée. ● Appuyer sur la touche pour la régler en position OFF. ● Activer les touches SPEAKERS A et SPEAKERS B.
Le son ne sort que d'une enceinte.	<ul style="list-style-type: none"> ● La commande BALANCE est trop réglée d'un côté ou de l'autre. ● Les câbles ou les cordons d'entrée d'une des enceintes sont déconnectés. 	<ul style="list-style-type: none"> ● Régler la commande BALANCE au milieu. ● Connecter fermement les câbles et les cordons.
Il y a du bruit pendant la réception AM quand l'interrupteur principal d'un autre élément est actionné.	<ul style="list-style-type: none"> ● L'antenne à boucle AM capte le bruit créé par les contacts de l'interrupteur. 	<ul style="list-style-type: none"> ● Placer l'antenne à boucle AM le plus loin possible de cet autre élément.
Niveau élevé de bruit.	<ul style="list-style-type: none"> ● La station n'a pas été syntonisée à la fréquence appropriée. ● L'antenne n'a pas été connectée ou est déconnectée. <p>Réception FM</p> <ul style="list-style-type: none"> ● L'antenne FM filaire n'a pas été déployée, ou bien elle n'est pas convenablement orientée. ● Signaux de station d'émission faibles. <p>Réception AM</p> <ul style="list-style-type: none"> ● L'antenne AM n'est pas dirigée dans la bonne direction. ● Signaux de station d'émission faibles. <ul style="list-style-type: none"> ● Bruit capté provenant d'autres éléments (en particulier, les appareils électriques utilisant un moteur ou les lampes fluorescentes). 	<ul style="list-style-type: none"> ● Syntoniser correctement la station. ● Connecter fermement l'antenne. ● Déployée l'antenne FM et orientez-la de manière que la réception soit aussi bonne que possible. ● Remplacer l'antenne en T par une antenne FM extérieure. ● Changer la direction de l'antenne AM et trouver la position donnant une réception améliorée. ● Monter une antenne AM extérieure ou connecter un fil de terre. ● Arrêter d'utiliser des appareils produisant du bruit ou les de l'élément stéréo.
Pas d'arrêt automatique	<ul style="list-style-type: none"> ● Les signaux d'entrée ne sont pas assez forts. 	<ul style="list-style-type: none"> ● Si une antenne en T est utilisée, passer à une antenne extérieure. ● Effectuer une syntonisation manuelle.
La télécommande ne fonctionne pas.	<ul style="list-style-type: none"> ● Les piles sont épuisées ou il n'y a pas de piles dans l'unité de télécommande. ● Angle incorrect ou trop grande distance depuis la fenêtre du capteur de télécommande. ● Il y a un obstacle entre l'unité de télécommande et la fenêtre du capteur. ● Un éclairage fluorescent frappe la fenêtre du capteur de télécommande. 	<ul style="list-style-type: none"> ● Insérer des piles neuves. ● Utiliser la télécommande à moins de sept mètres et dans un angle de 30 degrés par rapport à la fenêtre du capteur de télécommande. ● Changer de position ou enlever l'obstacle. ● Déplacer l'éclairage fluorescent afin qu'il ne frappe pas directement la fenêtre du capteur de télécommande sur le panneau avant.

Un fonctionnement anormal de cet appareil peut être dû à l'éclairage, l'électricité statique, ou toute autre interférence externe. Pour que l'appareil fonctionne à nouveau normalement, l'éteindre et le rallumer, ou débrancher le cordon d'alimentation CA et le rebrancher.

FEHLERSUCHE

Fehlerhaftes Betreiben wird oft mit Störungen oder Fehlfunktionen verwechselt. Wenn Sie den Eindruck haben, daß mit dieser Komponente etwas nicht in Ordnung ist, überprüfen Sie die unten aufgeführten Punkte. Manchmal mag die Störung auch in einer anderen Komponente zu suchen sein.

Untersuchen Sie also auch die anderen Komponenten und elektrischen Vorrichtungen, die Sie zur Anwendung gebracht haben. Sollte sich eine Störung selbst nach ausführlichem Überprüfen der unten aufgeführten Liste nicht beseitigen lassen, wenden Sie sich an ein PIONEER-Service-Center oder Ihren Händler.

Symptom	Ursache	Abhilfe
Selbst bei Betätigen des Netzschalters (POWER) geschieht kein Netzanschluß.	<ul style="list-style-type: none"> Das Netzkabel ist nicht angeschlossen. Der Hauptnetz-Schalter (MAIN POWER) ist Ausgeschaltet (OFF). 	<ul style="list-style-type: none"> Das Kabel sicher anschließen. Stellen Sie den Schalter auf Ein (ON).
Die Bedienung des Gerätes war mit keiner der Betriebsschalter möglich.	<ul style="list-style-type: none"> Statische Elektrizität kann bei sehr trockener Luft, z. B. im Winter, auf das Gerät einwirken. 	<ul style="list-style-type: none"> Das Netzkabel des Gerätes von der Wechselstrom-Wandsteckdose abtrennen, und es dann erneut anschließen. Falls die statische Elektrizität sehr stark ist, ist die Verwendung des Fernbedienungsgerätes zu empfehlen.
Keine Tonwiedergabe, auch wenn der Funktions-Schalter eingestellt ist.	<ul style="list-style-type: none"> Der Lautstärkeregler (VOLUME) ist auf MIN eingestellt. Die Anschlußdrähte für die Lautsprecher sind nicht bei den Lautsprechern angeschlossen. Einer oder beide Anschlußkabel sind abgetrennt. Der Cassette 2 Monitor-Taste (TAPE 2 MONITOR) ist eingeschaltet (ON). Die Tasten SPEAKERS A und B sind auf OFF eingestellt. 	<ul style="list-style-type: none"> Den Lautstärkeregler (VOLUME) nach rechts drehen. Die Drähte sicher bei den Klemmen anschließen. Die Eingangskabel sicher anschließen. Den Schalter abschalten (OFF). Die Tasten SPEAKERS A und B auf ON einstellen.
Die Tonwiedergabe geschieht nur über einen Lautsprecher.	<ul style="list-style-type: none"> Der BALANCE-Regler wurde zu weit nach einer Seite gedreht. Eines der Anschlußdrähte für den Lautsprecher oder eines der Eingangskabel ist abgetrennt. 	<ul style="list-style-type: none"> Den BALANCE-Regler auf die Mittenposition einstellen. Die Drähte und Kabel sicher anschließen.
Wenn der Netzschalter von anderen Komponenten während dem MW-Empfang ein-(ON) oder abgeschaltet (OFF) wird, wird die Wiedergabe gestört.	<ul style="list-style-type: none"> Die elektrische Störung, die durch die Schalterkontakte entsteht, wird von der MW-Rahmenantenne aufgefangen. 	<ul style="list-style-type: none"> Stellen Sie die MW-Rahmenantenne so weit wie möglich von diesem Gerät und anderen Geräten auf.
Starkes Rauschen.	<ul style="list-style-type: none"> Der Sender wurde nicht richtig abgestimmt. Die Antenne wurde nicht angeschlossen, oder sie ist abgetrennt worden. <p>UKW-Empfang</p> <ul style="list-style-type: none"> Die mitgelieferte UKW-Antenne ist nicht auf volle Länge ausgebreitet oder ungünstig ausgerichtet. Schwache Sendersignale. <p>MW-Empfang</p> <ul style="list-style-type: none"> Die MW-Antenne ist nicht richtig ausgerichtet. Schwache Sendersignale. Die Störungen von anderen Geräten (insbesondere von elektrischen Geräten mit Motor- oder Fluoreszenz-Lichtern) werden aufgefangen. 	<ul style="list-style-type: none"> Den Sender korrekt abstimmen. Die Antenne sicher anschließen. Die Antenne auf volle Länge ausbreiten und so ausrichten, daß der Empfang optimal ist. Die beiliegende, T-förmige Antenne mit einer UKW-Antenne ersetzen. Die Richtung von MW-Antenne ändern, und eine Position finden, an der der Empfang verbessert wird. Eine MW-Antenne anbringen, oder ein Erdungskabel anschließen. Vermeiden Sie die Verwendung von Geräten, die Störungen verursachen, oder stellen Sie diese weit entfernt auf.
Keine STOP-Automatik.	<ul style="list-style-type: none"> Die Eingangssignale sind nicht stark genug. 	<ul style="list-style-type: none"> Falls eine T-förmige Antenne benutzt wird, verwenden Sie stattdessen eine Außen-Antenne. Manuell abstimmen.
Die Fernbedienung arbeitet nicht.	<ul style="list-style-type: none"> Die Batterien sind leer oder es befinden sich keine Batterien im Fernbedienungsgerät. Schlechter Winkel oder zu großer Abstand vom Fernbedienungssensor. Zwischen Ihnen und dem Fernbedienungs-Sensorfenster befindet sich ein Gegenstand. Ein fluoreszierendes Licht scheint auf das Fernbedienungs-Sensorfenster. 	<ul style="list-style-type: none"> Legen Sie neue Batterien ein. Benutzen Sie das Fernbedienungsgerät in einem Bereich von 7 Metern und innerhalb eines Winkels von 30° vom Fernbedienungs-Sensorfenster. Verändern Sie Ihre Position oder entfernen Sie den Gegenstand. Schalten Sie das Licht aus..

Statische Elektrizität oder andere äußere Störungen können fehlerhafte Funktionen dieses Gerätes verursachen. Um normalen Betrieb wieder herzustellen, den Netzschalter abschalten und dann wieder einschalten, oder das Wechselstromnetz Kabel abtrennen und dann wieder anschließen.

LOCALIZZAZIONE DEI GUASTI

Una non corretta utilizzazione dell'apparecchio viene spesso scambiata per errori di funzionamento o per problemi dovuti a guasti. Se si ritiene che vi siano dei problemi nel funzionamento dell'apparecchio verificare il funzionamento stesso in base alla tabella qui sotto riportata. Alle volte il guasto, o problema, si trova in un altro componente del sistema. Controllare anche le altre apparecchiature elettriche usate in collegamento con questo lettore, ed altri eventuali dispositivi elettrici collegati.

Se il guasto non può essere riparato anche dopo aver eseguito le procedure di rimedio sottodescritte, rivolgersi al più vicino rivenditore autorizzato o centro di servizio PIONEER, affinché la riparazione venga effettuata da esperti.

Sintomo	Causa	Rimedio
La corrente non si accende quando premete l'interruttore di accensione (POWER).	<ul style="list-style-type: none"> Il filo di alimentazione si è scollegato. L'interruttore MAIN POWER, posto sul pannello posteriore, è su OFF. 	<ul style="list-style-type: none"> Collegate il filo in modo ben saldo. Posizionate l'interruttore su ON.
Il controllo non era possibile anche se è stato premuto l'interruttore relativo.	<ul style="list-style-type: none"> Elettricità statica influisce sull'unità quando l'aria è asciutta, come per esempio d'inverno. 	<ul style="list-style-type: none"> Disinnestate il filo di alimentazione dell'unità dalla presa murale CA, quindi ricollegatelo di nuovo. Se l'elettricità statica è molto forte, si raccomanda di manovrare l'unità con il telecomando.
Non viene riprodotto alcun suono, anche quando selezionate l'interruttore di funzione.	<ul style="list-style-type: none"> Il controllo del volume (VOLUME) è stato collocato nella posizione MIN. I fili di collegamento degli altoparlanti si sono scollegati dai terminali degli altoparlanti. Uno o ambedue i cavi di ingresso si sono scollegati. L'interruttore della piastra 2 monitor (TAPE 2 MONITOR) si trova nella posizione ON. I tasti SPEAKERS A e B si trovano su OFF. 	<ul style="list-style-type: none"> Girate il controllo del volume (VOLUME) verso destra. Collegate i fili ai terminali in modo ben saldo. Collegate i cavi di ingresso in modo ben saldo. Premete l'interruttore nella posizione OFF. Portare i tasti SPEAKERS A e B su ON.
Solo uno dei diffusori funziona.	<ul style="list-style-type: none"> Il comando BALANCE è tutto su di un lato. Uno o due cavi di collegamento sono scollegati. 	<ul style="list-style-type: none"> Impostate il comando di bilancio (BALANCE) nella posizione centrale. Collegare bene i cavi di ingresso.
Accendendo e spegnendo componenti durante la ricezione in AM si genera rumore.	<ul style="list-style-type: none"> L'antenna AM a quadro assorbe il rumore elettrico generato dai contatti dell'interruttore di accensione. 	<ul style="list-style-type: none"> Collocate l'antenna AM a quadro più lontano possibile da questo e dagli altri componenti.
Disturbi forti.	<ul style="list-style-type: none"> La stazione non è stata sintonizzata sulla frequenza corretta. L'antenna non è stata collegata oppure si è scollegata. <p>Ricezione FM</p> <ul style="list-style-type: none"> L'antenna FM in dotazione è chiusa o non punta nella direzione giusta. I segnali provenienti dalla stazione trasmittente sono deboli. <p>Ricezione AM</p> <ul style="list-style-type: none"> L'antenna AM non è stata orientata nella direzione giusta. I segnali trasmessi dalla stazione sono deboli. Rumore viene assorbito da altri componenti (specialmente da componenti elettrici che usano un motore o delle luci fluorescenti). 	<ul style="list-style-type: none"> Sintonizzate la stazione correttamente. Collegate l'antenna in modo ben saldo. Estenderla e puntarla nella direzione giusta. Sostituite con un'antenna FM esterna. Cambiate la direzione dell'antenna AM e localizzate la posizione in cui la ricezione migliora. Installate un'antenna AM esterna oppure collegate un filo di massa. Spegnete i componenti che generano rumore o allontanateli dal componente stereo.
La funzione di sintonizzazione automatica non funziona.	<ul style="list-style-type: none"> I segnali di ingresso non sono forti abbastanza. 	<ul style="list-style-type: none"> Se si usa un'antenna, sostituirla con una esterna. Effettuate la sintonizzazione manuale.
Il telecomando non funziona.	<ul style="list-style-type: none"> Le batterie sono scariche oppure mancano nel telecomando. L'angolazione è scorretta oppure c'è troppa distanza tra il telecomando e il finestrino del sensore a telecomando. C'è qualche ostacolo tra il telecomando e il finestrino del sensore a telecomando. Una luce fluorescente illumina il finestrino del sensore a telecomando. 	<ul style="list-style-type: none"> Installate delle nuove batterie nel telecomando. Usate il telecomando entro una distanza di sette metri ed entro un'angolazione di 30 gradi dal finestrino del sensore a telecomando. Cambiate posizione o rimuovete l'ostacolo. Spegnere la luce.

Il funzionamento anormale di quest'unità può essere provocato da elettricità statica, o altri tipi di interferenza esterna. Per far sì che l'unità funzioni normalmente, spegnete la stessa e riaccendetela, oppure disinnestate il filo di alimentazione CA e reinsertetelo.

SPECIFICATIONS

Amplifier Section

Continuous Power Output (DIN)*	
(SX-305RDS) 1 kHz, T.H.D. 1%, 4 Ω	85 W + 85 W
(SX-205RDS) 1 kHz, T.H.D. 1%, 4 Ω	50 W + 50 W
Continuous Power Output (both channels driven)**	
(SX-305RDS) 20 Hz - 20 kHz, T.H.D. 0.09%, 8 Ω	60 W + 60 W
(SX-205RDS) 20 Hz - 20 kHz, T.H.D. 0.09%, 8 Ω	40 W + 40 W
Dynamic Power Output (with EIA test signal)	
(SX-305RDS) 4/8 Ω	100 W/80 W
(SX-205RDS) 4/8 Ω	80/50 W
● Above specifications are for when power supply is 230V.	
Input (Sensitivity/Impedance)	
PHONO	2.5 mV/47 kΩ
CD, LD/DVD, TAPE 1/VCR, TAPE 2	200 mV/22 kΩ
Phono Overload Level (T.H.D. 0.1%, 1 kHz)	
PHONO	100 mV
Output (Level/Impedance)	
TAPE 1/VCR REC, TAPE 2 REC MONITOR	200 mV/1 kΩ
Frequency Response	
PHONO (RIAA Equalization)	20 Hz to 20,000 Hz ± 0.5 dB
CD, LD/DVD, TAPE 1/VCR, TAPE 2	5 Hz to 100,000 Hz ± 3 dB
Signal-to-Noise Ratio (DIN, continuous power/50mW)**	
(SX-305RDS)	
PHONO	67 dB/61 dB
CD, LD/DVD, TAPE 1/VCR, TAPE 2	88 dB/63 dB
(SX-205RDS)	
PHONO	67 dB/61 dB
CD, LD/DVD, TAPE 1/VCR, TAPE 2	82 dB/62 dB
Tone Control	
BASS	± 8 dB (100 Hz)
TREBLE	± 8 dB (10 kHz)
LOUDNESS	+6 dB (100 Hz at -40 dB)
	+4 dB (10 kHz at -40 dB)

FM Tuner Section

Frequency Range	87.5 MHz to 108 MHz
Usable Sensitivity	14.2 dBf, IHF (1.4 μV/75 Ω)
Sensitivity (DIN)	
MONO	1.0 μV/75 Ω
STEREO	40 μV/75 Ω
Signal-to-Noise Ratio	
MONO	77 dB (at 80 dBf)
STEREO	72 dB (at 80 dBf)
Signal-to-Noise Ratio (DIN)	
MONO	62 dB
STEREO	58 dB
Distortion	
STEREO	0.3% (1 kHz)
Alternate Channel Selectivity	64 dB (400 kHz)
Stereo Separation	40 dB (1 kHz)
Frequency Response	30 Hz to 15 kHz (± 1 dB)
Antenna Input	75 Ω unbalanced

AM Tuner Section

Frequency Range	531 kHz to 1,602 kHz
Sensitivity	
IHF, Loop Antenna	350 μV/m
Selectivity	20 dB
Signal-to-Noise Ratio	50 dB
Antenna	AM Loop Antenna

Miscellaneous

Power Requirements	a.c. 220 - 230 Volts, 50/60 Hz
Power Consumption (SX-305RDS)	460 W
(SX-205RDS)	370 W
Dimensions	420 (W) X 140 (H) X 313 (D) mm
Weight (without package)	
(SX-305RDS)	6.5 kg
(SX-205RDS)	5.4 kg

Furnished Parts

FM Antenna	1
AM Loop Antenna	1
Remote Control Unit	1
Dry Cell Batteries (AA/R6P)	2
Operating Instructions	1

NOTE:

Specifications and design subject to possible modification without notice due to improvements.

* Measured by audio spectrum analyzer.

** Direct ON.

POWER-CORD CAUTION

Handle the power cord by the plug. Do not pull out the plug by tugging the cord and never touch the power cord when your hands are wet as this could cause a short circuit or electric shock. Do not place the unit, a piece of furniture, etc., on the power cord, or pinch the cord. Never make a knot in the cord or tie it with other cords. The power cords should be routed such that they are not likely to be stepped on. A damaged power cord can cause fire or give you an electrical shock. Check the power cord once in a while. When you find it damaged, ask your nearest PIONEER authorized service center or your dealer for a replacement.

MAINTENANCE OF EXTERNAL SURFACES

- Use a polishing cloth or dry cloth to wipe off dust and dirt.
- When the surfaces are very dirty, wipe with a soft cloth dipped in some neutral cleanser diluted five or six times with water, and wrung out well, and then wipe again with a dry cloth. Do not use furniture wax or cleaners.
- Never use thinners, benzine, insecticide sprays and other chemicals on or near this unit, since these will corrode the surfaces.

Published by Pioneer Electronic Corporation.
Copyright © 1996 Pioneer Electronic Corporation.
All rights reserved.

SPECIFICATIONS

Amplificateur

Sortie de puissance continue (DIN)*	
(SX-305RDS) 1 kHz, D.H.T. 1 %, 4 Ω	85 W + 85 W
(SX-205RDS) 1 kHz, D.H.T. 1 %, 4 Ω	50 W + 50 W
Sortie de puissance continue (deux canaux activés)* **	
(SX-305RDS) 20 Hz à 20 kHz, D.H.T. 0,09 %, 8 Ω	60 W + 60 W
(SX-205RDS) 20 Hz à 20 kHz, D.H.T. 0,09 %, 8 Ω	40 W + 40 W
Puissance de sortie dynamique (avec un signal d'essai EIA)	
(SX-305RDS) 4/8 Ω	100 W/80 W
(SX-205RDS) 4/8 Ω	80/50 W
● Les spécifications ci-dessus sont pour une alimentation de 230V.	
Entrée (Sensibilité/Impédance)	
PHONO	2,5 mV/47 kΩ
CD, LD/DVD, TAPE 1/VCR, TAPE 2	200 mV/22 kΩ
Niveau de surcharge phono (D.H.T. 0,1 %, 1 kHz)	
PHONO	100 mV
Sortie (Niveau/Impédance)	
TAPE 1/VCR REC, TAPE 2 REC MONITOR	200 mV/1 kΩ
Réponse en fréquence	
PHONO (Egalisation RIAA)	20 Hz à 20.000 Hz ±0,5 dB
CD, LD/DVD, TAPE 1/VCR, TAPE 2	5 Hz à 100.000 Hz -3 dB
Rapport signal/bruit (DIN, puissance continue / 50mW)**	
(SX-305RDS)	
PHONO	67 dB/61 dB
CD, LD/DVD, TAPE 1/VCR, TAPE 2	88 dB/63 dB
(SX-205RDS)	
PHONO	67 dB/61 dB
CD, LD/DVD, TAPE 1/VCR, TAPE 2	82 dB/62 dB
Commande de tonalité	
BASS	±8 dB (100 Hz)
TREBLE	±8 dB (10 kHz)
LOUDNESS	+6 dB (100 Hz à -40 dB)
	+4 dB (10 kHz à -40 dB)

Syntoniseur FM

Gamme de fréquences	87,5 MHz à 108 MHz
Sensibilité utilisable	14,2 dBf, IHF (1,4 µV/75 Ω)
Sensibilité (DIN)	
MONO	1,0 µV/75 Ω
STEREO	40 µV/75 Ω
Rapport signal/bruit	
MONO	77 dB (à 80 dBf)
STEREO	72 dB (à 80 dBf)
Rapport signal/bruit (DIN)	
MONO	62 dB
STEREO	58 dB
Distorsion	
STEREO	0,3 % (1 kHz)
Sélectivité de canal alternée	64 dB (400 kHz)
Séparation stéréo	40 dB (1 kHz)
Réponse en fréquence	30 Hz à 15 kHz (±1 dB)
Entrée d'antenne	75 Ω asymétrique

Syntoniseur AM

Gamme de fréquences	531 kHz à 1.602 kHz
Sensibilité	
IHF, antenne à boucle	350 µV/m
Sélectivité	20 dB
Rapport signal/bruit	50 dB
Antenne	Antenne à boucle AM

Divers

Alimentation	CA 220 — 230 volts, 50/60 Hz
Consommation électrique (SX-305RDS)	460 W
(SX-205RDS)	370 W
Dimensions	420 (L) x 140 (H) x 313 (P) mm
Poids (sans l'emballage)	
(SX-305RDS)	6,5 kg
(SX-205RDS)	5,4 kg

Pièces fournies

Antenne FM	1
Antenne à boucle AM	1
Télécommande	1
Piles (AA/R6P)	2
Mode d'emploi	1

REMARQUE:

Les spécifications et le design sont susceptibles de modifications sans préavis dues à des améliorations.

* Mesurée par analyseur de spectre audio.

** DIRECT : ON

NOTE IMPORTANTE SUR LE CÂBLE D'ALIMENTATION

Tenir le câble d'alimentation par la fiche. Ne pas débrancher la prise en tirant sur le câble et ne pas toucher le câble avec les mains mouillées. Cela risque de provoquer un court-circuit ou un choc électrique. Ne pas poser l'appareil ou un meuble sur le câble. Ne pas pincer le câble. Ne pas faire de noeud avec le câble ou l'attacher à d'autres câbles. Les câbles d'alimentation doivent être posés de façon à ne pas être écrasés. Un câble abîmé peut provoquer un risque d'incendie ou un choc électrique. Vérifier le câble d'alimentation de temps en temps. Contacter le service après-vente PIONEER le plus proche ou le revendeur pour un remplacement.

ENTRETIEN DES SURFACES EXTERIEURES

- Se servir d'un linge à polir ou d'un chiffon sec pour enlever la poussière ou les souillures.
- Si les surfaces sont très sales, les frotter avec un linge doux trempé dans un détergent neutre, dilué dans cinq ou six fois son volume d'eau, puis essuyer convenablement les surfaces. Ne pas utiliser de cire ou de produit pour meubles.
- Ne jamais utiliser de diluant pour peinture, de benzine ou d'insecticide en atomiseur sur ou à proximité de l'appareil, car ses surfaces en seraient endommagées.

TECHNISCHE DATEN

Verstärkerteil

Fortlaufende Ausgangsleistung (DIN)*	
(SX-305RDS) 1 kHz, Klirrfaktor 1 %, 4 Ω	85 W + 85 W
(SX-205RDS) 1 kHz, Klirrfaktor 1 %, 4 Ω	50 W + 50 W
Fortlaufende Ausgangsleistung (Zweikanalbetrieb) * **	
(SX-305RDS) 20 Hz bis 20 kHz, Klirrfaktor 0,09 %, 8 Ω	60 W + 60 W
(SX-205RDS) 20 Hz bis 20 kHz, Klirrfaktor 0,09 %, 8 Ω	40 W + 40 W
Dynamischer Leistungsausgang (Mit EIA-Testsignal)	
(SX-305RDS) 4/8 Ω	100 W/80 W
(SX-205RDS) 4/8 Ω	80 W/50 W
● Der oben aufgeführten Daten gelten bei 230V.	
Eingang (Empfindlichkeit/Impedanz)	
PHONO	2,5 mV/47 kΩ
CD, LD/DVD, TAPE 1/VCR, TAPE 2	200 mV/22 kΩ
Plattenspieler-Überlastungspegel (0,1 %, Klirrfaktor, 1 kHz)	
PHONO	100 mV
Ausgang (Pegel/Impedanz)	
TAPE 1/VCR REC, TAPE 2 REC MONITOR	200 mV/1 kΩ
Frequenzgang	
PHONO (RIAA-Entzerrung)	20 Hz bis 20.000 Hz ±0,5 dB
CD, LD/DVD, TAPE 1/VCR, TAPE 2	5 Hz bis 100.000 Hz ±3 dB
Rauschabstand (DIN, Dauerleistung / 50 mW)**	
(SX-305RDS)	
PHONO	67 dB/61 dB
CD, LD/DVD, TAPE 1/VCR, TAPE 2	88 dB/63 dB
(SX-205RDS)	
PHONO	67 dB/61 dB
CD, LD/DVD, TAPE 1/VCR, TAPE 2	82 dB/62 dB
Ton-Regelung	
BASS	±8 dB (100 Hz)
TREBLE	±8 dB (10 kHz)
LOUDNESS	+6 dB (100 Hz bei -40 dB)
	+4 dB (10 kHz bei -40 dB)

UKW-Tunerteil

Frequenzbereich	87,5 MHz bis 108 MHz
Nutzempfindlichkeit	14,2 dBf, IHF (1,4 µV/75 Ω)
Empfindlichkeit (DIN)	
MONO	1,0 µV/75 Ω
STEREO	40 µV/75 Ω
Rauschabstand	
MONO	77 dB (bei 80 dBf)
STEREO	72 dB (bei 80 dBf)
Rauschabstand (DIN)	
MONO	62 dB
STEREO	58 dB
Verzerrung	
STEREO	0,3 % (1 kHz)
Trennungsvermögen von dem dritten Kanal	64 dB (400 kHz)
Stereotrennung	40 dB (1 kHz)
Frequenzgang	30 Hz bis 15 kHz (±1 dB)
Antennenanschluss	75 Ω nicht balanciert

MW-Tunerteil

Frequenzbereich	531 kHz bis 1.602 kHz
Empfindlichkeit	
IHF, Rahmen-Antenne	350 µV/m
Trennungsvermögen	20 dB
Rauschabstand	50 dB
Antenne	MW-Rahmenantenne

Verschiedenes

Stromversorgung	Wechselstrom 220 — 230 Volt, 50/60 Hz
Stromverbrauch (SX-305RDS)	460 W
(SX-205RDS)	370 W
Abmessungen	420 (B) x 140 (H) x 313 (T) mm
Gewicht (Ohne Verpackung)	
(SX-305RDS)	6,5 kg
(SX-205RDS)	5,4 kg

Zubehör

UKW-Antenne	1
MW-Rahmenantenne	1
Fernbedienung	1
Trockenbatterien (AA/R6P)	2
Bedienungsanleitung	1

HINWEIS:

Änderung der technischen Daten und des Design ohne vorherige Bekanntgabe vorbehalten.

* Messungen durch Audio-Spektralanalysator.

** DIRECT : ON

VORSICHT MIT DEM NETZKABEL

Fassen Sie das Netzkabel immer am Stecker. Ziehen Sie nicht am Kabel selbst, und fassen Sie das Netzkabel niemals mit nassen Händen an, da dies einen Kurzschluß oder elektrischen Schlag verursachen kann. Stellen Sie nicht das Gerät, Möbelstücke o.ä. auf das Netzkabel; sehen Sie auch zu, daß es nicht eingeklemmt wird. Machen Sie niemals einen Knoten in das Netzkabel, und binden Sie es nicht mit anderen Kabeln. Das Netzkabel sollte so gelegt werden, daß niemand darauf tritt. Ein beschädigtes Netzkabel kann einen Brand oder elektrischen Schlag verursachen. Prüfen Sie das Netzkabel von Zeit zu Zeit. Sollte es beschädigt sein, wenden Sie sich an Ihre nächste autorisierte PIONEER-Kundendienststelle oder Ihren Händler, um es zu ersetzen.

GEHÄUSEPFLEGE

- Ein Poliertuch oder anderes weiches Tuch verwenden, um Staub und Schmutz abzuwischen.
- Bei sehr starker Verschmutzung der Oberflächen diese mit einem weichen, mit etwas neutralem Putzmittel (fünf- oder sechsfach mit Wasser verdünnt) befeuchteten Tuch abwischen, dann mit einem trockenen Tuch trockenwischen. Weder Wachs noch Reinigungsmittel für Möbel verwenden.
- Niemals Verdünnungsmittel, Benzin, Sprühmittel zur Insektenvernichtung und andere Chemikalien auf das Gehäuse auftragen oder in der Nähe dieses Gerätes verwenden, weil sonst die Oberflächen angegriffen werden.

Veröffentlicht von Pioneer Electronic Corporation.
Urheberrechtlich geschützt © 1996 Pioneer Electronic Corporation. Alle Rechte vorbehalten.

SPECIFICHE TECNICHE

Sezione dell'amplificatore

Uscita di corrente continua (DIN)*	
(SX-305RDS) 1 kHz, T.H.D. 1%, 4 Ω	85 W + 85 W
(SX-205RDS) 1 kHz, T.H.D. 1%, 4 Ω	50 W + 50 W
Uscita di corrente continua (per ambedue i canali)* **	
(SX-305RDS) 20 Hz a 20 kHz, T.H.D. 0,09%, 8 Ω	60 W + 60 W
(SX-205RDS) 20 Hz a 20 kHz, T.H.D. 0,09%, 8 Ω	40 W + 40 W
Uscita di potenza dinamica (con segnale prova EIA)	
(SX-305RDS) 4/8 Ω	100 W/80 W
(SX-205RDS) 4/8 Ω	80 W/50 W
● <i>Le specifiche suddette si applicano quando l'alimentazione è a 230V.</i>	
Ingresso (sensibilità/impedenza)	
PHONO	2,5 mV/47 kΩ
CD, LD/DVD, TAPE 1/VCR, TAPE 2	200 mV/22 kΩ
Livello di sovraccarico phono (T.H.D. 0,1%, 1 kHz)	
PHONO	100 mV
Uscita livello/impedenza	
TAPE 1/VCR REC, TAPE 2 REC MONITOR	200 mV/1 kΩ
Risposta di frequenza	
PHONO (Equalizzazione RIAA)	da 20 Hz a 20.000 Hz ±0,5 dB
CD, LD/DVD, TAPE 1/VCR, TAPE 2	da 5 Hz a 100.000 Hz, $\pm 0,3$ dB
Rapporto segnale/rumore (DIN, potenza continua / 50mW)**	
(SX-305RDS)	
PHONO	67 dB/61 dB
CD, LD/DVD, TAPE 1/VCR, TAPE 2	88 dB/63 dB
(SX-205RDS)	
PHONO	67 dB/61 dB
CD, LD/DVD, TAPE 1/VCR, TAPE 2	82 dB/62 dB
Controllo della tonalità	
BASS	±8 dB (100 Hz)
TREBLE	±8 dB (10 kHz)
LOUDNESS	+6 dB (100 Hz a -40 dB)
	+4 dB (10 kHz a -40 dB)

Sezione del sintonizzatore FM

Gamma di frequenza	da 87,5 MHz a 108 MHz
Sensibilità usufruibile	14,2 dBf, IHF (1,4 mV/75 Ω)
Sensibilità (DIN)	
MONO	1,0 μV/75 Ω
STEREO	40 μV/75 Ω
Rapporto segnale/rumore	
MONO	77 dB (a 80 dBf)
STEREO	72 dB (a 80 dBf)
Rapporto segnale/rumore (DIN)	
MONO	62 dB
STEREO	58 dB
Distorsione	
STEREO	0,3% (1 kHz)
Selettività dei canali alternati	64 dB (400 kHz)
Separazione stereo	40 dB (1 kHz)
Risposta di frequenza	da 30 Hz a 15 kHz (±1 dB)
Ingresso dell'antenna	75 Ω asimmetrico

Questi prodotti, SX-205RDS e SX-305RDS sono conformi al DM 28/8/1995, N°548, ottemperando alle prescrizioni di cui al DM 25/6/1985 (par. 3, All. A) e DM 27/8/1987 (All. I)

Sezione del sintonizzatore AM

Gamma di frequenza	531 kHz to 1.602 kHz
Sensibilità	
IHF, Antenna a quadro	350 μV/m
Selettività	20 dB
Rapporto segnale/rumore	50 dB
Antenna	Antenna AM a quadro

Generale

Alimentazione	220—230 V, 50/60 Hz
Consumo corrente (SX-305RDS)	460 W
(SX-205RDS)	370 W
Dimensioni	420 (L) X 140 (A) X 313 (P) mm
Peso (senza imballaggio)	
(SX-305RDS)	6,5 kg
(SX-205RDS)	5,4 kg

Accessori in dotazione

Antenna FM	1
Antenna AM a quadro	1
Telecomando	1
Batteria a secco (AA/R6P)	2
Istruzioni per l'uso	1

NOTA:

Le specificazioni ed il disegno sono soggetti a possibili modificazioni senza preavviso, per motivi di miglioramento del prodotto.

* Valore misurato usando un analizzatore dello spettro audio.

** DIRECT : ON

AVVERTIMENTO RIGUARDANTE IL FILO DI ALIMENTAZIONE

Prendete sempre il filo di alimentazione per la spina. Non tiratelo mai agendo per il filo stesso e non toccate mai il filo con le mani bagnate, perché questo potrebbe causare cortocircuiti o scosse elettriche. Non collocate l'unità, oppure dei mobili sopra il filo di alimentazione e controllate che lo stesso non sia premuto. Non annodate mai il filo di alimentazione né collegatelo con altri fili. I fili di alimentazione devono essere collocati in tal modo che non saranno calpestati. Un filo di alimentazione danneggiato potrebbe causare incendi o scosse elettriche. Controllate il filo di alimentazione regolarmente. Quando localizzate un eventuale danno, rivolgetevi al più vicino centro assistenza autorizzato della PIONEER oppure al vostro rivenditore per la sostituzione del filo di alimentazione.

MANUTENZIONE DELLE SUPERFICI ESTERNE

- Togliere la polvere e lo sporco con un panno pulito e asciutto.
- Se le superfici sono molto sporche, pulirle con un panno morbido inumidito con un agente neutro diluito cinque o sei volte in acqua, quindi asciugare con un panno asciutto. Non usare detersivi o cera per mobili.
- Non usare mai solventi, benzina, insetticidi spray ed altre sostanze chimiche su o vicino all'apparecchio perché ne corrodono le superfici.

Publicato da Pioneer Electronic Corporation.
Copyright © 1996 Pioneer Electronic Corporation.
Tutti i diritti riservati.

Hartelijk dank voor de aanschaf van dit Pioneer product. Lees de gebruiksaanwijzing aandachtig door zodat u het apparaat op de juiste wijze bedient. Bewaar de gebruiksaanwijzing voor het geval u deze in de toekomst nogmaals nodig heeft.

Dit product voldoet aan de laagspanningsrichtlijn (73/23/EEC), de EMC-richtlijnen (89/336/EEC en 92/31/EEC) en de CE-markeringsrichtlijn (93/68/EEC).

DE SPANNINGSSCHAKELAAR IS AANGESLOTEN OP HET SEKUNDAIRE CIRCUIT EN SCHAKELT DE NETVOEDING NAAR HET TOESTEL NIET ALS U DE SCHAKELAAR IN DE STAND STANDBY ZET.

INHOUDSOPGAVE

INSTALLATIE	66
KONTROLEREN VAN DE BIJGELEVERDE ONDERDELEN	68
AANSLUITINGEN	70
VOORZIENINGEN OP HET ACHTERPANEEL	78
VOORZIENINGEN OP HET VOORPANEEL	80
GEBRUIK VAN DE AFSTANDSBEDIENING	86
INSTELLEN VAN HET TOESTEL, ALVORENS HET IN GEBRUIK TE NEMEN	90
LUISTEREN NAAR DE UITZENDING	92
AFSTEMMING MET DIREKTE TOEGANG	94
VOORKEUZE-AFSTEMMING	96
RDS (Radiogegevenssysteem) ONTVANGST VAN EEN UITZENDING	100
LUISTEREN NAAR ANDERE MUZIEKBRONNEN	118
OPNEMEN VAN EEN BAND	120
IN GEVAL VAN PROBLEMEN	122
TECHNISCHE GEGEVENS	126

INSTALLATIE

PLAATSING

Installeer de ontvanger op een goed geventileerde plaats waar deze niet wordt blootgesteld aan hoge temperaturen of vochtigheid.

Installeer de ontvanger niet op een plaats waar deze wordt blootgesteld aan directe stralen van de zon of vlakbij verwarmingstoestellen of radiators. Te grote hitte kan een nadelige invloed hebben op de kast en interne componenten. Installatie van de ontvanger in een vochtige of stoffige omgeving kan leiden tot slechte werking of ongelukken. (Vermijd tevens plaatsing vlakbij kooktoestellen enz., waar de ontvanger kan worden blootgesteld aan rook, stoom of hitte.)

Installeer de ontvanger niet op een onstabiel of hellend oppervlak.

VENTILATIE

- Installeer dit product niet in een rek aangezien de hoofdschakelaar (MAIN POWER) zich op het achterpaneel bevindt.
- Zorg dat u bij het installeren van dit toestel wat vrije ruimte rondom het toestel voor de ventilatie laat (tenminste 55 cm boven, 10 cm achter en 20 cm aan beide kanten van het toestel). Indien er niet voldoende ruimte tussen het toestel en de muur of het oppervlak is, zal er hitte in het toestel worden opgewekt die niet kan worden afgevoerd met een slechte prestatie of een onjuist functioneren van het toestel tot gevolg.
- Plaats niet op een dik tapijt, bed, bank of andere hoogpolige stoffen. Bedek niet met een doek of ander materiaal. Indien de ventilatie-openingen worden geblokkeerd, zal de temperatuur in het toestel stijgen waardoor het toestel niet meer juist functioneert met mogelijk brand tot gevolg.

Gratulerar till ditt val av denna Pioneer-produkt. Läs noggrant igenom denna bruksanvisning, så att du lär dig att använda apparaten på rätt sätt. Förvara därefter bruksanvisningen på lämplig plats.

Denna produkt uppfyller föreskrifterna i Lågspänningsdirektiv (73/23/EEC), EMC-direktiv (89/336/EEC, 92/31/EEC) och CE-märkningsdirektiv (93/68/EEC).

STRÖMBRYTAREN ÄR SEKUNDÄRT KOPPLAD OCH AVSKILJER DÄRFÖR INTE APPARATEN FRÅN NÄTET I BEREDSKAPSLÄGE (STANDBY)

INNEHÅLL

INSTALLATION	66
KONTROLL AV MEDFÖLJANDE TILLBEHÖR	68
ANSLUTNINGAR	70
BAKSIDANS FUNKTIONER	78
FRAMSIDANS FUNKTIONER	80
FJÄRRKONTROLL	86
MANÖVRERING FÖRE ANVÄNDNING	90
ATT LYSSNA PÅ RADIO	92
DIREKTINSTÄLLNING	94
SNABBVALSINSTÄLLNING	96
RDS-MOTTAGNING (Radiodatasystem)	100
ATT LYSSNA PÅ ANDRA MUSIKKÄLLOR	118
INSPELNING AV BAND	120
FELSÖKNING	123
TEKNISKA DATA	127

INSTALLATION

PLACERING

Placera stereoreceivern på en väl ventilerad plats, där den inte utsätts för hög temperatur eller luftfuktighet.

Ställ inte stereoreceivern där den kan utsättas för direkt solljus eller värme från element och liknande. Hög värme kan skada både höljet och delarna inne i stereoreceivern. Det finns risk för att stereoreceivern börjar fungera fel, om den ställs på ett fuktigt eller dammigt ställe. (Undvik också att ställa stereoreceivern nära spisen, etc., där den kan utsättas för fettstänk, os och värme.) Ställ inte stereoreceivern på en instabil eller lutande yta.

VENTILATION

- Installera inte apparaten i en stereobänk eftersom huvudströmbrytaren är placerad på baksidan.
- Vid placering av denna apparat måste du lämna fritt utrymme runt den för att förbättra värmebortledningen och ventilationen (minst 55 cm ovanför, 10 cm på baksidan och 20 cm på båda sidorna). Om det inte finns tillräckligt med fritt utrymme mellan apparaten och väggarna eller andra apparater, kommer temperaturen att stiga inne i apparaten, vilken kan försämra dess prestanda eller leda till felfunktion.
- Ställ inte på en tjock matta, säng, soffa eller tyg med tjock lugg. Täck inte över med tyg eller något annat. Allt som förhindrar ventilation kommer att leda till att temperaturen inne i apparaten stiger, vilket kan resultera i att apparaten slutar fungera eller att brandfara uppstår.

Gracias por la adquisición de este producto Pioneer.
Para saber cómo utilizar correctamente su modelo, lea cuidadosamente este manual de instrucciones. Después de haber finalizado su lectura, guárdelo en un lugar seguro para futuras referencias.

Este producto cumple con la Directiva de Bajo Voltaje (73/23/CEE), Directivas EMC (89/336/CEE, 92/31/CEE) y Directiva de Marcación CE (93/68/CEE).

EL INTERRUPTOR DE LA ALIMENTACION ESTA CONECTADO EN SECUNDARIO Y POR LO TANTO NO DESCONECTA AL APARATO DE LA RED DE ALIMENTACION CUANDO ESTA EN LA POSICION DE ALERTA (STANDBY)

INDICE

INSTALACION	67
ACCESORIOS INCLUIDOS	69
CONEXIONES	71
ELEMENTOS DEL PANEL TRASERO	79
ELEMENTOS DEL PANEL DELANTERO	81
ELEMENTOS DEL CONTROL REMOTO	87
AJUSTE PREVIO DE LA UNIDAD	91
RECEPCION DE EMISIONES RADIALES	93
SINTONIZACION POR ACCESO DIRECTO	95
PRESINTONIZACION DE ESTACIONES	97
RECEPCION DE EMISION RDS (Sistema de Datos Radiales)	101
AUDICION DE OTRAS FUENTES MUSICALES	119
GRABACION DE CINTAS	121
TEMPORIZADOR DE DESCONEXION	124
LOCALIZACION Y SOLUCION DE PROBLEMAS	124
ESPECIFICACIONES	128

INSTALACION

UBICACION

Instale el receptor estereofónico en una ubicación bien ventilada donde no esté expuesto a alta temperatura o humedad.

No instale el receptor estereofónico en una ubicación donde esté expuesto a los rayos directos del sol, o cerca de artefactos calientes o radiadores. El calor excesivo puede afectar adversamente el gabinete o los componentes internos. La instalación del receptor estereofónico en un ambiente húmedo o polvoriento puede causar accidentes o mal funcionamiento. (Evite también la instalación en la cercanía de cocinas, etc., donde el receptor estereofónico pueda estar expuesto a humos de aceite, vapor o calor.)

No instale el receptor en una superficie inestable o inclinada.

VENTILACION

- No instale este equipo en el rack pues el interruptor MAIN POWER (alimentación general) se encuentra en el panel trasero.
- Cuando se instala esta unidad, asegúrese de dejar espacio alrededor de la unidad para proporcionar ventilación y mejorar así la radiación del calor (por lo menos 55 cm en la parte superior, 10 cm en la parte trasera y 20 cm de cada lado). Si no hay suficiente espacio entre la unidad y las paredes u otro equipo, se acumulará calor en el interior, interfiriendo con el rendimiento o causando fallas de funcionamiento.
- No coloque en una alfombra gruesa, cama, sofá o tejido con pelos gruesos. No cubra con tejidos u otras cubiertas. Cualquier cosa que bloquee la ventilación elevará la temperatura interna, pudiendo causar daños o incendio.

Agradecemos muitíssimo pela compra deste produto Pioneer.
Por favor, leia as instruções de operação a fim de poder operar seu modelo apropriadamente. Após a leitura das instruções, não esqueça de guardar o manual para futuras consultas.

Este produto cumple com a Directiva de Voltagem Baixa (73/23/CEE), Directivas EMC (89/336/CEE, 92/31/CEE) e com a Directiva da Marcação CE (93/68/CEE).

O INTERRUPTOR DE ALIMENTAÇÃO FICA LIGADO SECUNDARIAMENTE NO MODO DE ESPERA, E PORTANTO, A UNIDADE NÃO É DESLIGADA DA REDE ELÉCTRICA.

ÍNDICE

INSTALAÇÃO	67
VERIFICAÇÃO DOS ACESSÓRIOS	69
LIGAÇÕES	71
PAINEL TRASEIRO	79
PAINEL FRONTAL	81
OPERAÇÃO DA UNIDADE DE CONTROLO REMOTO	87
PREPARAÇÃO DA UNIDADE ANTES DA OPERAÇÃO	91
AUDIÇÃO DE RÁDIO	93
SINTONIA DE ACESSO DIRECTO	95
SINTONIA PROGRAMADA	97
RECEPÇÃO RDS (Sistema de Dados de Rádio)	101
AUDIÇÃO DE OUTRAS FONTES MUSICAIS	119
GRAVAÇÃO DE CASSETES	121
LOCALIZAÇÃO E SOLUÇÃO DE PROBLEMAS	125
ESPECIFICAÇÕES	129

INSTALAÇÃO

LOCALIZAÇÃO

Instale o receptor estéreo em um local bem ventilado onde não fique exposto a alta temperatura ou humidade.

Não instale o receptor estéreo em um local exposto à luz solar directa ou perto de aquecedores ou radiadores. O calor excessivo pode danificar os componentes internos e a própria unidade. Do mesmo modo, a instalação do receptor estéreo em um ambiente húmido ou poeirento pode causar defeitos ou acidentes. (Evite também a instalação perto de fogões ou outros aparelhos onde o receptor estéreo possa ficar exposto à fumaça, vapor ou calor.)

Não instale o receptor estéreo numa superfície instável ou inclinada.

VENTILAÇÃO

- Não instale este produto no rack porque o interruptor MAIN POWER (principal de corrente) situa-se no painel traseiro.
- Ao instalar esta unidade, certifique-se de deixar algum espaço ao redor da unidade para ventilação a fim de melhorar a dissipação de calor (pelo menos 55 cm em cima, 10 cm atrás, e 20 cm em cada lado). Se não houver espaço suficiente entre a unidade e paredes ou outros equipamentos, formar-se-á calor no interior da unidade, o que interferirá com o desempenho ou causará mau funcionamentos.
- Não coloque a unidade num tapete grosso, cama, sofá ou tecido com pelos grossos. Não cubra com tecido ou outras coberturas. Qualquer coisa que bloquee a ventilação causará a elevação da temperatura interna, o que pode resultar em falhas ou incêndio.

KONTROLEREN VAN DE BIJGELEVERDE ONDERDELEN

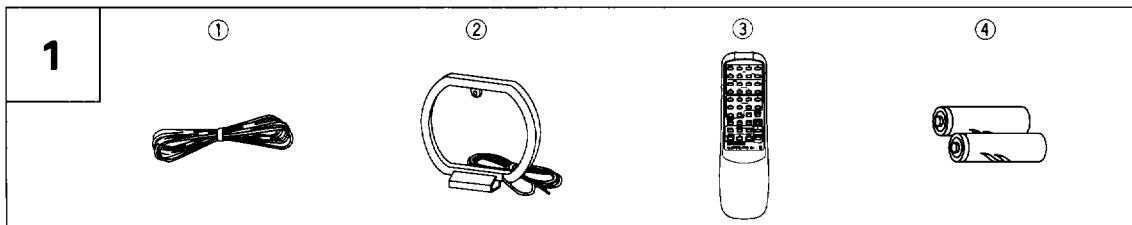

Zie Afb. 1.

- ① FM-antenne
- ② AM-raamantenne
- ③ Afstandsbediening
- ④ Droge cel-batterij (AA/R6P)

KONTROLL AV MEDFÖLJANDE TILLBEHÖR

Se Fig. 1.

- ① FM-antenn
- ② AM ramantenn
- ③ Fjärrkontroll
- ④ Batteri (AA/R6P)

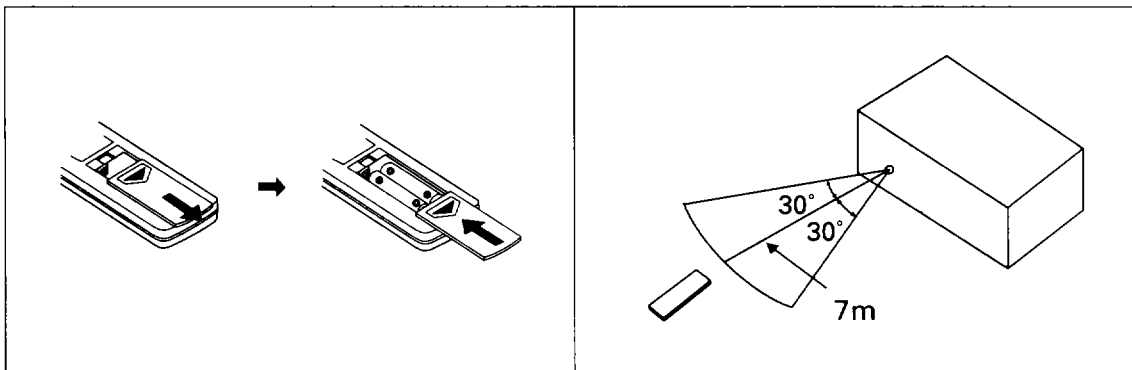

INLEGGEN VAN BATTERIJEN

1. Open de afdekking aan de achterzijde.
2. Plaats "AA" (R6P) batterijen met de polen in de juiste richting.
3. Sluit de afdekking.

Onjuist gebruik van batterijen kan lekkage of breuk veroorzaken. Volg altijd deze richtlijnen:

- A: Leg altijd batterijen in het batterijvak overeenkomstig de positieve (+) en negatieve (-) polariteiten, zoals aangegeven in het vak.
- B: Gebruik geen nieuwe en gebruikte batterijen door elkaar.
- C: Batterijen van hetzelfde formaat kunnen een verschillende spanning hebben, afhankelijk van het type. Meng geen verschillende types batterijen.

BEREIK AFSTANDBEDIENING

Bij gebruik van de afstandsbediening, de voorkant van het apparaatje op het voorpaneel van de ontvanger richten. De afstandsbediening kan worden gebruikt binnen een bereik van ongeveer 7 meter vanaf de afstandssensor, binnen hoeken van maximaal 30 graden.

Gebruik van de afstandsbediening is niet mogelijk indien er obstakels tussen de afstandsbediening en de sensor op de receiver liggen. Neonlicht heeft mogelijk een negatieve invloed op de werking van de afstandsbediening. Zorg derhalve dat er geen fel licht op de sensor valt.

INSÄTTNING AV BATTERIER

1. Öppna det bakre locket.
2. Sätt i batterier av storlek "AA" (R6P) med polerna vända åt rätt håll.
3. Stäng locket.

Felaktig användning av batterier kan leda till att de börjar läcka batterisyra eller spricker. Följ därför alltid följande punkter:

- A: Sätt alltid in batterierna i batterifacket med plus (+) och minus (-) åt det håll som anges inne i batterifacket.
- B: Blanda aldrig nya och använda batterier.
- C: Lika stora batterier kan ha olika spänning, beroende på typen. Blanda därför inte olika typer av batterier.

FJÄRRKONTROLLENS MANÖVEROMFÅNG

När fjärrkontrollen används skall dess framkant riktas rakt mot receivers framsida. Fjärrkontrollen kan användas på upp till 7 meters avstånd från fjärrkontrollsensorn, och inom en vinkel på upp till 30 grader.

Kontrollera att det inte förekommer några hinder mellan fjärrkontrollen och fjärrstyrningssensorn på mottagaren. Fjärrstyrningen kan också påverkas av kraftig belysning. Kontrollera att sensorfönstret inte utsätts för solsken eller starka lampor.

ACCESORIOS INCLUIDOS

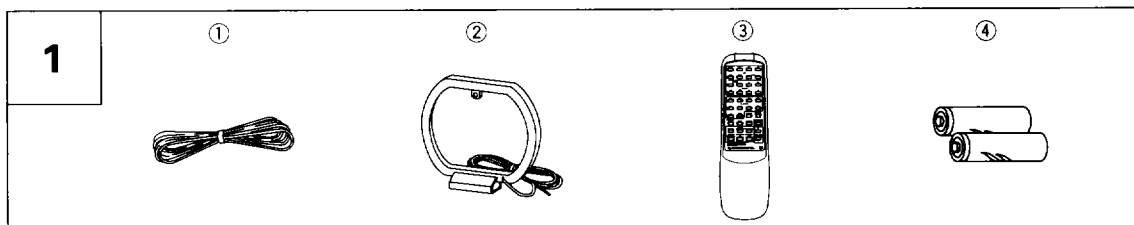

Consulte el diagrama 1.

- ① Antena de FM
- ② Antena AM de cuadro
- ③ Unidad de control remoto
- ④ Pilas secas (AA/R6P)

VERIFICAÇÃO DOS ACESSÓRIOS

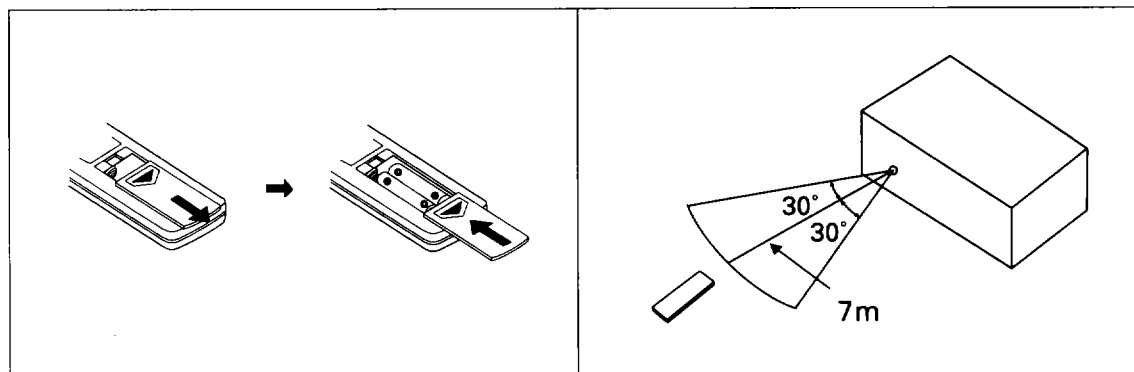

Veja o diagrama 1.

- ① Antena FM
- ② Antena AM de quadro
- ③ Unidade de controlo remoto
- ④ Pilhas secas (AA/R6P)

INSTALACION DE LAS PILAS

1. Abra la cubierta posterior.
2. Inserte las pilas del tamaño "AA" (R6P) adaptando correctamente las polaridades.
3. Cierre la cubierta.

El uso incorrecto de las pilas podrá causar pérdidas o rupturas. Observe siempre las siguientes recomendaciones:

- A : Inserte siempre las pilas en el compartimiento de acuerdo a las indicaciones de polaridad positiva (+) y negativa (-) impresas en el interior del mismo.
- B : Nunca use simultáneamente pilas nuevas y pilas usadas.
- C : Dependiendo del tipo, las pilas de igual tamaño podrán tener diferentes tensiones. Nunca use simultáneamente pilas de distinto tipo.

RADIO DE ACCION DE LA UNIDAD DE CONTROL REMOTO

Al operar la unidad de control remoto, dirija la parte delantera de la misma hacia el panel delantero del receptor. La unidad de control remoto puede usarse dentro de un radio de aproximadamente 7 metros del sensor de control remoto, en ángulos de hasta 30 grados.

El control remoto no podrá realizarse si hay algún obstáculo entre el controlador remoto y la ventanilla del sensor remoto del receptor. El rendimiento del controlador remoto quedará adversamente afectado en presencia de fuertes luces fluorescentes. Mantenga estas luces apartadas, especialmente de la ventanilla del sensor remoto.

COLOCAÇÃO DAS PILHAS

1. Abra a tampa traseira.
2. Instale as pilhas de tamanho "AA" (R6P) correctamente com as polaridades nas direções apropriadas.
3. Feche a tampa.

O uso incorrecto das pilhas pode causar fugas de electrólito ou ruptura.

Certifique-se sempre de seguir as instruções abaixo:

- A : Sempre coloque as pilhas no compartimento de pilhas com as polaridades positiva (+) e negativa (-) correctas, de acordo com as indicações no interior do compartimento.
- B : Nunca misture pilhas novas com pilhas usadas.
- C : Pilhas de mesmo tamanho podem ter tensões diferentes, dependendo de seus tipos. Não misture pilhas de tipos diferentes.

RAIO DE ACÇÃO DO CONTROLO REMOTO

Ao operar a unidade de controlo remoto, aponte a parte frontal da unidade para o painel frontal do sintonizador. A unidade de controlo remoto pode ser utilizada dentro de um raio de aproximadamente 7 metros desde o sensor remoto e dentro de ângulos de até 30 graus desde uma linha recta do sensor remoto. Não será possível utilizar o controlo remoto se houver um obstáculo entre a unidade de controlo remoto e a janela sensora de controlo remoto no receptor. O desempenho da unidade de controlo remoto é afectado de modo adverso na presença de luzes fluorescentes fortes.

Mantenha tais luzes afastadas, especialmente de janela sensora.

AANSLUITINGEN

2

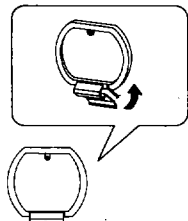

Plaatsing van de AM-antenne

Zie Afb. 2.

- Steek de klem op de onderkant van de antenne in de groef in de poot.
- Plaats de antenne op een waterpas oppervlak en draai hem tot u de richting waar u de beste ontvangst krijgt heeft gevonden.
- Om de antenne permanent te installeren, moet u de poot aan een muur of ander oppervlak bevestigen alvorens de antenne in elkaar te zetten (installeer de antenne in de richting waarbij de ontvangst optimaal is).

FM-BUITENANTENNE

Het grote voordeel van de FM-band over de AM-band is de kwaliteit van het zendsignaal. Om zo goed mogelijk gebruik te maken van de hoogwaardige signaalkwaliteit van FM-uitzendingen, wordt het sterk aanbevolen om een speciaal daarvoor gemaakte FM-buitenantenne te installeren. In gebieden waar de ontvangst slecht is, dient een antenne opgebouwd uit meerdere elementen te worden gebruikt (3 elementen, 5 elementen, 7 elementen, enz.)

AANSLUITING VAN EEN FM-BUITENANTENNE

Indien er reeds een FM-buitenantenne is geplaatst, sluit deze dan aan overeenkomstig de aanwijzingen gegeven in de afbeelding.

Zie Afb. 3.

Aansluiten van de koaxkabel

- | | |
|------------------------------|------------|
| ① FM-antenne | ② PAL-plug |
| ③ 75 Ω -aansluitingen | ④ Aarde |

AARDING

Als de FM-ontvangst door ruis wordt gestoord, doet u er goed aan het toestel en de antenne te aarden. Sluit hiervoor een goed geïsoleerd snoer aan op de GND-aansluiting en bevestig het andere uiteinde van het snoer op een waterleiding, aardestaaf of wikkel het rond een koperplaat en begraaft deze onder de grond.

OPMERKING:

Gebruik nooit een gasleiding voor aarden. Vonken zouden het gas kunnen doen ontsteken.

ANSLUTNINGAR

3

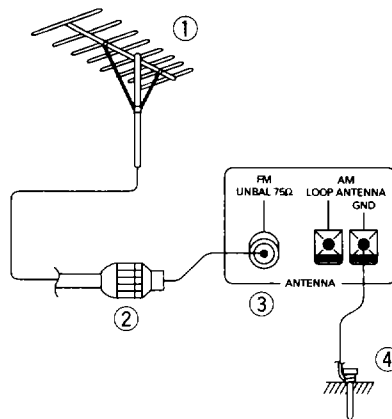

Placering av AM-antennen

Se Fig. 2.

- Sätt in stoppern på antennens undersida i stödets spår.
- Ställ antennen på en plan yta och vrid den för att söka fram den riktning som ger den bästa mottagningen.
- Fäst antennen permanent genom att skruva fast foten på en vägg eller annan stadig yta före monteringen (med antennen vänd i riktningen som ger den bästa mottagningen).

FM UTOMHUSANTENN

Den största fördelen med FM jämfört med AM är ljudkvaliteten. För att helt kunna njuta av FM-stationernas höga ljudkvalitet rekommenderar vi att du sätter upp en specialantenn för FM. I områden med svaga signaler bör du använda en antenn med flera element (3, 5 eller 7 element, etc.).

ANSLUTNING AV EN FM UTOMHUSANTENN

Om en FM-antenn redan förekommer utomhus ska den anslutas enligt bilden ovan.

Se Fig. 3.

Anslutning av koaxialkabel

- | | |
|------------------------|---------------|
| ① FM-antenn | ② PAL-kontakt |
| ③ 75 Ω -singång | ④ Jord |

JORDNING

Om FM-mottagningen störs kraftigt rekommenderar vi att du jordar receivern. Anslut ena ändan av en tjock plasttäckt ledning till jorduttaget (GND) och den andra ändan till ett vattenrör av metall. Du kan också ansluta den till en jordningsstav eller linda den runt en kopparplatta, som grävs ned i jorden.

OBSERVERA:

Anslut aldrig jordledningen till en gasledning. Då kan gnistor antända gasen.

CONEXIONES

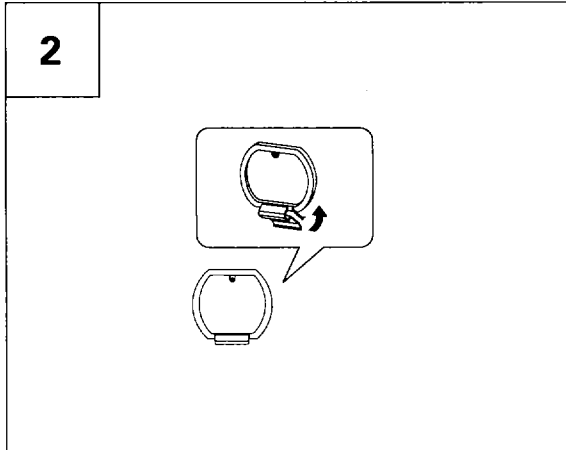

Instalación de la antena de AM

Veja la Fig. 2.

- Inserte el retén de la parte inferior de la antena, en la ranura de la pata.
- Coloque la antena sobre una superficie plana, y gírela hasta encontrar la orientación que proporcione la mejor recepción.
- Para fijar permanentemente la antena, atornille la pata a una pared o a otra superficie similar antes de realizar el montaje (fijando la antena en la posición que ofrezca la mejor recepción.)

ANTENA EXTERIOR DE FM

La ventaja principal de FM sobre AM es la calidad de la señal de emisión. A fin de aprovechar plenamente la alta calidad de señal de las emisiones de FM, le recomendamos instalar una antena especial de FM. En áreas de señales débiles deberá emplearse una antena de elementos múltiples (3 elementos, 5 elementos, 7 elementos etc.).

CONEXIONES DE LA ANTENA EXTERIOR DE FM

Si ya se ha puesto una antena FM afuera, haga las conexiones como muestra la figura.

Veja la Fig. 3.

Conexión del cable coaxial

- ① Antena de FM
- ② Clavija PAL
- ③ Terminales de 75 Ω Tierra
- ④ Conexión a tierra

CONEXION A TIERRA

Le recomendamos hacer la conexión a tierra si la recepción de programas de FM está siendo afectada por ruido. Para conectar a tierra, conecte un alambre grueso aislado con polivinilo al terminal de tierra (GND), y fije el otro extremo del alambre a una cañería metálica de agua o a una barra de puesta a tierra, o enrolle el alambre en una placa de cobre y entiérrela.

NOTA:

Nunca haga la conexión a tierra a una tubería de gas, ya que eventuales chispas podrán hacer que el gas se inflame.

LIGAÇÕES

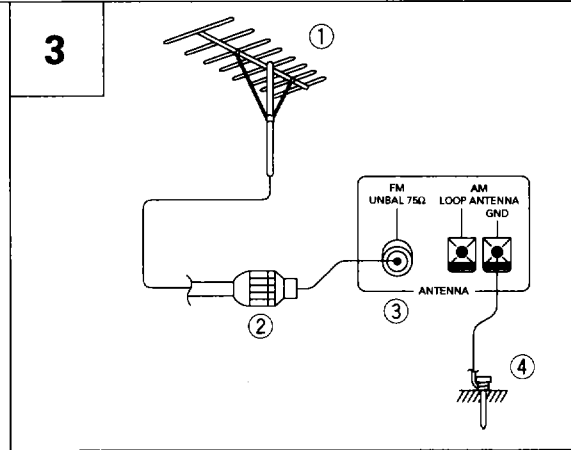

Instalação da antena AM

Veja a Fig. 2.

- Insira a garra que está no fundo da antena na ranhura da perna.
- Coloque a antena numa superfície plana e gire-a para encontrar a posição de melhor recepção.
- Para fixar a antena permanentemente, aparafusar seu pé a uma parede ou outra superfície qualquer antes de montá-la (fixar a antena na posição que proporciona as melhores condições de recepção).

ANTENA FM EXTERNA

A principal vantagem de uma emissão FM sobre uma AM é a qualidade do sinal de radiodifusão. A fim de desfrutar completamente da alta qualidade dos sinais de radiodifusão FM, recomenda-se a instalação de uma antena FM para fins específicos. Em áreas com sinais fracos, deve-se utilizar uma antena de elementos múltiplos (3 elementos, 5 elementos, 7 elementos, etc.).

LIGAÇÃO DE UMA ANTENA FM EXTERNA

Se já houver uma antena FM externa instalada, ligue-a referindo-se à figura.

Veja a Fig. 3.

Ligação do cabo coaxial

- ① Antena FM
- ② Ficha PAL
- ③ Terminais de 75 Ω
- ④ Terra

LIGAÇÃO À TERRA

A ligação à terra é recomendada se houver interferências na recepção de programas FM. Para fazer a ligação à terra, ligue uma extremidade de um fio grosso isolado a plástico ao terminal GND e a outra extremidade a um cano de água de metal ou barra de terra, ou enrolle a extremidade em uma placa de cobre e enterre-a.

OBSERVAÇÃO:

Nunca ligue o fio-terra a um tubo de gás pois uma descarga eléctrica pode inflamar o gás.

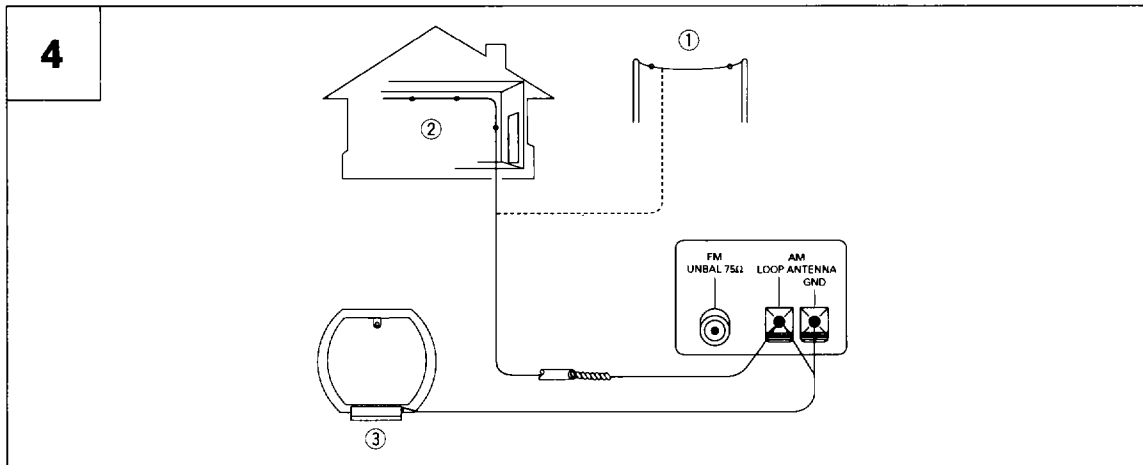

AM-BUITENANTENNE

Zie Afb. 4.

- ① AM-buitenantenne
- ② AM-binnenantenne (geïsoleerd antennesnoer)
- ③ AM-ringantenne

Als het niet lukt om een bevredigende AM-ontvangst te verkrijgen door de AM-ringantenne te richten, zal een aparte binnenantenne of een buitenantenne noodzakelijk zijn.

APARTE AM-BINNENANTENNE

Gebruik een geïsoleerd antennesnoer (5 — 6 m) en bevestig het ene uiteinde op de AM-antenne-aansluiting en het andere uiteinde zo hoog mogelijk tegen de muur of het plafond.

AM-BUITENANTENNE

Als de ontvangstkwaliteit zelfs bij aansluiting van een aparte binnenantenne te wensen over laat, dient het AM-antennesnoer naar buiten te worden geleid en ergens te worden bevestigd waar de ontvangst goed is.

OPMERKING:

Bij gebruik van een aparte AM-binnen- of buitenantenne dient de AM-ringantenne gewoon aangesloten te blijven.

YTRE AM-ANTENN

Se Fig. 4.

- ① AM utomhusantenn
- ② AM inomhusantenn (plasttäckt ledning)
- ③ AM ramantenn

Om AM-mottagningen inte blir bra även om du ändrar riktning på AM ramantennen, bör du sätta upp en separat inomhusantenn eller utomhusantenn.

AM INOMHUSANTENN

Använd en plasttäckt ledning (5 — 6 m). Anslut den ena ändan till AM-antenngången och den andra ändan så högt upp som möjligt på väggen eller i taket.

AM UTOMHUSANTENN

Om mottagningen inte blir bra ens med en separat inomhusantenn, skall du sätta upp en plasttäckt ledning utomhus.

OBSERVERA:

AM ramantennen skall bibehållas ansluten även om du sätter upp en AM inomhusantenn eller utomhusantenn.

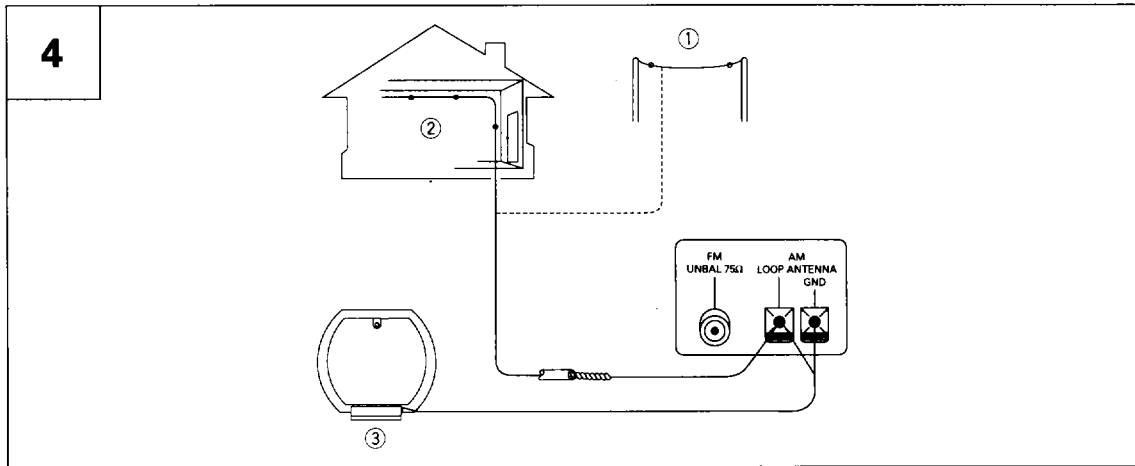

ANTENA EXTERIOR DE AM

Veja la Fig. 4.

- ① Antena exterior de AM
- ② Antena interior de AM (alambre con revestimiento de polivinilo)
- ③ Antena AM de cuadro

Si no fuera posible obtener una buena recepción en AM luego de cambiar la orientación de la antena AM de cuadro, se deberá instalar una antena interior aparte o una antena exterior.

ANTENA INTERIOR DE AM

Emplee un conductor con revestimiento de vinilo (de 5 a 6 metros de longitud). Conecte un extremo del conductor al terminal de antena AM, y el otro extremo a la pared o al techo, lo más alto posible.

ANTENA EXTERIOR DE AM

Si la recepción sigue siendo deficiente después de haber instalado una antena interior, emplee un conductor con revestimiento de vinilo e instálelo en el exterior.

NOTA:

Cuando emplee una antena interior aparte exterior de AM, no desconecte la antena AM de cuadro.

ANTENA AM ADICIONAL

Veja a Fig. 4.

- ① Antena AM externa
- ② Antena AM interna (fio isolado a plástico)
- ③ Antena AM de quadro

Se não for possível obter uma recepção AM adequada mesmo mudando a direcção da antena AM de quadro, deve-se instalar uma antena interna especial ou uma antena externa.

ANTENA AM INTERNA

Utilize um fio isolado a plástico (5 — 6 m), ligando uma extremidade ao terminal de antena AM e a outra extremidade a uma parede ou tecto, o mais alto possível.

ANTENA AM EXTERNA

Se a qualidade de recepção não for suficientemente melhorada mesmo com o uso de uma antena interna especial, utilize um fio isolado a plástico e instale-o adequadamente ao ar livre.

OBSERVAÇÃO:

Não desligue a antena AM de quadro quando utilizar uma antena AM adicional interna ou externa.



5

De afbeelding toont model SX-205RDS.
 På bilden visas modell SX-205RDS.
 La ilustración muestra el modelo SX-205RDS.
 Esta ilustração mostra o modelo SX-205RDS.

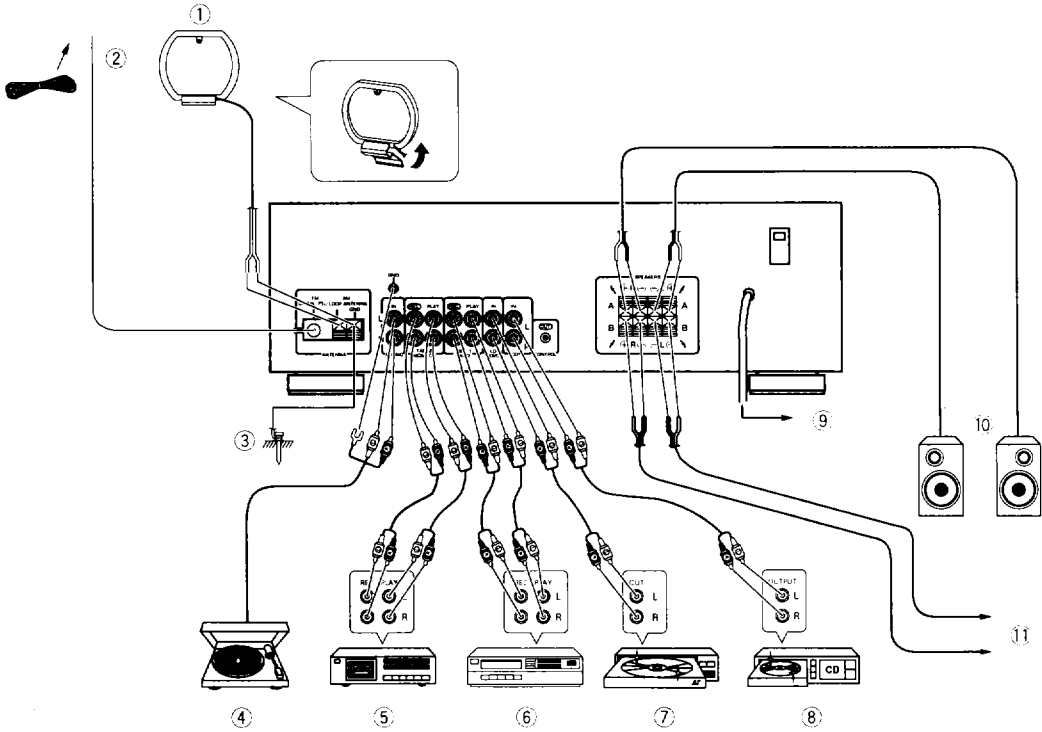

Schakel altijd de spanning uit met de spanningschakelaar en trek de stekker uit het stopcontact alvorens aansluitingen te maken of te wijzigen.

Antes de hacer o cambiar las conexiones, desconecte el interruptor de la alimentación y desconecte el cable de la alimentación del tomarrrente de CA.

Innan du utför eller ändrar anslutningarna, se till att slå av strömbrytaren och koppla bort nätkabeln från vägguttaget.

Antes de fazer ou mudar as conexões, desligue o interruptor de alimentação e desconecte o cabo de alimentação da tomada de corrente alternada.

Zie Afb. 5.

- Trek de stekker van het netsnoer uit het stopcontact indien u het toestel voor langere tijd niet gebruikt.
- ① AM-raamantenne
- Plaats de antenne op een vlakke ondergrond en richt voor een optimale ontvangst.
- Installeer de antenne niet op plaatsen waar hij de behuizing van de receiver raakt of in contact komt met metalen onderdelen, in de buurt van een CD-speler, computer of TV.
- ② FM-antenne
- ③ Aarding
- ④ Draaitafel
- ⑤ Cassette-deck
- ⑥ Cassette-deck of videorecorder
- ⑦ LD/DVD-speler
- ⑧ CD-speler
- ⑨ Naar een stopcontact
- ⑩ Luidsprekersysteem A
- ⑪ Luidsprekersysteem B

Se Fig. 5.

- Koppla ur nätkabeln om enheten inte ska användas under en längre tid.
- ① AM ramantenn
- Placera antennen på en plan yta och ställ in den i riktning som ger den bästa mottagningen.
- Placera inte antennen på ställen där den kan vidröra höljet på mottagaren eller andra metallföremål, och ej heller nära en CD-spelare, persondator eller TV-apparat.
- ② FM-antenn
- ③ Jordning
- ④ Skivspelare
- ⑤ Kassettdäck
- ⑥ Kassettdäck/videobandspelare
- ⑦ Laserskiv/DVD-spelare
- ⑧ CD-spelare
- ⑨ Till nätet
- ⑩ Högtalarsystem A
- ⑪ Högtalarsystem B

Vea la Fig. 5.

- Cuando no utilice la unidad durante períodos prolongados, desconecte el cable de alimentación.
- ① Antena AM de cuadro
- Coloque la antena sobre una superficie nivelada, y orientela en la dirección que proporcione la mejor recepción posible.
- No instale la antena en lugares en los que pueda estar en contacto con la cubierta del receptor u otros objetos metálicos, ni cerca de un reproductor de discos compactos, ordenador personal, ni televisor.
- ② Antena de FM
- ③ Tierra
- ④ Giradiscos
- ⑤ Grabadora de cassettes
- ⑥ Grabadora de cassettes/Videograbadora
- ⑦ Reproductor de discos láser/DVD
- ⑧ Reproductor de CD
- ⑨ Tomacorriente mural de CA
- ⑩ Sistema de altavoces A
- ⑪ Sistema de altavoces B

Veja a Fig. 5.

- Quando não utilizar a unidade durante um longo período de tempo, desligue o cabo de alimentação da tomada elétrica.
- ① Antena AM de quadro
- Coloque a antena numa superfície plana e gire-a para encontrar a posição de melhor recepção.
- Não instale a antena em locais onde fique em contacto com a tampa do sintonizador ou com outros objectos metálicos, nem perto de um leitor de discos compactos, computador pessoal, ou aparelho de televisão.
- ② Antena FM
- ③ Terra
- ④ Gira-discos
- ⑤ Leitor de cassetes
- ⑥ Leitor de cassetes/Videograbador
- ⑦ Leitor de discos laser/DVD
- ⑧ Leitor de discos compactos
- ⑨ Tomada de parede de CA
- ⑩ Colunas de altifalantes A
- ⑪ Colunas de altifalantes B

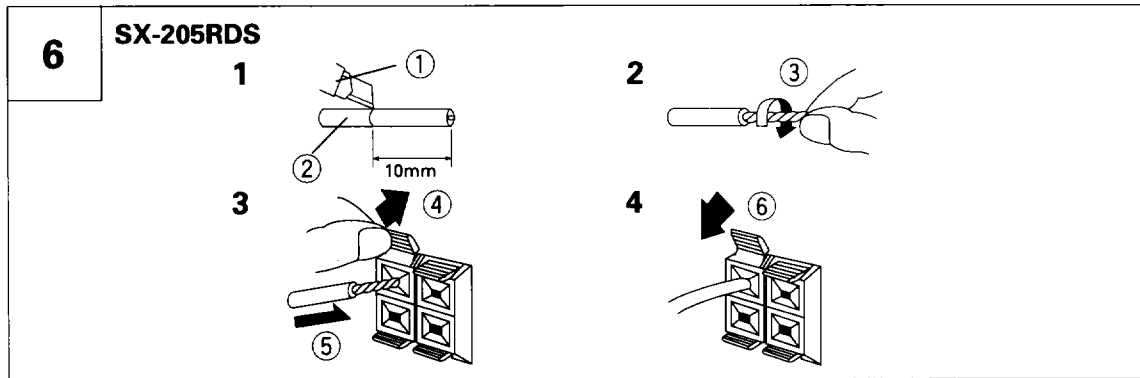

**Aansluiting van de ingangs-/uitgangssnoeren**

Als u een ander stereokomponent (los te koop) aansluit, dient u te letten op de volgende aanwijzingen.

- Sluit de stekkers goed aan. Slechte aansluitingen kunnen ruis en uitvalen of storingen van de apparatuur veroorzaken.
- Het witte aansluitpunt dient voor het linker kanaal en het rode aansluitpunt voor het rechter kanaal.

Aansluiten van de luidsprekersnoeren

SX-205RDS : Zie Afb. 6.

SX-305RDS : Zie Afb. 7.

Afb.6 :

- | | |
|-----------------|----------------------------|
| ① Mes | ② Draai de atrengen ineen& |
| ③ Insteken | ④ Luidsprekersnoer |
| ⑤ Onhoogdrukken | ⑥ Omlaagtrekken |

Afb.7 :

- | | |
|---------------------------|----------------------------|
| ① Mes | ② Draai de atrengen ineen& |
| ③ Insteken | ④ Maak het kapje los |
| ⑤ Zet het kapje weer vast | |

OPMERKING M.B.T. DE LUIDSPREKER-AANSLUITINGEN

- Bij aansluiting van een enkele luidsprekerpaar A of luidsprekerpaar B, gebruik luidsprekers met een nominale impedantie tussen de 4 Ω en 16 Ω . Aansluiting van zowel luidsprekerpaar A als B dienen luidsprekers te worden gebruikt een nominale impedantie tussen de 8 Ω en 32 Ω .
- Breng de aansluitingen zorgvuldig tot stand. De draden mogen absoluut niet uit de aansluitpunten steken. Controleer dit.
- Pas op voor kortsluiting aan de luidsprekersnoeren. Schade aan uw toestel zou hieruit kunnen resulteren.
- Probeer niet tegelijk twee sets luidsprekers aan te sluiten op een enkele kant (A of B). Wanneer u twee paar luidsprekers gebruikt, sluit één paar aan op de A-klemmen en het andere paar op de B-klemmen.

Anslutning av in/utgångsledningar

Observera följande när en annan stereokomponent (köpes separat) ansluts.

- Sätt in kontaktarna ordentligt. Slarviga anslutningar kan leda till störningar, skador eller till att inget ljud alls hörs.
- Den vita kontakten är för vänster kanal och den röda kontakten är för höger kanal.

Anslutning av högtalarledningar

SX-205RDS : Se Fig. 6.

SX-305RDS : Se Fig. 7.

Fig.6 :

- | | |
|--------------------|-----------------|
| ① Skärare | ② Högtalarkabel |
| ③ Tvinnna trådarna | ④ Tryck uppåt |
| ⑤ För in | ⑥ Dra |

Fig.7 :

- | | |
|---------------------|-----------------|
| ① Skärare | ② Högtalarkabel |
| ③ Tvinnna trådarna | ④ Lossa Knoppen |
| ⑤ Drag fast Knoppen | |

OBSERVERA OM HÖGTALARANSLUTNINGEN

- Vid anslutning till enbart högtalarna A högtalarna B ska du använda högtalare med en nominell impedans på mellan 4 ohm och 16 ohm. Vid anslutning till båda högtalarsystemen A och B ska du använda högtalare med en nominell impedans på mellan 8 ohm och 32 ohm.
- Kontrollera att ledningarna sitter fast i uttagen och att trådarna inte sticker ut.
- Var försiktig så att högtalarledningarna inte kortsluts. Då kan din utrustning skadas.
- Du får aldrig försöka att ansluta två högtalarpar till endast ena sidan (A eller B). När två par högtalare används, skall du ansluta ett par till A-uttagen och ett par till B-uttagen.

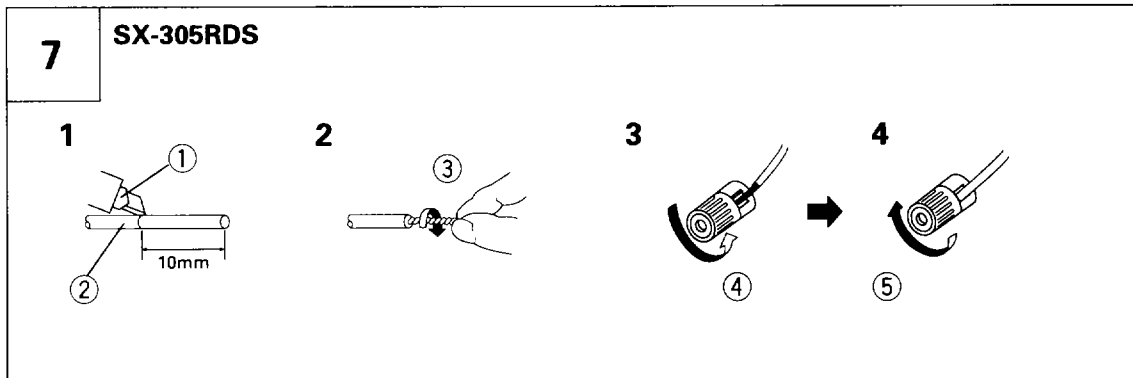

Conexión de los cables de entrada/salida

Al conectar otro componente estereofónico (adquirido en forma separada), observe las siguientes recomendaciones.

- Conecte correctamente las clavijas. Las conexiones incorrectas podrán causar ruido además de fallas y desperfectos.
- El terminal blanco es para el canal izquierdo, y el terminal rojo para el canal derecho.

Conexión de los cables de los altavoces

SX-205RDS : Vea la Fig. 6.

SX-305RDS : Vea la Fig. 7.

Fig.6 :

- | | |
|----------------------------|--------------------|
| 1 Cortador | 2 Cable de altavoz |
| 3 Retuerza los conductores | 4 Empuje |
| 5 Inserte | 6 Tire hacia si |

Fig.7 :

- | | |
|----------------------------|--------------------|
| 1 Cortador | 2 Cable de altavoz |
| 3 Retuerza los conductores | 4 Suelte la tapa |
| 5 Apriete la tapa | |

ACERCA DE LA CONEXION DE LOS ALTAVOCES

- Cuando sólo conecte los altavoces A o altavoces B, emplee los altavoces con una impedancia nominal de 4 Ω a 16 Ω. Si conecta los juegos de altavoces A y B, emplee unos altavoces con una impedancia nominal entre 8 Ω y 32 Ω.
- Verifique que las conexiones sean seguras. Asegúrese de que los alambres no sobresalgan de los terminales.
- No permita que los cables de los altavoces hagan cortocircuito, de lo contrario, su unidad podría resultar dañada.
- No intente conectar simultáneamente dos juegos de altavoces a un solo lado (A o B). Cuando utilice dos juegos de altavoces, conecte un juego a los terminales A y el otro juego a los terminales B.

Ligação dos cabos de entrada/saída

Ao ligar um outro componente estéreo (comprado separadamente), observe as seguintes instruções.

- Ligue as fichas correctamente. Ligações incorrectas podem causar ruídos, avarias e falhas.
- A ficha branca é para o canal esquerdo e a ficha vermelha é para o canal direito.

Ligação dos cabos de altifalantes

SX-205RDS : Veja a Fig. 6.

SX-305RDS : Veja a Fig. 7.

Fig.6 :

- | | |
|-----------------|-----------------------|
| 1 Cortador | 2 Cabo de altifalante |
| 3 Torça os fios | 4 Empurre para cima |
| 5 Introduza | 6 Puxe |

Fig.7 :

- | | |
|---------------------|-----------------------|
| 1 Cortador | 2 Cabo de altifalante |
| 3 Torça os fios | 4 Afrouxe o terminal |
| 5 Aperte o terminal | |

OBSERVAÇÕES SOBRE AS LIGAÇÕES DAS COLUNAS DE ALTIFALANTES

- Quando ligar colunas somente nos terminais A ou terminais B, utilize altifalantes com uma impedância nominal entre 4 e 16 Ω. Se você ligar colunas a ambos terminais A e B, utifalantes com uma impedância nominal entre 8 e 32 Ω.
- Certifique-se de que as ligações estão firmes e correctas. Verifique se os condutores não estão para fora de seus terminais.
- Não deixe os cabos de altifalantes entrarem em curto-circuito. Isto pode danificar a unidade.
- Não tente ligar simultaneamente dois conjuntos de colunas num único lado (A ou B). Ao usar dois conjuntos de altifalantes, ligue um conjunto aos terminais A e o outro aos terminais B.



8

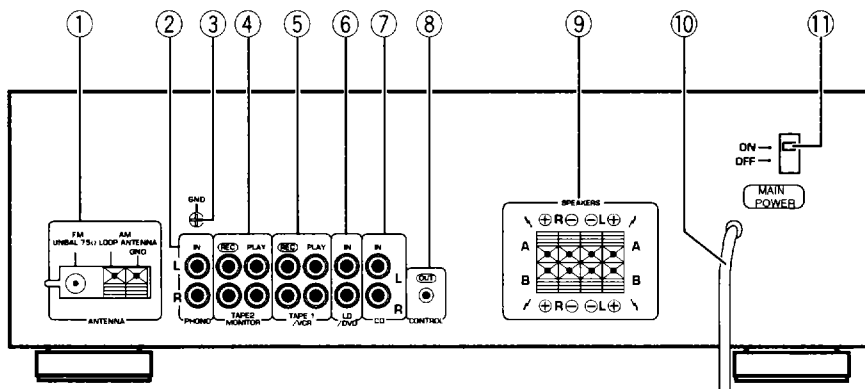

- De afbeelding toont model SX-205RDS.
- A ilustración muestra el modelo SX-205RDS.

- På bilden visas modell SX-205RDS.
- A ilustração mostra o modelo SX-205RDS.

Zie Afb 8.

① FM/AM ANTENNA-aansluitpunten

② PHONO aansluiting

Verbind met de uitgangskabels van een draaitafel.

③ GND-aansluitpunt

Aansluiten op de aardingsdraad van een platenspeler. Gebruik een schroevendraaier voor het verbinden met de aarde-aansluiting.

OPMERKING:

Deze aansluiting dient voor het verminderen van ruis en niet voor een volledige aarding.

④ TAPE 2 MONITOR-aansluitingen

Verbind deze aansluitingen met het cassettedeck.

⑤ TAPE 1/VCR-aansluitingen

Sluit deze aansluitingen aan op het cassettedeck of de videorecorder.

⑥ LD/DVD aansluitingen

⑦ CD ingangsaansluitingen

⑧ Bedienings-uitgangsaansluitingen (CONTROL OUT)
Verbind deze aansluiting met de systeemingangsaansluiting van een toestel voorzien van de markering. Gebruik hiervoor een in de handel verkrijgbaar snoer met mini-stekkers (zonder belasting). Het afstandsbedieningssignaal van dit toestel of het relaisignaal van de systeemingangsaansluiting wordt naar het andere toestel gestuurd.

- 1 Naar bedienings-ingangsaansluiting (CONTROL IN) van ander component.
- 2 Receiver
- 3 Pioneer-componenten met het merkteken.
- 4 Afstandsbediening

⑨ Luidsprekeraansluitpunten (SPEAKERS)

A : Aansluiten op een eerste set luidsprekers.
B : Aansluiten op een tweede set luidsprekers.

⑩ Netsnoer

⑪ MAIN POWER schakelaar

Met deze schakelaar wordt de spanning in- en uitgeschakeld. Laat normaliter in de ON stand gedrukt.

Se Fig. 8.

① FM/AM antenningångar (FM/AM ANTENNA)

② Skivspelaruttag PHONO

Anslut till uttagen på en (analog) skivspelare.

③ Jorduttag (GND)

För anslutning av jordledningen från en vanlig skivspelare.

ANM:

Denna anslutning används främst för att reducera störningar och utgör inte en komplett jordning.

④ Uttag för kassettdäck 2 (TAPE 2 MONITOR)

Till dessa uttag kan du ansluta ett kassettdäck.

⑤ Uttag för kassettdäck 1/videobandspelare (TAPE 1/VCR)

Anslut mellan dessa uttag och uttagen på ett vanligt kassettdäck eller en videobandspelare.

⑥ Uttagen LD/DVD

⑦ CD-ingångar CD

⑧ Uttag för systemkontroll (CONTROL OUT)

Använd en separat inköpt kabel med ministift (utan belastning) för att ansluta detta uttag till styringången på en komponent försedd med märket . Detta uttag matar ut fjärrkontrollsignalen eller reläsignalen från kontrollingången till en annan enhet.

- ① Till ingången CONTROL IN på en annan apparat.
- ② Stereoreceiver
- ③ Pioneer-komponent som har märkningen .
- ④ Fjärrkontroll

⑨ Högtalaruttag (SPEAKERS)

A : För anslutning av ett första högtalarpar.
B : För anslutning av ett andra högtalarpar.

⑩ Nätkabel

⑪ Huvudströmbrytare (MAIN POWER)

Med denna sätter du på och stänger av apparaten. Den skall normalt lämnas i ON-läge.

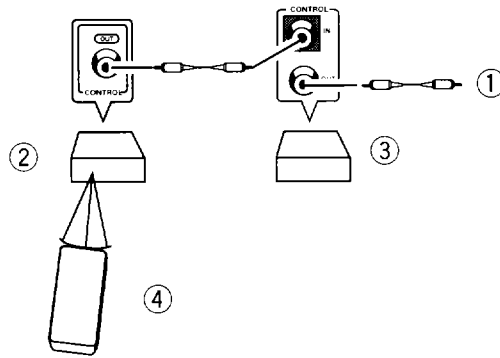

Veja a Fig. 8.

① **Terminales de antena de FM/AM (FM/AM ANTENNA)**

② **Tomas PHONO**

Para conectar los cables de salida de un giradiscos.

③ **Terminal de tierra (GND)**

Conéctelo al cable de tierra de un giradiscos.

NOTA:

Este terminal se utiliza para disminuir el ruido, no sirve como puesta a tierra completa.

④ **Conectores TAPE 2 MONITOR**

Conecte estos conectores al reproductor de cassettes o al componente adaptador de audio.

⑤ **Conectores TAPE 1/VCR**

Conecte estos conectores a un reproductor de cassettes o videograbadora.

⑥ **Tomas LD/DVD**

⑦ **Tomas de entrada CD**

⑧ **Toma de salida de control (CONTROL OUT)**

Conecte esta toma a la toma de entrada de control de un aparato que tenga la marca , utilizando para ello un cable con miniclavijas (sin carga) de venta en el comercio del ramo. Esta toma da salida a la señal de control remoto enviada a otra unidad desde esta unidad, o a la señal de relevo procedente de la toma de entrada de control.

① Al conector de entrada de control (CONTROL IN) de otro componente.

② Receptor

③ Componente Pioneer provisto de la marca .

④ Unidad de control remoto

⑨ **Terminales de altavoces (SPEAKERS)**

A : Conéctelos a un primer juego de altavoces.

B : Conéctelos a un segundo juego de altavoces.

⑩ **Cable de alimentación**

⑪ **Interruptor MAIN POWER**

Este interruptor activa y desactiva (ON/OFF) la alimentación. Normalmente deje en la posición activada (ON).

Veja a Fig. 8.

① **Terminais FM/AM ANTENNA**

② **Tomada fonográfica (PHONO)**

Conectar aos cabos de saída do toca-discos convencional.

③ **Terminal GND**

Ligue o fio-terra de um gira-discos a este terminal.

Utilize uma chave de fendas para fazer a conexão no terminal-terra.

OBSERVAÇÃO:

Serve para reduzir o ruído e não como conexão completa à terra.

④ **Tomadas TAPE 2 MONITOR**

Ligue estas tomadas a um segundo leitor de cassetes.

⑤ **Tomadas TAPE 1/VCR**

Ligue estas tomadas a um leitor de cassetes convencional ou videogravador.

⑥ **Tomadas para discos laser (LD/DVD)**

⑦ **Tomadas de entrada para discos compactos digitais (CD)**

⑧ **Tomadas CONTROL OUT**

Conectar estas saídas às entradas de controlo dum aparelho que leva a marca  por meio dum cabo de conexão com miniconectores (sem carga).

Transmite a saída de sinal de controlo remoto deste a outro aparelho ou o sinal de retransmissão dum entrada de controlo.

① A tomada CONTROL IN de um outro componente.

② Receptor

③ Componente Pioneer com a marca .

④ Unidade de controlo remoto

⑨ **Terminais SPEAKERS**

A : Ligue a um primeiro conjunto de colunas de altifalantes.

B : Ligue a um segundo conjunto de colunas de altifalantes.

⑩ **Cabo de alimentação**

⑪ **Interruptor MAIN POWER**

Este interruptor serve para ligar e desligar a alimentação. Usualmente, deixe-o na posição de ligar (ON).



VOORZIENINGEN OP HET VOORPANEEL

FRAMSIDANS FUNKTIONER

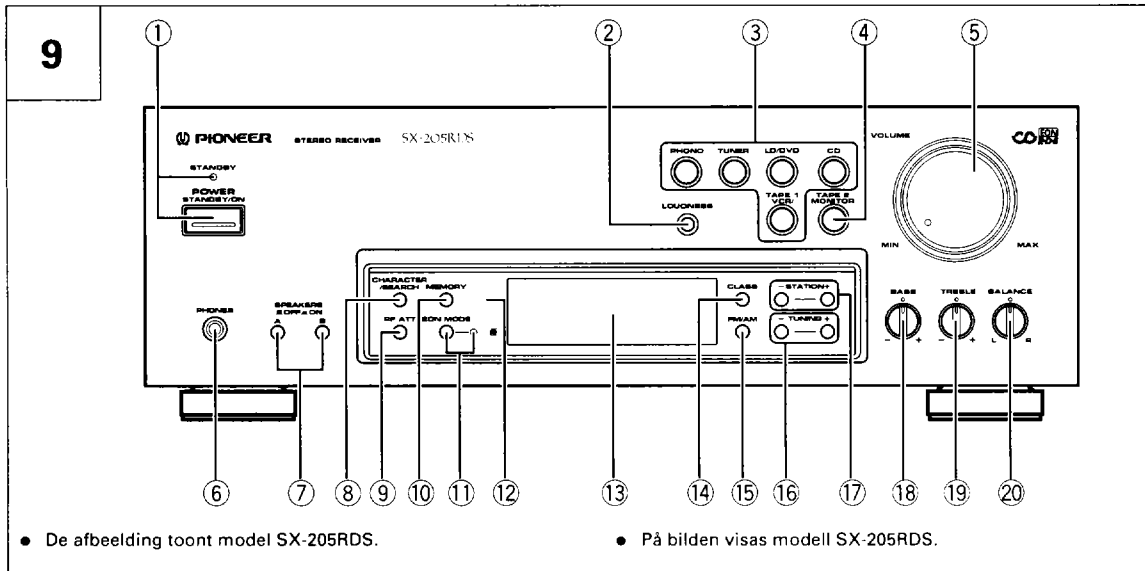

Zie Afb. 9.

① Spanningsschakelaar/-indicator (POWER STANDBY/ON)

Dit is de schakelaar voor het elektrische vermogen. Deze schakelaar funktioneert niet tenzij de MAIN POWER schakelaar op het achterpaneel in de ON stand is gedrukt.

ON: Indien in de ingeschakelde stand (ON) gezet, wordt de spanning toegevoerd en wordt het toestel operationeel.

STANDBY: Wanneer de STANDBY-stand wordt ingesteld, gaat de STANDBY-indicator branden en wordt de hoofdstroomtoevoer afgesneden, zodat het toestel niet langer volledig operationeel is. Een minuut stroomvoorziening voorziet het toestel van voldoende stroom om klaar voor gebruik te blijven.

- De bijgeleverde afstandsbediening kan tevens worden gebruikt om de spanning standby en in te schakelen (STANDBY/ON).

OPMERKING:

Als u de spanning voor de eerste maal inschakelt (ON), wordt de dempingsfunctie ingeschakeld om te voorkomen dat de eerste 5 seconden geluid wordt geproduceerd.

② Luidheidstoets (LOUDNESS)

Voor het luisteren op lage volumeniveaus.

ON: Versterkt de lage en hoge frequenties om de weergave zelfs op een laag volumeniveau meer scherpte te geven.

OFF: Normaal gesproken kunt u de toets het best in deze positie laten.

OPMERKING:

Deze regelaar kan niet worden gebruikt wanneer de DIRECT functie is geactiveerd (ON). De DIRECT functie kan worden in- en uitgeschakeld (ON/OFF) met de afstandsbediening.

See Fig. 9.

① Strömbrytare med indikator (POWER STANDBY/ON)

Detta är omkopplaren för strömmatningen.

Denna fungerar inte om inte MAIN POWER-omkopplaren på baksidan är in ON-läge.

ON: När den sätts i ON-läge matas ström till apparaten och då kan den användas.

STANDBY: När STANDBY-läget väljes tänds STANDBY-indikatorn och då avskärs huvudströmmatningen så att apparaten inte längre kan manövreras. En mycket liten strömmängd matas dock för att bibehålla apparaten i beredskapsläge. Receivern är i STANDBY-läge när STANDBY-indikatorn lyser.

- Den medföljande fjärrkontrollen kan också användas för att styra STANDBY/ON.

OBSERVERA:

När du sätter på receivern är dämpningsfunktionen aktiverad under ca. 5 sekunder så att inget ljud hörs.

② Ljudhetsknap (LOUDNESS)

Används vid lyssning med låg ljudnivå.

ON: Bas och diskant förstärks för att ge mera tryck åt ljudet vid lyssning med låg ljudnivå.

OFF: Detta är normalläget.

OBSERVERA:

Detta reglage kan inte användas när funktionen DIRECT är påslagen. Funktionen DIRECT kan slås på och av med fjärrkontrollen.

ELEMENTOS DEL PANEL DELANTERO

PAINEL FRONTAL

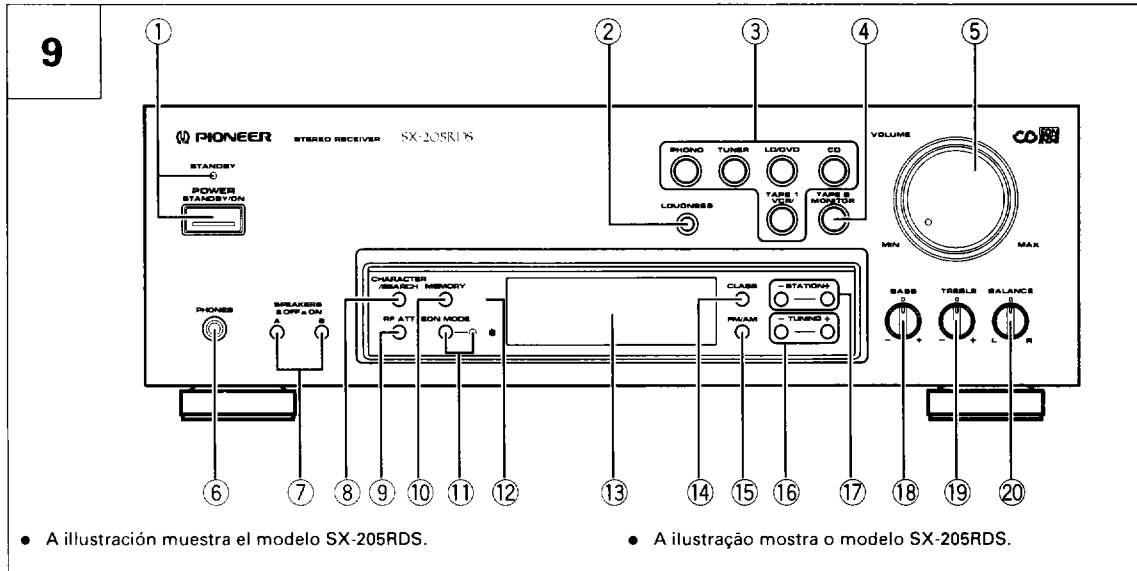

Vea la Fig. 9.

1 Interruptor POWER (STANDBY/ON)/indicador STANDBY

Este interruptor se usa para controlar el suministro de energía eléctrica.

Este interruptor no funciona a menos que el interruptor MAIN POWER en el panel trasero se ajuste a activado (ON).

ON: Al ser ajustado a la posición ON, la unidad recibirá energía y podrá ponerse en funcionamiento.

STANDBY: Al ser ajustado a la posición STANDBY, el indicador STANDBY se enciende y el suministro principal de energía será interrumpido de modo a apagar la unidad. Sin embargo, la unidad recibirá una cantidad mínima de energía al estar en esta condición, que le permitirá mantenerse lista para operar.

● La unidad de control remoto accesoria también puede usarse para operar las función STANDBY/ON.

NOTA:

Cuando la alimentación a la unidad sea inicialmente conectada, el circuito de silenciamiento será activado, impidiendo la salida de sonido durante aproximadamente 5 segundos.

2 Botón LOUDNESS (sonoridad)

Emplee esta función cuando esté escuchando a bajos niveles de volumen.

ON: Acentúa las frecuencias bajas y altas, dándole mayor fuerza a la reproducción a bajos niveles de volumen.

OFF: Mantenga normalmente el botón en esta posición.

NOTA:

Este control no se puede utilizar cuando está activada la función DIRECT. La función DIRECT puede activarse/desactivarse empleando el mando a distancia.

Vea a Fig. 9.

1 Tecla POWER (STANDBY/ON)/indicador STANDBY

Esta tecla é utilizada para ligar e desligar a alimentação eléctrica. Este interruptor não funciona a menos que o interruptor MAIN POWER no painel traseiro esteja na posição "ON".

ON: Quando a tecla for colocada na posição ON, a energia eléctrica é alimentada à unidade e a mesma fica operativa.

STANDBY: Quando a tecla for colocada na posição STANDBY, o indicador STANDBY se ilumina e o fluxo de energia principal é cortado, e portanto, a unidade não fica totalmente operativa. No entanto, um pequeno fluxo de energia alimenta a unidade para mantê-la pronta para operar.

● A unidade de controlo remoto acessória também pode ser utilizada para operar a função STANDBY/ON.

OBSERVAÇÃO:

Quando a alimentação for ligada, a função de emudecimento opera durante aproximadamente 5 segundos.

2 Tecla LOUDNESS (compensação de audibilidade)

Utilize esta função para escutar em níveis de volume baixo.

ON: Acentua as frequências baixas e altas para proporcionar mais audibilidade mesmo com o nível de volume baixo.

OFF: Normalmente, deixe nesta posição.

OBSERVAÇÃO:

Este controlo não pode ser usado quando a função directa (DIRECT) está ligada (ON). A função directa (DIRECT) pode ser ligada/desligada (ON/OFF) por meio da unidade de controlo remoto.

VOORZIENINGEN OP HET VOORPANEEL

③ Funktietoetsen

Gebruiken om de weergavebron te kiezen.

[PHONO] — Indrukken voor het luisteren naar de weergave van een grammofoonplaat op een platenspeler.

[TUNER] — Indrukken voor het luisteren naar AM- of FM-uitzendingen.

[LD/DVD] — Indrukken voor het luisteren naar programma's van een component aangesloten op de LD-aansluitpunten.

[CD] — Indrukken voor het luisteren naar de weergave van een compact disc op de compact disc-speler.

[TAPE 1/VCR] — Indrukken voor het luisteren naar de weergave van een band met cassetdeck 1 of de videorecorder.

④ TAPE 2 MONITOR-toets

Drukken voor weergave van cassetdeck 2.

⑤ Volumeregelaar (VOLUME)

Gebruiken om het volumeniveau in te stellen.

⑥ Hoofdtelefoonaansluiting (PHONES)

Sluit het stekertje op uw hoofdtelefoon aan op deze aansluiting. Om naar een programma te luisteren via de hoofdtelefoon, beide SPEAKERS A- en B-toetsen op uit (OFF) zetten.

⑦ Luidsprekertoetsen (SPEAKERS) (■ OFF, = ON)

Deze worden gebruikt om de luidspreker te kiezen waar u naar wenst te luisteren.

A : Als de luidsprekers aangesloten op aansluitpunten A in gebruik zijn.

B : Als de luidsprekers aangesloten op aansluitpunten B in gebruik zijn.

• Zet beide luidsprekers A en B in de stand OFF als u alleen gebruik maakt van de hoofdtelefoon.

⑧ Teken-/zoektoets (CHARACTER/SEARCH)

Bij ontvangst van een AM-uitzending, of bij instelling van de functies FM RT, PS:

Bij het indrukken van de toets zal "INPUT" worden getoond en kan een zelf gekozen zendernaam met de hand worden ingevoerd.

Bij instelling van de FM PTY-functie:

Bij het indrukken van de toets zal "SEARCH" worden getoond en wordt de zenderzoekfunctie op basis van het uitzendingstype ingesteld.

• Deze toets functioneert niet indien de frekwentie op het display wordt getoond (uitsluitend FM uitzendingen).

⑨ Toets voor verwakking zendsignaal (RF ATT)

Druk deze toets naar ON bij ontvangst van sterke FM signalen (van zenders die in de buurt liggen) zodat de geluidsvervorming wordt verminderd. (De RF ATT indicator licht op.) Deze toets staat normaal in de OFF stand.

De stand van deze toets is niet van invloed op AM uitzendingen.

⑩ Geheugentoets (MEMORY)

Wanneer deze toets wordt ingedrukt, wordt de golfband bewaard die op dat moment uitzendt, evenals de ontvangstfrequentie en de standen van de radiofrequentieverzwakking (RF ATT) (enkel bij FM-ontvangst) en FM AUTO/MONO.

Met deze toets worden tevens karakters gekozen bij het invoeren van de zendernaam en het geheugen gewist bij gebruik van ERASE Pl.

⑪ EON (Enhanced Other Network infomatie) MODE toets/indicator

Zie blz. 110.

FRAMSIDANS FUNKTIONER

③ Funktionstangenter

Med dessa kopplar du in önskad programkälla.

[PHONO] — Tryck in denna vid användning av en vanlig skivspelare.

[TUNER] — Tryck in denna för att lyssna på FM- eller AM-sändningar.

[LD/DVD] — Tryck för att lyssna på ljudet från en ansluten laserskivspelare.

[CD] — Tryck in denna vid användning av en CD-spelare.

[TAPE 1/VCR] — Tryck in denna vid användning av kassettdäck 1 eller en videobandspelare.

④ Knapp för kassettdäck 2 (TAPE 2 MONITOR)

Tryck in denna för att använda kassettdäck 2.

⑤ Volymkontroll (VOLUME)

Med denna regleras ljudnivån.

⑥ Hörtelefonuttag (PHONES)

Hit kan du ansluta dina hörtelefoner. Om du endast vill lyssna via hörtelefoner, skall båda SPEAKERS-knapparna (A och B) sättas i OFF-läge.

⑦ Högtalarknappen (SPEAKERS ■ OFF, = ON)

Med dessa kopplar du in de högtalare du vill använda.

A : När högtalarna anslutna till A-uttagen skall användas.

B : När högtalarna anslutna till B-uttagen skall användas.

• Sätt båda högtalareväljarna (A och B) i OFF-läge när du endast vill lyssna via hörtelefoner.

⑧ Knapp för tecken/stationsökning (CHARACTER/SEARCH)

Vid mottagning av en AM-sändning eller i funktionen FM RT, PS:

Tryck in knappen så tänds "INPUT" på displayen och funktionen för inmatning av manuellt skrivna namn kopplas in.

I FM PTY-funktionen:

När knappen trycks in tänds "SEARCH" på displayen och då kopplas funktionen om till programtypsökning.

• Denna tangent fungerar inte när frekvensen visas (endast FM-sändning).

⑨ Dämpningstangent RF ATT

Slå på tangenten vid mottagning av kraftiga FM-signalerna (från närliggande stationer) för att reducera ljudförvrängning. (Indikeringen RF ATT tänds.)

Normalt sett ska tangenten stå i läget OFF.

Tangenten har ingen effekt på AM-mottagning.

⑩ Programmeringsknapp (MEMORY)

När denna knapp trycks in minneslagras just inställt radioband, stationsfrekvensen samt inställningen för RF ATT (endast FM-mottagning) och FM AUTO/MONO.

Denna tangent används även för att välja tecken under inmatning av stationsnamn och för att tömma minnet vid åtgärden ERASE Pl.

⑪ Lägstangent/indikering EON MODE

(information för framhävnings av annat nät)

Se sidan 110.

③ Botones de función

Use estos interruptores para seleccionar la fuente de reproducción.
[PHONO] — Presione este interruptor para reproducir un disco mediante un giradiscos.
[TUNER] — Presione este interruptor para escuchar emisiones de AM o FM.
[LD/DVD] — Presione para escuchar la discos láser con u reproductor de discos láser.
[CD] — Presione este interruptor para reproducir un disco compacto mediante un reproductor de CD.
[TAPE 1/VCR] — Presione este interruptor para reproducir una cinta mediante la platina de cassettes 1 o videograbadora.

④ Botón TAPE 2 MONITOR

Presiónelo para escuchar la reproducción de la cinta de la platina de cassettes 2.

⑤ Control VOLUME (volumen)

Use este control para ajustar el nivel de volumen.

⑥ Conector PHONES (a auriculares)

Conecte la clavija de sus auriculares a este conector. Para escuchar a través de los auriculares, ponga los botones de altavoces A y B (SPEAKERS A y B) en la posición OFF (desactivado).

⑦ Botones SPEAKERS (■ OFF, ▬ ON) (altavoces)

Estos botones se usan para seleccionar los altavoces a través de los cuales se desea escuchar.

- A:** Para escuchar a través de los altavoces conectados a los terminales A.
- B:** Para escuchar a través de los altavoces conectados a los terminales B.
- Cuando sólo desee escuchar a través de los auriculares, desactive (OFF) los dos botones A y B.

⑧ Botón CHARACTER/SEARCH (carácter/búsqueda)

Al recibir una emisión de AM, o durante el modo RT o PS de FM: Presione el botón, la indicación "INPUT" será exhibida, y la unidad asumirá el modo de ingreso manual de nombre de emisora.

En el modo PTY de FM:

Cuando este botón sea presionado, la indicación "SEARCH" aparecerá en el visualizador, y la unidad asumirá el modo de búsqueda de tipo de programa.

- Este botón no funciona cuando se visualiza la frecuencia (emisiones por FM solamente).

⑨ Botón del atenuador de RF (ATT)

Ponga este botón en ON cuando reciba señales de FM intensas (de emisoras cercanas) para reducir la distorsión del sonido. (El indicador RF ATT se enciende.)

Normalmente, este botón debe ponerse en la posición OFF. Este botón no tiene efecto en la recepción de emisoras de AM.

⑩ Botón MEMORY (memoria)

Si se este botón mientras la unidad se encuentra en el modo de indicación de frecuencia, la banda de emisión, la frecuencia de recepción, función RF ATT (solamente recepción de FM) y el modo multiplex (AUTO/MONO) actuales, serán memorizados. Este botón se utiliza también para seleccionar caracteres durante la introducción de nombres de emisoras y para borrar la memoria durante la operación ERASE PI.

⑪ Botón/Indicador del modo EON (información realizada de otras redes)

Consulte la página 111.

③ Teclas de fonte sonora

Estas teclas são utilizadas para seleccionar a fonte de leitura.

[PHONO] — Carregue nesta tecla para escutar um disco com um gira-discos.

[TUNER] — Carregue nesta tecla para escutar radiodifusões de AM ou FM.

[LD/DVD] — Accionar para ouvir discos laser reproduzidos num leitor de discos laser ou discos videodigitais reproduzidos num leitor de discos videodigitais.

[CD] — Accione-a para ouvir um disco compacto com um leitor de discos compactos.

[TAPE 1/VCR] — Carregue nesta tecla para escutar uma cassette com o leitor de cassetes 1 ou videograbador.

④ Tecla TAPE 2 MONITOR (leitor de cassetes 2)

Accione esta tecla para ouvir uma cassette com o leitor de cassetes 2.

⑤ Controlo VOLUME (volume)

Utilize-o para ajustar o nível do volume.

⑥ Tomada PHONES (auscultadores)

Ligue a ficha dos auscultadores a esta tomada. Para escutar música através dos auscultadores, desactive as teclas SPEAKERS A e B (posição OFF).

⑦ Teclas SPEAKERS (■ OFF, ▬ ON) (altifalantes)

Estas teclas são utilizadas para seleccionar os altifalantes que se desejam escutar.

A: Para escutar as colunas de altifalantes ligadas aos terminais A.

B: Para escutar as colunas de altifalantes ligadas aos terminais B.

- Desactive os terminais A e B para utilizar somente os auscultadores.

⑧ Tecla CHARACTER/SEARCH (carácter/busca)

Ao receber uma transmissão em AM ou nos modos FM RT e PS: Accione a tecla, a palavra "INPUT" é exibida e a unidade comuta ao modo de memorização manual do nome da estação.

No modo FM PTY:

Accione a tecla para exibir a indicação "SEARCH", e a unidade comuta ao modo de busca do tipo de programa.

- Este botão não funciona quando a frequência está indicada (somente em transmissão de frequência modulada).

⑨ Tecla RF ATT

Colocar este botão na posição ligada (ON) ao captar sinais fortes de frequência modulada (estações próximas) para reduzir a distorção sonora (a indicação "RT ATT" acende).

Normalmente, dexie esta função desactivada.

Esta tecla não tem efeito nas recepções AM.

⑩ Tecla MEMORY (memória)

Quando a unidade está no modo de exibição da frequência, o accionamento desta tecla faz com que a banda de radiodifusão, frequência de recepção, função RF ATT (somente recepção FM) e modo multiplex (MPX MODE) correntes sejam memorizados. Este botão também é usado para seleccionar caracteres durante a entrada de nome de estação e para apagar a memória durante a operação ERASE PI.

⑪ Informação realizada de outras redes (EON) Indicação do botão de modo (MODE)

Referir-se à página 111.



12 Ontvangstvenster

Zie Afb. 10.

13 Functie-display

- (a) DIRECT-indikator
- (b) LOUDNESS-indikator
- (c) TAPE 2-monitorindikator
- (d) CLASS-indikator
- (e) MONO-indikator
- (f) Licht op indien een stereo FM uitzending wordt ontvangen.
- (g) Licht op wanneer op een zender is afgestemd.
- (h) RF ATT-indikator
- (i) Licht op bij ontvangst van een RDS zender.
- (j) Licht op bij ontvangst van een zender die EON informatie uitzendt.
- (k) Frekwentie, functie, karakterdisplay
- (l) MEMORY-indikator
- (m) Kanaaldisplay

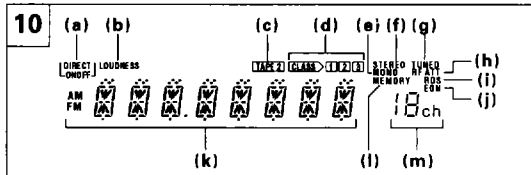

14 Voorkeuzezendergroeptoets (CLASS)

In elke categorie kan één zender worden bewaard op elk van de zenderproeptoetsen (STATION CALL) van 1 t/m 10, zodat in totaal 30 zenders kunnen worden bewaard.

15 FM/AM-keuzetoets

Druk op deze toets voor FM- of AM-ontvangst.

16 Afstemtoetsen (TUNING) (-, +)

Met deze toetsen kunt u op zenders afstemmen. Druk op de toetsen om naar de frekwentiedisplay te schakelen (afstemmen met 3 snelheden) (zie blz. 92).

In de handmatige karakterinvoer-functie en PTY-functie kunt u karakters en programmatypen met deze toetsen kiezen.

17 STATION toetsen (-, +)

+: Voor zenders met een hogere frekwentie.

-: Voor zenders met een lagere frekwentie.

18 Lage toonregelaar (BASS)

Gebruiken om de lage frekwentietoon in te stellen. De middenpositie is de vlakke (normale) positie. Indien naar rechts, gedraaid worden de lage frekwentietonen versterkt; indien naar links gedraaid, worden de lage frekwentietonen verzwakt.

OPMERKING:

Deze regelaar kan niet worden gebruikt wanneer de DIRECT functie is geactiveerd (ON). De DIRECT functie kan worden in- en uitgeschakeld (ON/OFF) met de afstandsbediening.

19 Hoge toonregelaar (TREBLE)

Gebruiken om de hoge frekwentietoon in te stellen. De middenpositie is de vlakke (normale) positie. Indien naar rechts gedraaid, worden de hoge frekwentietonen versterkt; indien naar links gedraaid, worden de hoge frekwentietonen verzwakt.

OPMERKING:

Deze regelaar kan niet worden gebruikt wanneer de DIRECT functie is geactiveerd (ON). De DIRECT functie kan worden in- en uitgeschakeld (ON/OFF) met de afstandsbediening.

20 Balansregelaar (BALANCE)

Dient u gewoonlijk in de middenpositie te laten staan. Stel de balans bij als het geluid vanuit één van de luidsprekers luider is. Als het geluid van de rechterzijde luider is, de regelaar naar de positie L draaien en als het geluid van de linkerzijde luider is, de regelaar naar de positie R draaien.

OPMERKING:

Deze regelaar kan niet worden gebruikt wanneer de DIRECT functie is geactiveerd (ON). De DIRECT functie kan worden in- en uitgeschakeld (ON/OFF) met de afstandsbediening.

12 Fjärrstyrningssensor

See Fig. 10.

13 Indikerings OPERATION DISPLAY

- (a) Direkt ljudgång (DIRECT)
- (b) Loudness-kontroll (LOUDNESS)
- (c) Övervakning av band 2 (TAPE 2)
- (d) Stationsgrupp (CLASS)
- (e) Enkanaligt ljud (MONO)
- (f) Tänds när en FM-sändning i stereo mottages.
- (g) Tänds när en station ställs in.
- (h) Störningsdämpning (RF ATT)
- (i) Tänds när en RDS-sändning mottages.
- (j) Tänds när en station som sänder EON-information mottages.
- (k) Frekvens, funktion, teckenvisning
- (l) Minneslagring (MEMORY)
- (m) Kanalvisning

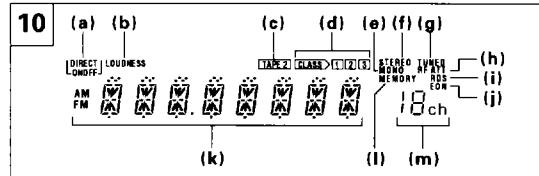

14 Knapp för stationsgrupp (CLASS)

Används för att koppla om mellan förvalsminnets stationsgrupper 1 till 3. I varje grupp kan en station lagras i varje STATION CALL-knapp 1 till 10, vilket innebär att det är möjligt att lagra upp till 30 stationer.

15 FM/AM-väljare

Använd denna tangent för att välja AM-eller FM-mottagning.

16 Inställningsknappar TUNING (-/+)

Används för stationsinställning. Tryck på knapparna för att ändra frekvensvisning (3-hastighets inställning) (se sidan 92).

Används för att välja tecken och programtyp i läget för manuell namninföring och läget PTY.

17 Stationstanger (STATION -, +)

+: Ställer in station med högre frekvens.

-: Ställer in station med lägre frekvens.

18 Baskontroll (BASS)

Med denna regleras basen. Centerläget ger rak frekvensgång (normalläget). Vid vridning åt höger förstärks basen.

OBSERVERA:

Detta reglage kan inte användas när funktionen DIRECT är påslagen. Funktionen DIRECT kan slås på och av med fjärrkontrollen.

19 Diskantkontroll (TREBLE)

Med denna regleras diskanten. Centerläget ger rak frekvensgång (normalläget). Vid vridning åt höger förstärks diskanten.

OBSERVERA:

Detta reglage kan inte användas när funktionen DIRECT är påslagen. Funktionen DIRECT kan slås på och av med fjärrkontrollen.

20 Balanskontroll (BALANCE)

Denna skall normalt vara i centerläge. Reglera balansen om ljudet låter kraftigare från den ena högtalaren. Vrid mot L-läget om höger högtalare är kraftigare och mot R-läget om vänster högtalare är kraftigare.

OBSERVERA:

Detta reglage kan inte användas när funktionen DIRECT är påslagen. Funktionen DIRECT kan slås på och av med fjärrkontrollen.

12 Sensor remoto

Veja la Fig. 10.

13 Visualizador

- (a) Indicador DIRECT
- (b) Indicador LOUDNESS
- (c) Indicador de monitor TAPE 2
- (d) Indicador CLASS
- (e) Indicador MONO
- (f) Se enciende cuando se está recibiendo una emisión estéreo por FM.
- (g) Se enciende cuando se sintoniza una emisora.
- (h) Indicador RF ATT
- (i) Se enciende cuando se recibe una emisión RDS.
- (j) Se enciende cuando se recibe una emisora que emite información EON.
- (k) Visualización de frecuencia, función, caracteres
- (l) Indicador MEMORY
- (m) Visualización de canal

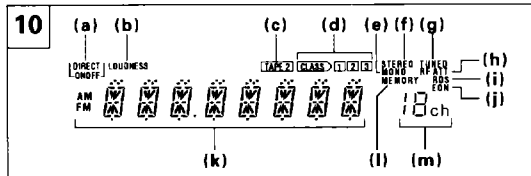

14 Botón CLASS (clase)

Se utiliza para cambiar entre las clases de memoria de preajuste 1 a 3. En cada clase, puede memorizarse una emisora en cada uno de los botones 1 a 10 de STATION CALL, permitiendo la memorización en total de 30 emisoras.

15 Botón FM/AM

Este botón se utiliza para seleccionar la recepción de AM o FM.

16 Botones TUNING -, + (sintonización)

Se emplean para la sintonización. Presione los botones para cambiar la visualización de la frecuencia (sintonización rápida de 3 velocidades) (vea la página 93).

En el modo de ingreso manual de nombre de emisora y modo de búsqueda PTY, utilice estos botones para seleccionar los caracteres y tipos de programa.

17 Botones STATION (-, +)

- +: Cambio de emisora en dirección ascendente.
- : Cambio de emisora en dirección descendente.

18 Control BASS (bajos)

Use este control para ajustar la tonalidad de baja frecuencia. La posición central corresponde a la posición de respuesta plana (normal). Al girar el control hacia la derecha, los tonos de alta frecuencia serán acentuados; al girar el control hacia la izquierda, los tonos de baja frecuencia serán desacentuados.

NOTA:

Este control no se puede utilizar cuando está activada la función DIRECT. La función DIRECT puede activarse/desactivarse empleando el mando a distancia.

19 Control TREBLE (agudos)

Use este control para ajustar la tonalidad de alta frecuencia. La posición central corresponde a la posición de respuesta plana (normal). Al girar el control hacia la derecha, los tonos de alta frecuencia serán acentuados; al girar el control hacia la izquierda, los tonos de alta frecuencia serán desacentuados.

NOTA:

Este control no se puede utilizar cuando está activada la función DIRECT. La función DIRECT puede activarse/desactivarse empleando el mando a distancia.

20 Control BALANCE (equilibrio)

Normalmente, mantenga este control en su posición central. Ajuste el balance cuando el sonido sea más alto en uno de los altavoces. Si el sonido es más fuerte en el altavoz derecho, gire el control hacia la posición L (izquierda), y si es más fuerte en el altavoz izquierdo, gire el control hacia la posición R (derecha).

NOTA:

Este control no se puede utilizar cuando está activada la función DIRECT. La función DIRECT puede activarse/desactivarse empleando el mando a distancia.

12 Sensor remoto

Veja a Fig. 10.

13 Painel Indicador

- (a) Indicador DIRECT
- (b) Indicador LOUDNESS
- (c) Indicador de monitor TAPE 2
- (d) Indicador CLASS
- (e) Indicador MONO
- (f) Acende quando uma estação de frequência modulada é captada.
- (g) Acende quando uma estação é sintonizada.
- (h) Indicador RF ATT
- (i) Acende quando uma transmissão RDS é captada.
- (j) Acende quando uma estação que transmite informação EON é captada.
- (k) Exibição de frequência, fonte sonora, carácter
- (l) Indicador MEMORY
- (m) Exibição de canal

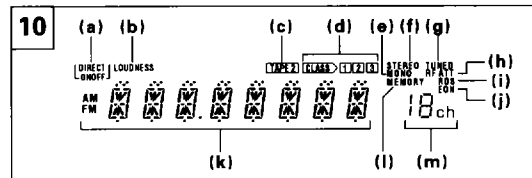

14 Tecla CLASS (clase)

Utilize-a para comutar entre as classes de 1 a 3 da memória. Em cada classe, uma estação pode ser memorizada em cada uma das teclas STATION CALL de 1 a 10, permitindo a memorização de um total de 30 estações.

15 Tecla FM/AM

Esta tecla é usada para seleccionar a banda AM ou FM de recepção.

16 Teclas TUNING (-, +) (sintonia)

Utilize-as para a sintonia. Accione as teclas para mudar a exibição da frequência (sintonia acelerada de 3 velocidades) (veja a página 93). No modo de entrada manual de nome e modo PTY, utilize-as para entrar os caracteres e tipos de programa.

17 Botões de estação (STATION -, +)

- +: Sintonização em frequência mais alta
- : Sintonização em frequência mais baixa

18 Controle BASS (graves)

Utilize-o para ajustar a tonalidade de frequências baixas. A posição central é a posição de resposta plana (normal). Ao girar o controle para a direita, a tonalidade de frequências baixas é acentuada; ao girar o controle para a esquerda, a tonalidade de frequências baixas é atenuada.

OBSERVAÇÃO:

Este controle não pode ser usado quando a função directa (DIRECT) está ligada (ON). A função directa (DIRECT) pode ser ligada/desligada (ON/OFF) por meio da unidade de controlo remoto.

19 Controle TREBLE (agudos)

Utilize-o para ajustar a tonalidade de frequências altas. A posição central é a posição de resposta plana (normal). Ao girar o controle para a direita, a tonalidade de frequências altas é acentuada; ao girar o controle para a esquerda, a tonalidade de frequências altas é atenuada.

OBSERVAÇÃO:

Este controle não pode ser usado quando a função directa (DIRECT) está ligada (ON). A função directa (DIRECT) pode ser ligada/desligada (ON/OFF) por meio da unidade de controlo remoto.

20 Controle BALANCE (balanço)

Este controle deve ser deixado normalmente na posição central. Ajuste o balanço se o som estiver mais alto em uma das colunas de altifalantes. Se o canal direito estiver mais alto, gire o controle na direcção da posição L, e se o canal esquerdo estiver mais alto, gire o controle na direcção da posição R.

OBSERVAÇÃO:

Este controle não pode ser usado quando a função directa (DIRECT) está ligada (ON). A função directa (DIRECT) pode ser ligada/desligada (ON/OFF) por meio da unidade de controlo remoto.

11

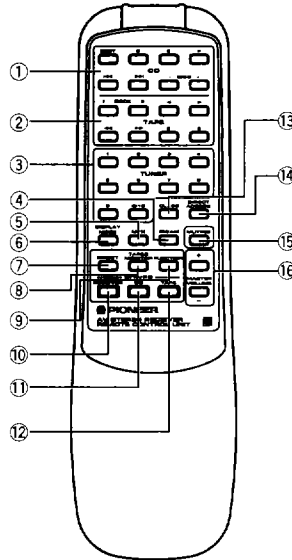

Met deze afstandsbediening kunnen bepaalde functies van Pioneer 501 CD-spelers en cassettedecks worden geactiveerd.

① CD-bedieningstoetsen

BEST: Voor bediening van een Pioneer CD-speler van het bestandtype voorzien van een geheugenfunctie voor favoriete fragmenten (Best Selection).

- : Stop
- II: Pauze
- ▶: Weergave
- ◀▶: Passage-opsporing
- DISC -,+ : DISC-keuze

OPMERKING:

- Wij merken op dat het mogelijk is dat de disckeuzetoets (DISC -,+) op de bijgeleverde afstandsbediening niet werkt, afhankelijk van de gebruikte compact disc-speler.
- Zie de gebruiksaanwijzing van de CD-speler voor nadere bijzonderheden.

② Cassettedeck bedieningstoetsen (TAPE)

DECK I: Kiezen van cassettedeck I.

DECK II: Kiezen van cassettedeck II.

◀▶: Weergave in voor- of achterwaartse richting. (Instellen van de TAPE-funktietoets.)

◀◀: Terugspoelen in voorwaartse stand en snel vooruitspoelen in de achterwaartse stand.

▶▶: Snel vooruitspoelen in voorwaartse stand en terugspoelen in de achterwaartse stand.

- : Stop
- II: Pauze

OPMERKING:

- Om een dubbel cassettedeck te bedienen, druk eerst de Deck I- of Deck II-toets in om het gewenste deck te kiezen. Druk daarna op de juiste besturingstoetsen.
- Voor bediening van een enkel cassettedeck moet u eerst op de DECK II-toets drukken. Druk vervolgens op de gewenste bedieningstoets voor het deck.
- Wij verwijzen u naar de gebruiksaanwijzing van uw cassettedeck voor details.

③ Zenderoproepstoetsen

Met deze toetsen kunt u gewenste zenders oproepen of direct op een zender afstemmen.

④ Golfbandtoets (FM/AM)

Voor ontvangst van FM- of AM-uitzendingen.

Du kan använda fjärrkontrollen för att manövrera såväl receivern som andra Pioneer-komponenter (kassettdäck eller CD-spelare) som har märkningen 501.

① Manöverknappar för CD-spelare

BEST: Gör det möjligt att styra en Pioneer CD-spelare av färgtyp försedd med minnesfunktion för favoritspår.

- : Stopp
- II: Paus
- ▶: Avspeling
- ◀▶: Musiksökning
- DISC -,+ : För val av skiva.

OBSERVERA:

- Observera att det kan hända att DISC -,+ -knappen på den medföljande fjärrkontrollen inte kan användas, beroende på den CD-spelare som används.
- Se kassettdäckets bruksanvisning för ytterligare upplysningar.

② Manöverknappar för kassettdäck (TAPE)

DECK I: Val av DECK I.

DECK II: Val av DECK II.

◀▶: Avspeling i motsatt och framlänges riktning. (Tryck på funktionstangenten TAPE.)

◀◀: Återspolning vid avspeling framåt, framspolning vid reverserad avspeling.

▶▶: Framspolning vid avspeling framåt, återspolning vid reverserad avspeling.

- : Stopp
- II: Paus

OBSERVERA:

- För att manövrera ett dubbelt kassettdäck skall du först trycka in knappen Deck I eller Deck II för att koppla in önskat kassettdäck. Tryck därefter på korrekta manöverknappar.
- Tryck först på knappen DECK II när endast ett kassettdäck används och tryck sedan på önskad manöverknapp.
- Se kassettdäckets bruksanvisning för ytterligare upplysningar.

③ Stationsframkallningstangenter

Dessa tangenter används för återkallning av önskad station och direkt stationsinställning.

④ Våglängdsväljare (FM/AM)

Använd denna för att välja FM- eller AM-mottagning.

11

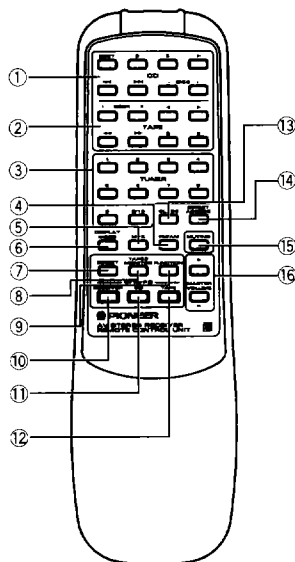

Aparte de este componente, la unidad de control remoto puede usarse para operar otros componentes Pioneer (reproductores de cassettes o reproductor de CD) provistos de la marca **Sp**.

Além de poder operar o sintonizador, a unidade de controlo remoto pode ser utilizada para operar outros componentes Pioneer que tenham a marca **Sp**.

① Botones de operación CD

BEST: Le permite utilizar un reproductor de discos láser Pioneer tipo fichero equipado con la función de memoria de selección de melodías favoritas.

- : Parada
- II: Pausa
- ▶: Reproducción
- ◀▶: Búsqueda de pista.
- DISC -,+ : Selección de disco.

NOTA:

- Tenga presente que el botón DISC -,+ de la unidad de control remoto podrá no funcionar dependiendo del reproductor CD que se use.
- Para más detalles, consulte el manual de instrucciones de los reproductores de discos compactos.

② Botones de operación de la platina (TAPE)

DECK I: Selección de platina I (DECK I).
DECK II: Selección de platina II (DECK II).
 ◀▶: Reproducción en las direcciones de inversión y avance.
 ◀◀: Rebobinado, avance rápido en modo inverso.
 ▶▶: Avance rápido, rebobinado inverso.

- : Parada
- II: Pausa

NOTA:

- Para operar la platina de cassette doble, primero presione el botón DECK I o DECK II para seleccionar la platina deseada. Luego presione los botones de control correctos.
- Para operar la grabadora sencilla, presione primero el botón DECK II. Luego, presione los botones de control adecuados.
- Para más detalles, consulte el manual de instrucciones de su platina de cassettes.

③ Botones de llamada de emisoras

Estos botones se utilizan para llamar a las emisoras de radiodifusión deseadas y para realizar la sintonización de acceso directo.

④ Botón FM/AM (banda)

Para seleccionar difusiones de FM o AM.

① Teclas de operação CD

BEST: Permite a operação dum leitor de compactos digitais Pioneer tipo arquivo equipado com função de memória de melhor seleção.

- : Paragem
- II: Pausa
- ▶: Leitura
- ◀▶: Busca de faixa.
- DISC -,+ : Seleção de disco.

OBSERVAÇÃO:

- Observe que a tecla DISC -,+ na unidade de controlo remoto pode não funcionar, dependendo do leitor de discos compactos usado.
- Consulte o manual de instruções do seu leitor de cassetes para maiores detalhes.

② Teclas de operação do leitor de cassetes (DECK)

DECK I: Seleção do leitor de cassetes I.
DECK II: Seleção do leitor de cassetes II.
 ◀▶: Leitura na direção de avanço ou inversa (selecione a tecla de fonte sonora TAPE).
 ◀◀: Rebobinagem durante a leitura na direção de avanço, bobinagem rápida durante a leitura na direção inversa.
 ▶▶: Avanço rápido durante a leitura na direção de avanço, rebobinagem durante a leitura na direção inversa.

- : Paragem
- II: Pausa

OBSERVAÇÃO:

- Para operar um leitor de cassetes duplo, primeiro accione a tecla DECK I ou DECK II para seleccionar o leitor desejado. Depois accione as teclas de controlo apropriadas.
- Para operar um único leitor, primeiro accione a tecla DECK II. Logo, accione as teclas de controlo apropriadas.
- Consulte o manual de instruções do seu leitor de cassetes para maiores detalhes.

③ Botões de chamada de estação

Estes botões são usados para chamar as estações desejadas e para sintonizá-las com acesso directo.

④ Tecla FM/AM (bando)

Para seleccionar a banda FM ou AM de recepção.

⑤ **Multiplextoets (MPX MODE)**

Gebruiken om de automatische stereostand of de monostand te kiezen bij het luisteren naar FM-uitzendingen. De monostand is ingeschakeld als de FM MONO-indikator brandt. De stand van deze toets is voor elke zender in het zendergeheugen vooraf ingesteld.

Automatische stereostand:

Normaal gesproken in deze stand laten voor ontvangst. Als een FM-uitzending in stereo wordt ontvangen, wordt deze automatisch veergegeven in stereogeluid.

Monostand:

Tijdens de ontvangst van afgelegen zenders of zenders met zwakke uitzendingsignalen kan het voorkomen dat het ingangssignaal zwak is, hetgeen resulteert in een verhoogde ruis tijdens FM-uitzendingen in stereo. In dit geval wordt, indien u de ontvanger instelt op mono, de ruis sterk verminderd. De FM-uitzendingen worden nu echter niet langer in stereo, maar in mono gehoord.

OPMERKING:

Deze toets heeft geen effect op de ontvangst van AM-uitzendingen.

⑥ **Displayfunktietoets (DISPLAY MODE)**

Alleen te gebruiken tijdens ontvangst van een FM-uitzending. Gebruik deze toets om tussen de diverse displayfuncties te schakelen. Door iedere druk op de toets verandert de display als volgt:

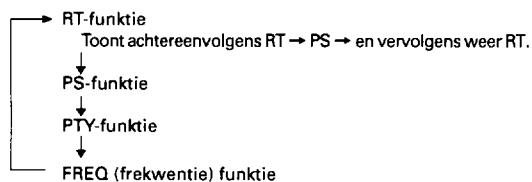

⑦ **Toets voor directe weergave (DIRECT)**

Druk op deze toets indien u het signaal direct wenst weer te geven, met andere woorden niet via de diverse geluidscircuits (TREBLE, BASS en LOUDNESS). De balansregelaar (BALANCE) regelaar funktioneert niet indien deze toets is ingedrukt.

⑧ **TAPE 2 MONITOR toets**

Voor het in- en uitschakelen van TAPE 2 MONITOR (ON/OFF).

⑨ **FUNCTION toets**

Voor het op volgorde inschakelen van de weergavecomponenten.

⑩ **Ontvanger spanningstoets (RECEIVER POWER)**

⑪ **CD-speler aan/uit-toets (CD POWER)**

Schakelt de spanning van de CD-speler die met dit toestel is verbonden aan en uit (ON/OFF).

⑫ **Cassettedeck aan/uit-toets (TAPE POWER)**

Schakelt de spanning van het deck dat met dit toestel is verbonden aan en uit (ON/OFF).

⑬ **Groepstoets (CLASS)**

⑭ **Direkte toegangs-afstemtoets (DIRECT ACCESS)**

Als u deze toets indrukt, werken de zenderoproepstoetsen (STATION CALL) als tien-toets nummertoeetsen voor de directe keuze van de gewenste ontvangstfrequentie. Nogmaals indrukken om deze functie uit te schakelen.

⑮ **MUTING toets**

Druk op deze toets om het geluid tijdelijk te dempen. Druk nogmaals op de toets om weer het originele volume in te stellen.

⑯ **VOLUME +/- toetsen**

⑤ **Stereo/monookopplare (MPX MODE)**

Vid lyssning på FM-sändningar används denna omkopplare för att välja mellan auto-stereo eller mono. Monofunktionen är inkopplad när FM MONO-indikatorn lyser.

Denna knappsläge inprogrammeras för varje snabbvalsstation i stationsminnet.

Auto-stereo:

Omkopplaren skall normalt lämnas i detta läge. När en FM stereosändning mottages, hörs den automatiskt i stereo.

Mono:

Ingångssignalen kan bli för svag vid mottagning av avlägsna eller svaga stationer, och då ökar störningarna vid lyssning på FM stereosändningar. Störningarna kan dock dämpas om du kopplar om till monofunktionen. I detta fall hörs dock även FM stereosändningar i mono.

OBSERVERA:

Denna omkopplare har ingen effekt vid lyssning på AM-sändningar.

⑥ **Displayväljare (DISPLAY MODE)**

Används endast vid FM-mottagning. Tryck på denna för att skifta mellan olika visningslägen. Displayen ändras på följande sätt vid vart tryck på knappen.

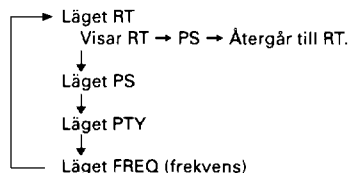

⑦ **Knapp för direkt ljudingång (DIRECT)**

Tryck på denna knapp när du ej vill att det ingående ljudet ska utgå via de olika kretsarna för frekvensjustering (TREBLE, BASS och LOUDNESS). När denna knapp är tillslagen kan reglaget BALANCE inte användas.

⑧ **Övervakningstangent TAPE 2 MONITOR**

Slår TAPE 2 MONITOR på och av.

⑨ **Funktionstangent FUNCTION**

Skiftar mellan spelkomponenterna i tur och ordning.

⑩ **Strömbrytare för receivern (RECEIVER POWER)**

⑪ **Strömbrytare för CD-spelare (CD POWER)**

Slår på/av strömmen till CD-spelaren som anslutits till enheten.

⑫ **Strömbrytare för kassettdäck (TAPE POWER)**

Slår på/av strömmen till kassettdäcket som anslutits till enheten.

⑬ **Knapp för stationsgrupp (CLASS)**

⑭ **Omkopplare för direktinställning av stationer (DIRECT ACCESS)**

När denna trycks in fungerar STATION CALL-knapparna som tio sifferknappar för direkt inmatning av önskad frekvens. Tryck in igen för att frigöra denna funktion.

⑮ **Dämpningstangent MUTING**

Tryck för att tillfälligt dämpa ljudet. Tryck igen för att återställa den tidigare volymnivån.

⑯ **Ljudnivåknappar (VOLUME) +/-**

⑤ Botón MPX MODE (modo multiplex)

Al escuchar emisiones de FM, use este botón para seleccionar entre los modos estereofónico automático y monoauricular. El indicador FM MONO se iluminará cuando el modo monoauricular sea seleccionado.

La posición de ajuste de este botón queda presintonizada para cada en la memoria de emisoras.

Modo estereo automático:

Normalmente, mantenga la unidad en este modo de recepción. Cuando se reciba una emisión estereofónica de FM, ésta será automáticamente reproducida en sonido estereofónico.

Modo mono:

Al recibir emisoras distantes o estaciones con señales débiles de emisión, las señales de entrada podrán no tener la intensidad suficiente, produciendo ruido durante la recepción de emisiones estereofónicas de FM. Cuando esto suceda, ponga el receptor en modo monoauricular para disminuir el ruido. En este caso, sin embargo, las emisiones estereofónicas de FM serán reproducidas en sonido monoauricular.

NOTA:

Este botón no afecta la recepción de emisiones de AM.

⑥ Botón DISPLAY MODE (modo de visualización)

Se usa sólo durante la recepción de FM. Empléelo para cambiar entre los modos de visualización. Cada vez que se presiona, la visualización cambia de la forma siguiente.

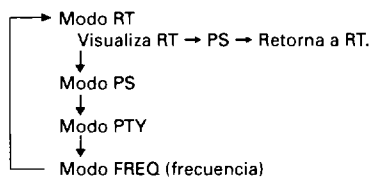
**⑦ Botón DIRECT (directo)**

Emplee este botón cuando no desee que la señal de salida procedente del terminal de entrada pase por los diversos circuitos de ajuste de frecuencia (TREBLE, BASS y LOUDNESS). Cuando esta función está activada, el control de equilibrio no funciona.

⑧ Botón TAPE 2 MONITOR

Enciende/Apaga TAPE 2 MONITOR.

⑨ Botón FUNCTION

Cambia en orden los componentes de reproducción.

⑩ Botón RECEIVER POWER (alimentación del receptor)

⑪ Botón de CD POWER (alimentación de la platina)
Conecta y desconecta la alimentación del reproductor de discos compactos conectado a la unidad.

⑫ Botón TAPE POWER (alimentación del reproductor de CD)

Conecta y desconecta la alimentación de la platina conectada a la unidad.

⑬ Botón CLASS (clase)**⑭ Botón DIRECT ACCESS (sintonización por acceso directo)**

Cuando este botón sea presionado, los botones STATION CALL funcionarán como botones numéricos, permitiendo el ingreso directo de la frecuencia de recepción deseada. Para cancelar este modo de operación, vuelva a presionar el botón.

⑮ Botón MUTING

Púlselo para reducir temporalmente el sonido. Púlselo de nuevo para recuperar el nivel de volumen original.

⑯ Botones VOLUME +/- (volumen)**⑤ Tecla MPX MODE (modo múltiplex)**

Utilize esta tecla para seleccionar o modo estereo automático ou modo monofónico para transmissões FM. A iluminação do indicador FM MONO indica que o modo monofónico está seleccionado.

O estado desta tecla é programado para cada estação na memória de estações.

Modo estereo automático:

Normalmente, deixe neste modo. Ao receber uma estação FM, a mesma será reproduzida automaticamente em som estereo.

Modo monofónico:

Ao receber estações distantes ou estações com sinais de radiodifusão fracos, o sinal de entrada pode ser fraco, gerando-se assim ruídos durante as transmissões FM estereofónicas. Neste caso, o ajuste do sintonizador ao modo monofónico reduzirá os ruídos. Isto, no entanto, fará com que os programas estereofónicos sejam reproduzidos em som monofónico.

OBSERVAÇÃO:

Esta tecla não tem nenhum efeito na recepção de transmissões AM.

⑥ Tecla DISPLAY MODE (modo de exibição)

Utilize-a somente durante a recepção FM. Utilize esta tecla para comutar entre os modos de exibição. Cada vez que a tecla for accionada, a exibição muda como segue.

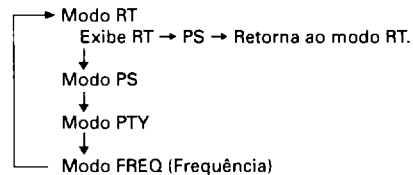
**⑦ Tecla DIRECT (directo)**

Utilize esta tecla quando não desejar passar a saída do terminal de entrada através dos vários circuitos de ajuste da frequência (agudos, graves e compensação de audibilidade).

⑧ Botão de monitoração de fita 2 (TAPE 2 MONITOR)

Liga/desliga o monitor de fita 2 (TAPE 2 MONITOR).

⑨ Botão de função (FUNCTION)

Faz a comutação em ordem dos componentes de reprodução.

⑩ Tecla RECEIVER POWER (alimentação do sintonizador)**⑪ Tecla CD POWER (alimentação do leitor de CD)**

Serve para ligar e desligar a alimentação do leitor de discos compactos ligado à unidade.

⑫ Tecla TAPE POWER (alimentação do leitor de cassetes)

Serve para ligar e desligar a alimentação do leitor de cassetes ligado à unidade.

⑬ Tecla CLASS (classe)**⑭ Tecla de sintonia DIRECT ACCESS (acesso directo)**

Quando esta tecla for accionada, as dez teclas numeradas funcionam como as teclas STATION CALL para a entrada directa da frequência de recepção desejada. Carregue na tecla novamente para cancelar este modo.

⑮ Botão de silenciamento (MUTING)

Accionar este botão para silenciar o som temporariamente. Para retornar ao volume sonoro prévio, accionar este botão novamente.

⑯ Teclas VOLUME +/-

INSTELLEN VAN HET TOESTEL, ALVORENS HET IN GEBRUIK TE NEMEN

MANÖVRERING FÖRE ANVÄNDNING

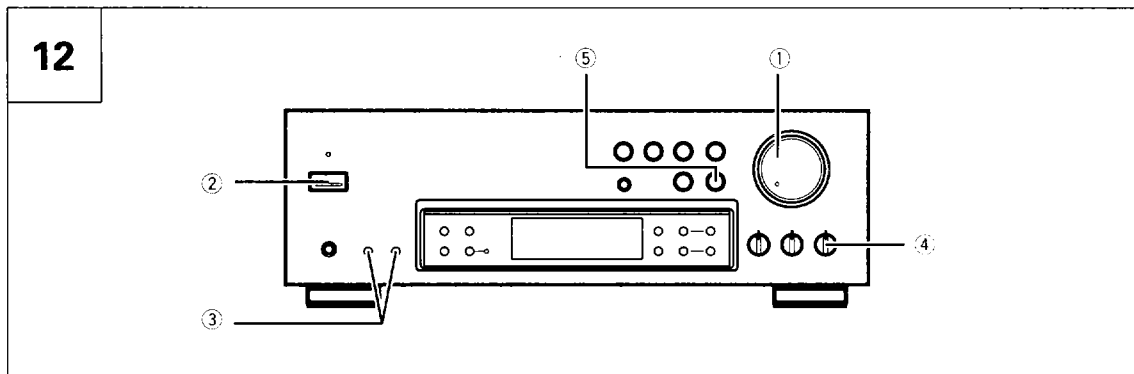

- Druk de MAIN POWER schakelaar op het achterpaneel in de ON stand.
- Het toestel opstellen zoals hierboven getoond alvorens het te gebruiken (Zie Afb. 12).
- ① Zet de volumeregelaar (VOLUME) in de positie "MIN".
- ② Zet de spanningsschakelaar (POWER) van het toestel aan.
- ③ Druk de luidsprekertoets (SPEAKERS) in overeenkomstig het luidsprekersysteem dat u gaat gebruiken.
- ④ Zet de balansregelaar (BALANCE) in de middenpositie.
- ⑤ Zet de TAPE 2 MONITOR-toets op uit (OFF) (TAPE 2-indikator gaat uit).

- Sätt MAIN POWER-omkopplaren på baksidan i ON-läge.
- Innan du börjar använda apparaten, skall du ställa in den enligt Fig. 12.
- ① Sätt VOLUME-kontrollen i "MIN"-läge.
- ② Tryck in strömbrytaren (POWER).
- ③ Tryck in SPEAKERS-väljaren för det högtalarpar du tänker använda.
- ④ Sätt BALANCE-kontrollen i centerläge.
- ⑤ Sätt TAPE 2 MONITOR-omkopplaren i OFF-läge (TAPE 2-indikatorn släckt).

AJUSTE PREVIO DE LA UNIDAD

PREPARAÇÃO DA UNIDADE ANTES DA OPERAÇÃO

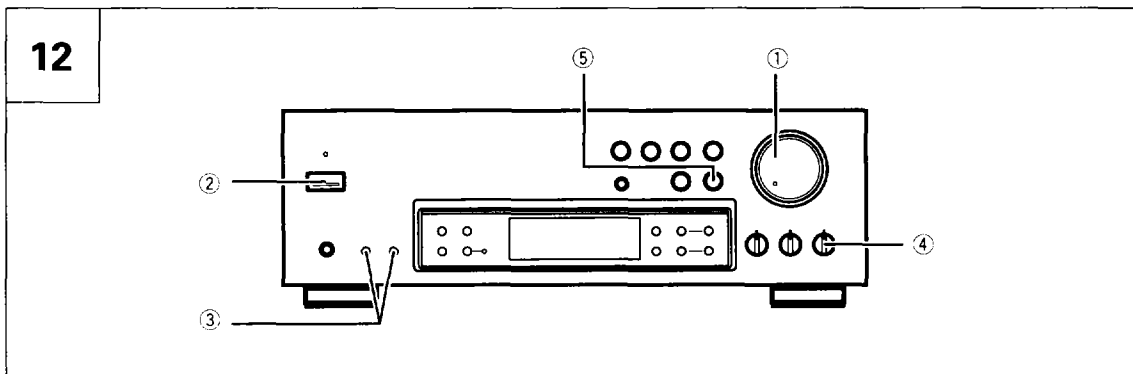

- Ajuste el interruptor MAIN POWER en el panel trasero a activado (ON).
- Antes de operar la unidad, asegúrese de ajustarla como se muestra en la figura 12.
- ① Ajuste el control VOLUME a la posición "MIN".
- ② Active la alimentación (POWER) de la unidad.
- ③ Presione el interruptor SPEAKERS que corresponda al sistema de altavoces a ser usado.
- ④ Ponga el control BALANCE en la posición central.
- ⑤ Ajuste el botón TAPE 2 MONITOR a la posición OFF (el indicador TAPE 2 se apagará).

- Ajuste o interruptor MAIN POWER no painel traseiro para "ON".
- Antes de operar a unidade, certifique-se de ajustá-la como mostrado na figura 12.
- ① Ajuste o controlo VOLUME à posição MIN.
- ② Ligue a alimentação com a tecla POWER.
- ③ Carregue na tecla SPEAKERS correspondente às colunas de altifalantes que deseja utilizar.
- ④ Ajuste o controlo BALANCE à posição central.
- ⑤ Desactive a tecla TAPE 2 MONITOR (o indicador TAPE 2 apaga-se).

LUISTEREN NAAR DE UITZENDING

ATT LYSSNA PÅ RADIO

13

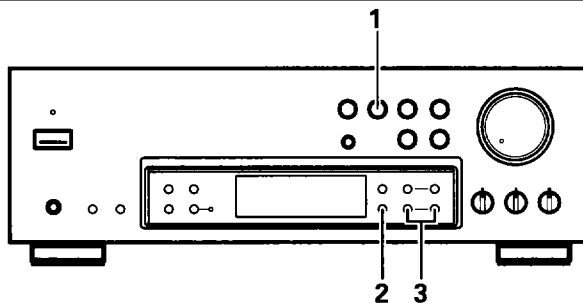

- Controleer of alle aansluitpunten korrekt zijn aangesloten voordat u het toestel inschakelt.

HANDBEDIEND(FM/AM)/ AUTOMATISCH(FM) AFSTEMMEN

Zie Afb. 13.

1. Druk op de TUNER-toets (van de funktietoetsen).
2. Druk op de FM/AM-keuzetoets om de gewenste golfband te kiezen.
3. Stem op de gewenste zender af met de TUNING-toetsen.

<Afstemmen Met 3 Snelheden>

[Handbediend afstemmen]

Druk kort op de TUNING-toetsen. Met elke druk op een van de toetsen zal de ontvangen frequentie met één frequentie-interval wijzigen. Druk net zo vaak op de betreffende toets tot de gewenste zender is gevonden.

De frequentiestappen zijn als volgt: FM: 50 kHz, AM: 9 kHz

[Automatisch afstemmen(FM)]

Druk op de TUNING toets totdat de frequentie begint te veranderen. Laat de toets vervolgens los. De tuner is nu in de automatische afstemfunctie geschakeld en zoekt de golfband net zolang af tot de volgende zender is gevonden. Druk opnieuw op de betreffende toets om door te gaan naar de daaropvolgende zender.

[Versneld handbediend afstemmen]

Houd de TUNING-toets ingedrukt. De frequentie verandert doorlopend zolang de toets ingedrukt blijft gehouden en stopt zodra de toets wordt losgelaten.

OPMERKING:

De TUNED-indikator functioneert niet met zenders die veraf liggen en wanneer de signalen zwak zijn.

Bij ontvangst van FM-uitzendingen

- Als het geluid vervormt doordat het zendesignaal te sterk is, druk dan op de signaalverzwakertoets (RF ATT) zodat de RF ATT-indikator oplicht (enkel bij FM-ontvangst).
- Als een FM-uitzending wordt gestoord door veel ruis, kan de geluidskwaliteit worden verbeterd door de monofunctie in te stellen met de MPX-toets. De MONO-indikator licht nu op en de uitzending zal weliswaar in mono, maar beduidend helderder worden doorgegeven.

Opmerking m.b.t. het automatisch afstemmen

- Vanwege de hoge gevoeligheid van dit toestel kan het gebeuren dat tijdens het afstemmen wordt gestopt bij hele zwakke buitenlandse zenders. Hetzelfde kan gebeuren bij opgehoopte radioruis uitgezonden in de steden.
- U kunt het best met de handafstemfunctie afstemmen op extreem zwakke zenders.

De TUNED-indikator

Als de TUNED-indikator niet oplicht is ontvangst onmogelijk zelfs als de ingestelde frequentie juist is. De oorzaak hiervoor is een te zwak antennesignaal. Controleer in dat geval eerst of de antenne goed is aangesloten. Is dat het geval, dan kan het probleem worden verholpen door een buitenantenne te plaatsen.

- Kontrollera att alla anslutningar har utförts korrekt innan du sätter på receptorn.

MANUELL(FM/AM)/AUTOMATISK(FM) INSTÄLLNING

Se Fig. 13.

1. Tryck på TUNER-knappen.
2. Tryck på FM/AM-knappen för att välja våglängd.
3. Använd TUNING-knapparna för att ställa in önskad stationsfrekvens.

<3-Hastighets Inställning>

[Manuell inställning]

Tryck snabbt på TUNING-knappen och släpp omedelbart.

Frekvensen ändras med ett steg vid vart tryck på knappen.

Tryck lämpligt antal gånger för att ställa in önskad station.

Ett steg utgör 50 kHz för FM och 9 kHz för AM.

[Automatisk stationssökning(FM)]

Tryck på tangenten TUNING tills frekvensen börjar ändras, och släpp sedan tangenten. Tunern söker automatiskt efter en sändande station och stoppar när en sådan har hittats. Tryck åter för att söka upp en ny station.

[Manuell inställning i hög hastighet]

Håll TUNING-knapparna intryckta. Frekvensen ändras kontinuerligt och stoppas när knappen släpps upp.

OBSERVERA:

Indikeringen TUNED tänds inte för sändningar som mottages över långa avstånd eller när signalerna är svaga.

Vid mottagning av FM-sändningar

- Tryck på RF ATT-knappen så att motsvarande indikering tänds på displayen om det förekommer störningar p.g.a. att den mottagna signalen är alltför kraftig (endast FM-mottagning).
- Tryck på MPX-knappen tills indikering MONO tänds om det förekommer störningar vid mottagning av FM stereoprogram. Det enkanaliga läget förbättrar mottagningen.

Observera om autoinställning

- På grund av apparatens höga känslighet kan det hända att den stannar även för mycket svaga utländska stationer. Detsamma kan inträffa på grund av radiostörningar som alstras i städer.
- Mycket svaga stationer skall inprogrammeras manuellt.

Indikeringen TUNED

Mottagning är inte möjlig om indikeringen TUNED inte är tänd, även om den rätta frekvensen är inställd. Detta beror på att insignalerna via antenkontakterna är alltför svaga. Kontrollera att antenncabeln är ansluten på rätt sätt. Om så är fallet bör du kontakta din återförsäljare för inköp av en utomhusantenn.

RECEPCION DE EMISIONES RADIALES

AUDIÇÃO DE RÁDIO

13

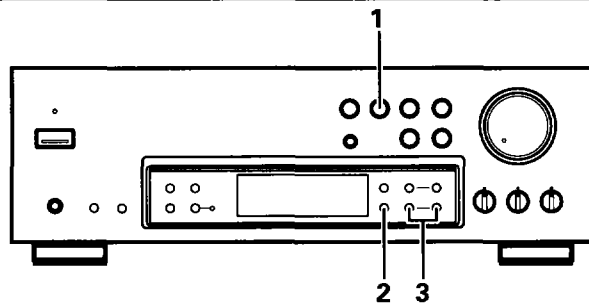

- Antes de encender la unidad, asegúrese de que todos los terminales hayan sido correctamente conectados.

SINTONIZACION MANUAL(FM/AM)/AUTOMATICA(FM)

Vea la Fig. 13.

1. Presione el botón TUNER de los botones de función.
2. Presione el botón FM/AM para seleccionar la banda deseada de difusión.
3. Emplee los botones TUNING para buscar la frecuencia de la emisora deseada.

<Sintonización Rápida de 3 Velocidades>

[Sintonización manual]

Presione el botón TUNING y suéltelo con rapidez.

La frecuencia cambiará en un paso cada vez que se presione el botón. Presiónelo tantas veces como sea necesario para sintonizar la emisora deseada.

Los pasos cambian de la forma siguiente: FM: 50 kHz, AM: 9 kHz.

[Sintonización automática(FM)]

Pulse el botón TUNING hasta que la frecuencia empiece a cambiar, y luego suéltelo. El sintonizador buscará automáticamente las emisoras difusoras parará cuando encuentre una. Para buscar otra emisora, presionelo de nuevo.

[Sintonización manual a alta velocidad]

Mantenga el botón TUNING presionados. La frecuencia cambiará continuamente, y se detendrá cuando se suelte el botón.

NOTA:

El indicador TUNED no funcionará para emisiones recibidas desde largas distancias ni cuando las señales sean débiles.

Para recibir emisoras de FM:

- Si hay distorsión debido a que la señal de radio es demasiado potente, presione el botón RF ATT para que se encienda el indicador RF ATT (solamente recepción de FM).
- Si hay mucho ruido durante la recepción de una emisora de FM en estéreo, presione el botón MPX para que se encienda el indicador MONO. El cambio a recepción monoaural proporciona una recepción más clara.

Acerca de la operación de sintonización automática

- Debido a que esta unidad tiene una alta sensibilidad, a veces podrá suceder que se detenga automáticamente en cada estación débil de ultramar. Lo mismo puede suceder con el ruido de radio emitido en las ciudades que se superpone.
- Para presintonizar estaciones extremadamente débiles, emplee el método de sintonización manual.

El indicador TUNED

Cuando el indicador TUNED no está encendido, la recepción no puede realizarse aunque la frecuencia de sintonización sea correcta. Ello se debe a que la entrada por el terminal de la antena es demasiado débil. Compruebe si el cable de la antena está bien conectado. Si lo está, consulte a su distribuidor más cercano e instale una antena exterior.

- Verifique se todos os terminais estão correctamente ligados antes de ligar a unidade.

SINTONIA MANUAL(FM/AM)/AUTO-MÁTICA(FM)

Vea la Fig. 13.

1. Accione a tecla TUNER das teclas de fonte sonora.
2. Accione a tecla FM/AM para seleccionar a banda desejada.
3. Utilize as teclas TUNING para localizar a frequência da estação desejada.

<Sintonia Acelerada de 3 Velocidades>

[Sintonia manual]

Accione uma tecla TUNING e solte-a rapidamente. A frequência mudará em um passo cada vez que a tecla for accionada.

Accione quantas vezes forem necessárias para sintonizar a estação desejada. Os passos mudam da seguinte maneira: FM: 50 kHz, AM: 9 kHz.

[Sintonia automática(FM)]

Accionar o botão de sintonização (TUNING) até que a frequência comece a mudar e, a seguir, soltá-lo.

O sintonizador buscará automaticamente uma estação e parará quando encontrar uma. Para buscar uma outra estação, accione a tecla novamente.

[Sintonia manual a alta velocidade]

Mantenha uma tecla TUNING accionada. A frequência muda continuamente, e parará quando a tecla for solta.

OBSERVAÇÃO:

O indicador TUNED não funcionará para transmissões recebidas de longas distâncias ou quando os sinais estiverem fracos.

Quando receber programas FM:

- Se houver distorção em virtude dos sinais de rádio serem muito fortes, accione a tecla RF ATT para iluminar o indicador RF ATT (somente recepção FM).
- Se houver muito ruído durante uma recepção FM estéreo, accione a tecla MPX para iluminar o indicador MONO. A seleção de som monofónico melhora a recepção.

Notas sobre a sintonia automática

- Debido à alta sensibilidade deste sintonizador, ele pode parar automaticamente mesmo em estações estrangeiras muito fracas. O mesmo pode acontecer com o ruído de rádio agregado emitido nas cidades.
- Programe estações extremadamente fracas com a sintonia manual.

Indicador TUNED

Cuando o indicador TUNED não estiver iluminado, a recepção não é possível mesmo se a frequência de sintonia estiver correcta. Isto acontece porque a entrada do terminal da antena está muito fraca. Verifique para ver se o cabo da antena está firmemente ligado. Se estiver, consulte seu representante mais próximo e instale uma antena externa.

AFSTEMMING MET DIREKTE TOEGANG

DIREKTINSTÄLLNING

14

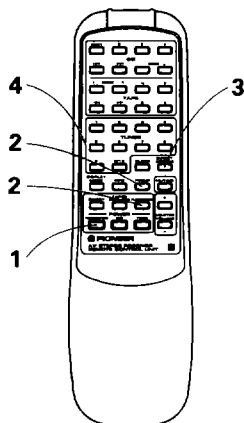

LUISTEREN NAAR UITZENDINGEN M.B.V. DE DIREKTE TOEGANGSAFSTEMMING

Als u de frekwentie kent van de gewenste zender, kan de frekwentie direct op de volgende wijze worden ingevoerd met de zenderoproep- (nummer) toetsen:

Zie Afb. 14.

1. Druk de spanningsschakelaar (POWER) op ON.

OPMERKING:

Zet de TAPE 2 MONITOR-toets uit (OFF) als u luistert naar AM- of FM-uitzendingen.

2. Kies de TUNER functie en kies de FM of AM golfband met de AM/FM keuzeschakelaar.

3. Druk op de DIRECT ACCESS afstemtoets van de afstandsbediening.

Direkte toegang is niet mogelijk indien u niet binnen vijf seconden nadat u op de DIRECT ACCESS-toets heeft gedrukt de volgende bediening uitvoert.

4. Voer de frekwentie in van de gewenste zender met de zenderoproep-toetsen (cijertoetsen).

Voorbeeld 1: Om FM 106,00 MHz te ontvangen.

- ① Druk de direkte toegangs-afstemtoets (DIRECT ACCESS) in.
- ② Druk op toets 1
- ③ Druk op toets 0
- ④ Druk op toets 6
- ⑤ Druk tweemaal op toets 0

Wissen van de frekwentie-ingang

Direkte keuze wordt buiten werking gesteld als u de DIRECT ACCESS-toets nogmaals indrukt.

Onder de volgende omstandigheden wordt directe keuze buiten werking gesteld en keert het toestel terug naar de toestand in werking voordat u de direkte toegangsfunctie in werking stelde:

- ① Als u geen toets indrukt gedurende ongeveer vijf seconden nadat u de DIRECT ACCESS-toets heeft ingedrukt.
- ② Als meer dan ongeveer vijf seconden verstrijken tussen het kiezen van de nummers.

LYSSNING PÅ STATIONER NÄR DIREKTINSTÄLLNING ANVÄNDS

Om du vet den önskade stationens frekvens, kan du mata in frekvenssiffrorna direkt med knapparna (sifferknappar) på följande sätt:

Se Fig. 14.

1. Tryck in strömbrytaren (POWER).

OBSERVERA:

Kom ihåg att sätta TAPE 2 MONITOR-omkopplaren i OFF-läge när du vill lyssna på AM- eller FM-stationer.

2. Välj funktionen TUNER och använd sedan väljaren AM/FM för att välja antingen AM eller FM.

3. Tryck på tangenten DIRECT ACCESS på fjärrkontrollen.

Direktinställningen kopplas ur om du inte utför några åtgärder inom 5 sekunder efter att DIRECT ACCESS tryckts in.

4. Mata in önskad stationsfrekvens med stationsframkallningstangenterna (sifvertangenterna).

Exempel 1: Inställning av FM 106,00 MHz

- ① Tryck in DIRECT ACCESS-knappen.
- ② Tryck in 1.
- ③ Tryck in 0.
- ④ Tryck in 6.
- ⑤ Tryck in 0 två gånger.

Frigöring av frekvensinmatning

Funktionen för direktinställning frigörs när DIRECT ACCESS-knappen trycks in en gång till.

Vid följande tillfällen frigörs funktionen för direktinställning och receiveern återgår till den funktion som användes innan direktinställningen aktiverades:

- ① Om ingen knapp trycks in under ca. fem sekunder efter att DIRECT ACCESS-knappen trycktes in.
- ② Om det tar mer än ca. åtta sekunder mellan sifferinmatningarna.

SINTONIZACION POR ACCESO DIRECTO

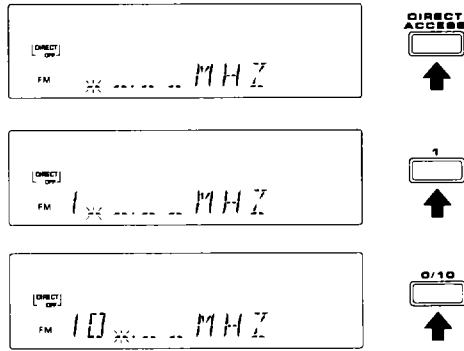

SINTONIA DE ACESSO DIRECTO

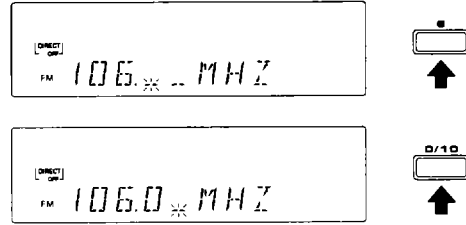

AUDICION DE LA RADIO CON LA SINTONIZACION POR ACCESO DIRECTO

Cuando conozca la frecuencia de la estación deseada, usted podrá ingresarla directamente usando los botones de la siguiente manera:

Vea la Fig. 14.

1. Active la alimentación (POWER) de la unidad.

NOTA:

Para escuchar emisiones de AM o FM, asegúrese de desactivar (OFF) el botón TAPE 2 MONITOR.

2. Seleccione la función TUNER y utilice el selector AM/FM para elegir FM o AM.

3. Pulse el botón de sintonización DIRECT ACCESS del mando a distancia.

Si no efectúa ninguna operación antes de que transcurran cinco segundos después de haber presionado el botón DIRECT ACCESS, se cancelará el acceso directo.

4. Introduzca la frecuencia de emisora deseada con los botones de llamada de emisora (números).

Ejemplo 1: Para sintonizar 106,00 MHz en FM

- ① Presione el botón DIRECT ACCESS.
- ② Presione el botón 1
- ③ Presione el botón 0
- ④ Presione el botón 6
- ⑤ Presione el botón 0 dos veces.

Para cancelar la frecuencia ingresada

Para cancelar el acceso directo, vuelva a presionar el botón DIRECT ACCESS.

Bajo las siguientes condiciones, el acceso directo será cancelado y la unidad retornará a la condición en que se encontraba antes de que dicho modo de operación fuera seleccionado:

- ① Si habiéndose presionado el botón de sintonización por acceso directo (DIRECT ACCESS), no se ingresa ningún dato en el transcurso de aproximadamente cinco segundos.
- ② Si transcurren más de ocho segundos entre el ingreso de los números.

AUDIÇÃO DE RÁDIO UTILIZANDO A SINTONIA DE ACESSO DIRECTO

Quando a frequência da estação desejada é conhecida, a frequência pode ser sintonizada directamente (com um só toque) através das teclas da seguinte maneira:

Vea a Fig. 14.

1. Accione o interruptor POWER para ligar a unidade (ON).

OBSERVAÇÃO:

Certifique-se de desactivar a tecla TAPE 2 MONITOR para escutar emissões AM ou FM.

2. Seleccione a função de sintonizador (TUNER) e usar o selector de amplitude/frequência modulada (AM/FM) para seleccionar a banda desejada (AM ou FM).

3. Accionar o botão de sintonização com acesso directo (DIRECT ACCESS) da unidade de controlo remoto.

Se você não realizar nenhuma operação dentro de cinco segundos depois de accionar a tecla DIRECT ACCESS, a função de acesso directo é cancelada.

4. Especificar a frequência da estação desejada utilizando os botões (números) de chamada de estação.

Ejemplo 1: Para receber uma estação FM de 106,00 MHz

- ① Accione a tecla de sintonia DIRECT ACCESS.
- ② Accione a tecla 1
- ③ Accione a tecla 0
- ④ Accione a tecla 6
- ⑤ Accione a tecla 0 duas vezes.

Cancelamento da entrada da frequência

Carregue na tecla DIRECT ACCESS para cancelar a sintonia de acesso directo.

A sintonia de acesso directo também é cancelada nas seguintes condições, com o retorno da unidade ao modo anterior à selecção do modo de acesso directo:

- ① Se nenhuma tecla de entrada for accionada dentro de aproximadamente cinco segundos após o accionamento da função de sintonia de acesso directo (DIRECT ACCESS).
- ② Se decorrerem mais que aproximadamente cinco segundos entre a entrada do número.

VOORKEUZE-AFSTEMMING

SNABBVALSINSTÄLLNING

15

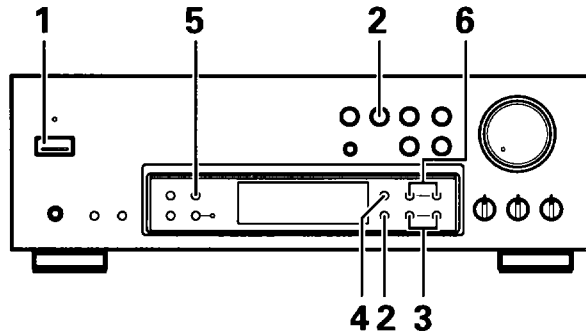

VASTLEGGEN VAN FREKWENTIES

10 voorkeuzezenders kunnen ieder in 3 groepen worden geprogrammeerd, waardoor een totaal aantal van 30 zenders in het geheugen kunnen worden vastgelegd.

CLASS 1: 1 t/m 10 CH

CLASS 2: 1 t/m 10 CH

CLASS 3: 1 t/m 10 CH

Zie Afb. 15.

1. Druk de spanningschakelaar (POWER) op ON.

OPMERKING:

Zet de TAPE 2 MONITOR-toets uit (OFF) als u luistert naar AM- of FM-uitzendingen.

2. Druk op de TUNER-toets en kies de FM- of AM-golffband met de FM/AM-keuzetoets.

3. Stem af op de gewenste zender.

• Wij verwijzen u naar het hoofdstuk "AFSTEMMING MET DIREKTE TOEGANG" voor informatie m.b.t. de ontvangst met de directe toegangsafstemfunctie.

• Wij verwijzen u naar het hoofdstuk "HANDBEDIEND/AUTOMATISCH AFSTEMMEN" voor informatie m.b.t. de ontvangst met de automatische afstemfunctie.

Naast zenderfrequenties kunnen ook de MPX-stand (MPX MODE (AUTO/MONO)) en de RF-verzwakking (RF ATT ON/OFF) worden voorgekozen (enkel bij FM-ontvangst).

4. Druk op de MEMORY-toets.

De MEMORY-indikator licht op.

De nummers van "CLASS" en "ch" knipperen.

5. Kies de gewenste groep (1—3) met de CLASS-toets.

6. Kies het vast te leggen zendernummer door op de STATION +/- toetsen of de voorkeuzendertoetsen van de afstandsbediening te drukken.

• Druk de STATION CALL-toets in terwijl de MEMORY-indikator oplicht (ongeveer 5 seconden).

7. Herhaal stappen 2 t/m 6 om meer zenders voor te kiezen.

• Een totaal van 30 AM- en FM-zenders kan worden voorgekozen. Als u een nieuwe voorkeuzezender opslaat in het geheugen neemt deze de plaats in van de vorige opgeslagen zender (als er al een zender was voorgekozen).

• Indien u op de CLASS toets drukt wanneer de MEMORY-indikator niet is opgelicht, zullen de frequentiewaarden van de CLASS-groep veranderen. Door nu op de STATION +/- toetsen te drukken, zal de zender op een zendernummer dat in CLASS gekozen is worden vastgelegd.

Voorbeeld: (Zie Afb 16)

Programmeren van de FM 106.00 MHz zender in groep 2 op STATION Nr. (CH) 1.

INPROGRAMMERING AV FREKVENSER

Det går att förinställa 10 stationer i var och en av de 3 grupperna (CLASS), d.v.s. totalt 30 stationer.

CLASS 1: 1 till 10 CH

CLASS 2: 1 till 10 CH

CLASS 3: 1 till 10 CH

Se Fig. 15.

1. Tryck in strömbrytaren (POWER).

OBSERVERA:

Kom ihåg att sätta TAPE 2 MONITOR-omkopplaren i OFF-läge när du vill lyssna på AM- eller FM-stationer.

2. Tryck på TUNER-knappen och välj sedan FM eller AM med FM/AM-knappen.

3. Ställ in önskad station.

• Se avsnittet "DIREKTINSTÄLLNING" för upplysningar om direktinställning av stationer du vill lyssna på.

• Se avsnittet "MANUELL/AUTOMATISK INSTÄLLNING" för upplysningar om manuell inställning av stationer du vill lyssna på. Förutom stationsfrekvenser kan också MPX MODE-funktionen (AUTO/MONO) eller RF ATT ON/OFF inprogrammeras (endast FM-mottagning).

4. Tryck på MEMORY-knappen.

Indikeringen MEMORY tänds.

Siffrorna intill "CLASS" och "ch" börjar blinka.

5. Välj önskad stationsgrupp (1 — 3) med CLASS-knappen.

6. Välj stationsnumret som ska memoreras med tangenterna STATION +/- eller med stationskallningstangenterna på fjärrkontrollen.

• Tryck in STATION CALL-knappen medan MEMORY-indikatorn lyser (ca. 5 sekunder).

7. Upprepa steg 2 till 6 för att inprogrammera ytterligare stationer.

• Du kan inprogrammera upp till 30 AM- och FM-stationer. När du inprogrammerar en ny station, raderas den tidigare inprogrammerade stationen på denna kanal (om en station finns).

• Ett tryck på tangenten CLASS då indikeringen MEMORY inte är tänd gör att siffrorna för CLASS och frekvensen ändras.

Ett tryck på tangenterna STATION +/- i detta läge memorerar stationen i ett stationsnummer för vald CLASS:

Exempel: (Se Fig. 16)

Förinställning av FM-stationen vid 106,00 MHz i grupp 2 med STATION (CH) nr. 1.

PRESINTONIZACION DE ESTACIONES

SINTONIA PROGRAMADA

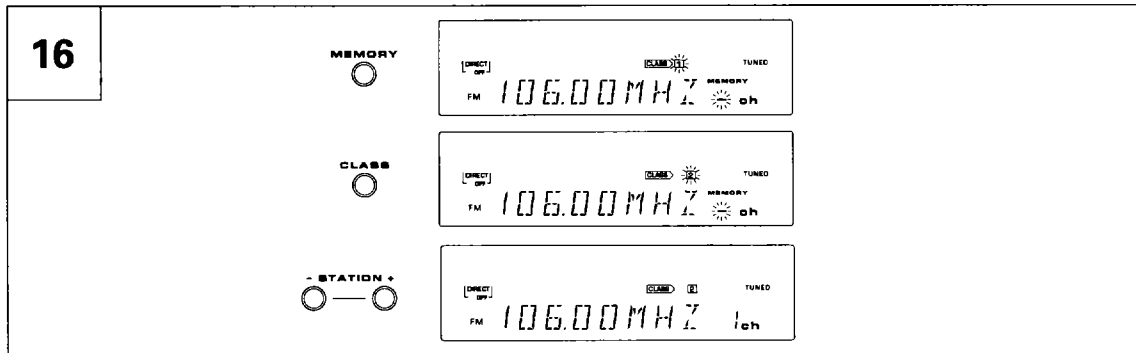

PREAJUSTE DE FRECUENCIAS

Pueden preajustarse 10 emisoras en cada una de las 3 clases, totalizando la memorización de 30 emisoras.

CLASS 1 : 1 a 10 CH

CLASS 2 : 1 a 10 CH

CLASS 3 : 1 a 10 CH

Vea la Fig. 15.

1. Active la alimentación (POWER) de la unidad.

NOTA:

Para escuchar emisiones de AM o FM, asegúrese de desactivar (OFF) el botón TAPE 2 MONITOR.

2. Presione el botón TUNER y seleccione la banda de FM o AM con el botón FM/AM.

3. Sintonice la estación deseada.

- Consulte la sección "SINTONIZACION POR ACCESO DIRECTO" para mayor información acerca de dicho modo de operación.
- Consulte la sección "SINTONIZACION MANUAL/AUTOMÁTICA" para mayor información acerca de dicho modo de operación. Además de las frecuencias de las emisoras, usted también podrá memorizar el modo de multiplex (AUTO/MONO) y RF ATT ON/OFF (solamente recepción de FM).

4. Presione el botón MEMORY.

Se encenderá el indicador MEMORY.

Las cifras indicadas con "CLASS" y "ch" parpadearán.

5. Seleccione la clase deseada (1 — 3) con el botón CLASS.

6. Seleccione el número de emisora que vaya a memorizar pulsando los botones STATION +/- o el botón de llamada de emisoras del mando a distancia.

- Presione el botón STATION CALL mientras el indicador de memoria (MEMORY) esté encendido (aproximadamente 5 segundos).

7. Repita los pasos 2 a 6 para presintonizar otras emisoras.

- Usted podrá presintonizar un total de 30 emisoras de AM y FM. Cuando usted almacene una nueva emisora, ésta ocupará el lugar de la emisora previamente almacenada (en caso de haber alguna).

- Si pulsa el botón CLASS mientras está apagado el indicador MEMORY, los valores de indicación de frecuencia y de CLASS cambiarán. Pulsando los botones STATION +/- en este momento se memorizará la emisora en un número de emisora de CLASS elegida.

Ejemplo: (Vea la Fig. 16)

Preajuste de una emisora de FM de 106,00 MHz en la clase 2 con STATION N° (CH) 1.

PRÉ-SINTONIA DE ESTAÇÕES

10 estações podem ser pré-sintonizadas em cada uma das 3 classes, num total de 30 estações.

CLASS 1 : canal 1 a 10

CLASS 2 : canal 1 a 10

CLASS 3 : canal 1 a 10

Vea a Fig. 15.

1. Accione o interruptor POWER para ligar a unidade (ON).

OBSERVAÇÃO:

Certifique-se de desactivar a tecla TAPE 2 MONITOR para escutar emissões AM ou FM.

2. Accione a tecla TUNER e seleccione a banda FM ou AM usando a tecla FM/AM.

3. Sintonize a estação desejada.

- Consulte a secção "SINTONIA DE ACESSO DIRECTO" para maiores informações sobre a recepção no modo de sintonia de acesso directo.

- Consulte a secção "SINTONIA MANUAL/AUTOMÁTICA" para maiores informações sobre a recepção no modo de sintonia manual. Além das frequências das estações, o modo multiplex (AUTO/MONO) e RF ATT ON/OFF também podem ser memorizados (somente recepção FM).

4. Carregue na tecla MEMORY.

O indicador MEMORY iluminar-se-á.

As indicações "CLASS" e "ch" piscam.

5. Seleccione a classe desejada (1 — 3) com a tecla CLASS.

6. Seleccione o número da estação a ser memorizada com o accionar dos botões de estação (STATION +/-) ou dos botões de chamada de estação da unidade de controlo remoto.

- Accione a tecla STATION CALL enquanto o indicador MEMORY estiver a piscar (aproximadamente 5 segundos).

7. Repita os passos de 2 a 6 para memorizar outras estações.

- Podem-se memorizar um total de 30 estações AM e FM. Ao memorizar uma nova estação, a mesma toma o lugar de uma estação memorizada anteriormente (se houver alguma).

- Caso se accione o botão de classe (CLASS) enquanto a indicação de memória não está acesa, a indicação de classe (CLASS) e a de frequência mudam de valor.

O accionar dos botões de estação (STATION +/-) neste momento executa a memorização da estação num número de estação da classe (CLASS) seleccionada.

Ejemplo: (Vea a Fig. 16)

Pré-sintonia de uma estação FM de 106,00 MHz na classe 2 com o N.º de estação 1 (CH).

OPROEPEN VAN EEN VOORKEUZEZENDER

1. Kies de voorkeuzegroep met de **CLASS**-toets.
2. Kies de op te roepen zender met de **STATION +** of **-** toets.

U kunt de zenders ook met de zencijfertoetsen (1-0/10) van de afstandsbediening oproepen.

OPMERKING:

- De inhoud van de **STATION CALL**-toetsen blijft verscheidene dagen bewaard, ook al is het netsnoer van de ontvanger niet aangesloten.
- Als een voorkeuzezender is gewist, dient u deze opnieuw voor te kiezen.

Laatste zendergeheugen

- Als het toestel wordt aangeschakeld met de **POWER**-schakelaar, zal de zender die het laatst was ingesteld op het moment dat het toestel werd uitgeschakeld automatisch opnieuw worden ingesteld.

INSTÄLLNING AV FÖRVALSSTATIONER

1. Välj den önskade gruppen med **CLASS**-knappen.
2. Välj stationsnumret som ska återkallas med tangenten **STATION +** eller **-**.

OBSERVERA:

- **STATION CALL**-knapparnas inprogrammeringar bibehålls i flera dagar, även om receivers nätkabelkontakt dras ur.
- Om en snabbvalsstation raderas, skall du åter inprogrammera den.

Minne för senaste station

- När strömbrytaren **POWER** trycks in för att slå på strömmen kommer den station som var inställd när strömmen slogs från att ställas in på nytt.

SINTONIZACION PREAJUSTADA DE EMISORAS

1. Seleccione el número de clase con el botón CLASS.
2. Seleccione el número de la emisora que desee llamar pulsando el botón STATION + o -.

También podrá recuperar emisoras utilizando los botones de recuperación de emisoras (1-0/10) del mando a distancia.

NOTA:

- El contenido de los botones STATION CALL será preservado por varios días, aún cuando el cable de alimentación sea desconectado.
- Si una estación presintonizada se ha borrado, vuelva a presintonizarla.

Memoria de la última emisora sintonizada

- Cuando se presiona el interruptor POWER para conectar la alimentación, se recibirá la misma emisora que la que se estaba recibiendo antes de desconectar la alimentación por última vez.

CHAMADA DE ESTAÇÕES PRÉ-SINTONIZADAS

1. Seleccione o número de classe com a tecla CLASS.
2. Selecionar o número da estação desejada por meio do respectivo botão de estação (STATION +/-).

Pode-se também chamar as estações por meio dos botões de chamada de estação (1-0/10) da unidade de controlo remoto.

OBSERVAÇÃO:

- O conteúdo das teclas STATION CALL será preservado durante vários dias, mesmo que o cabo de alimentação do sintonizador seja desligado.
- Se uma estação memorizada for apagada, memorize-a novamente.

Memória da última estação

- Quando a alimentação for ligada, a última estação recebida antes da alimentação ser desligada será recebida novamente.



RDS (Radiogegevenssysteem) ONTVANGST VAN EEN UITZENDING

Wat is RDS (radiogegevenssysteem)

In het RDS-systeem zenden FM-zenders informatie uit zoals zendernaam en programmatype, afgezien van de audiosignalen. Dit toestel ontvangt en toont de volgende vier soorten gegevens op de display.

RT (radiotekst) gegevens

Een boodschap van maximum 64 karakters, afkomstig van de zender die uitzendt.

PS (programmaservicenaam) gegevens

Hiermee wordt verwezen naar de naam van de zender die wordt uitgezonden door een FM-zender.

PTY (programmatype) gegevens

Tijdens ontvangst van een FM-programma geven deze gegevens het type programma aan.

EON functie

Met deze functie geactiveerd zal bij het starten van verkeersinformatie of nieuws (NEWS PTY) van een vastgelegde zender van de FM golfband, automatisch deze uitzending worden ontvangen en het programma dat u beluistert hiervoor worden onderbroken.

Deze functie kan tijdens ontvangst van een FM uitzending met de EON indikator opgelicht worden geactiveerd of tijdens het beluisteren van een andere bron dan TUNER mits het laatst op een FM zender van de tuner was afgestemd.

TA (verkeersinformatie)

U kunt kiezen of u wel of niet verkeersinformatie wilt ontvangen wanneer deze informatie start. Er zal automatisch van een programma zonder verkeersinformatie naar een programma met verkeersinformatie worden overgeschakeld indien u de functie heeft geactiveerd. Na de verkeersinformatie wordt weer naar het voorgaande programma teruggeschakeld.

PI (programma-identifikatie)

Deze informatie bestaat uit een kode waardoor de ontvanger de verschillende landen en streken waarin eenzelfde zender wordt uitgezonden en de identifikatie van het programma zelf, bijhoudt. Deze kode wordt niet rechtstreeks op de display gebracht en wordt aan elke radiozender toegewezen, waardoor het toestel de zenders dus van elkaar kan onderscheiden.

PTY ALARM functie

Met deze functie wordt automatisch van een programma naar een FM zender overgeschakeld indien die zender een noodbericht uitzendt (PTY alarmdata). Deze functie kan niet worden in- of uitgeschakeld en zal automatisch iedere keer bij het starten van een dergelijke uitzending van een vastgelegde FM zender worden geactiveerd. Tijdens de ontvangst van een "noodbericht" wordt TAPE 2 MONITOR en MUTING automatisch uitgeschakeld en de DISPLAY functie naar PTY geschakeld.

Het toestel blijft ook nadat de PTY alarmsignalen zijn gestopt in deze functie geschakeld.

EON CONTROL

Indien EON is geactiveerd en een andere functie dan tuner is ingeschakeld, zal automatisch naar een FM zender worden overgeschakeld indien verkeersinformatie of een nieuwsuitzending start. Na de verkeersinformatie of het nieuws wordt weer naar de voorgaande bron teruggeschakeld.

RDS-MOTTAGNING (Radiodatasystem)

Vad är RDS (radiodatasystem)

I RDS-systemet överför FM-sändarna sådan information som stationsnamn och programtyp förutom de vanliga ljudsignalerna. Denna apparat mottager och visar följande tre typer av data.

RT-data (radiotext)

Ett meddelande med högst 64 tecken överfört från den sändande stationen.

PS-data (programservicenamn)

Detta är det stationsnamn som sänds av FM-sändaren.

PTY-data (programtyp)

Under mottagning av ett FM-program indikerar detta data typen av program som sänds.

EON MODE

När denna tangent är påslagen och en memorerad station på FM-bandet börjar sända NEWS (PTY) eller trafikinformation, avbryts automatiskt programmet du lyssnar på och den memorerade stationen ställs in.

Denna funktion kan aktiveras under mottagning av en FM-sändning då indikeringen EON är tänd, eller när du lyssnar på en ljudkälla utöver TUNER då FM-mottagning är lagrad i tunerns minne.

TA (identifiering av trafikmeddelanden)

Detta är en till/frånkopplingssignal som anger om det förekommer trafikmeddelanden för motorister på radion. Signalen kan användas till att automatiskt koppla över från ett program som ej sänder trafikinformation till ett program som sänder trafikmeddelanden. Den tidigare stationen ställs in på nytt när meddelandet lästs färdigt.

PI (programidentifiering)

Denna information består av en kod som ger receivern möjlighet att skilja mellan länder, områden i vilka samma program sänds samt identifiering av själva programmet. Koden är inte till för visning på displayen och tilldelas varje enskilt radioprogram så att det går att skilja ett program från alla andra program som sänds.

PTY ALARM-funktion

Funktionen PTY ALARM

Denna funktion kopplar över till ett nyinsatt nyhetsprogram på en FM-station (PTY dataalarmsignal). Funktionen aktiveras även om du lyssnar på en annan ljudkälla. Denna funktion kan inte slås på och av utan är ständigt påslagen när en nyhets-sändande FM-station är memorerad.

Under denna tid är funktionerna TAPE 2 MONITOR samt MUTING avstängda och DISPLAY-funktionen kopplas om till PTY. Detta tillstånd bibehålls även efter att PTY ALARM-datasignalen har stängts av.

EON CONTROL

Om EON-funktionen har aktiverats och någon annan funktion än tunerfunktionen har valts, kopplas funktionen automatiskt om till FM-stationen när trafikinformation eller nyheter (NEWS) börjar sändas.

När programmet avslutas återkommer den föregående funktionen.

RECEPCION DE EMISION RDS (Sistema de Datos Radiales)

Qué es RDS (Sistema de Datos Radiales)

En el sistema RDS, las emisoras de FM transmiten información tal como el nombre de la emisora y el tipo de programa, en adición a las señales de audio. Esta unidad recibe y exhibe los siguientes cuatro tipos de datos.

Datos RT (texto de radio)

Un mensaje de 64 caracteres como máximo, transmitido desde la estación emisora.

Datos PS (nombre de servicio de programa)

Corresponden al nombre de emisora transmitido por una estación emisora de FM.

Datos PTY (tipo de programa)

Durante la recepción de programas de FM, estos datos indican el tipo de programa.

MODO EON

Quando se active este botón, y cuando una información de tráfico memorizada o una emisora NEWS (PTY) en la banda de FM emita un programa, la información o la emisora se recibirá y el programa que estaba siendo recibido se interrumpirá.

Esta función se podrá activar durante la recepción de emisiones de FM con el indicador EON encendido, o durante la escucha de otra fuente de entrada que no sea TUNER mientras la memoria de la última emisora del sintonizador sea para una recepción de FM.

Identificación de anuncios de tráfico (TA)

Esta es una señal de conmutación que sirve para indicar si se está emitiendo un anuncio para los motoristas. La señal se puede utilizar para cambiar automáticamente de un programa que no tiene información de tráfico a otro que si la tiene. El modo de funcionamiento normal se repondrá después del anuncio.

PI (identificación de programa)

Esta información consiste en un código que posibilita al receptor distinguir entre países, zonas donde se está transmitiendo el mismo programa, y la identificación del programa en sí mismo. Este código no se visualiza directamente, y se asigna a cada programa de radio individual, para permitir que se pueda distinguir de todos los demás programas.

Función de alarma PTY

Esta es una función que cambia a la emisión de noticias urgentes de una emisora de FM cuando ésta está siendo recibida (señal de alarma de datos PTY). Esta función cambia aunque usted esté escuchando otra función. Esta función no se activa ni desactiva, ya que siempre está activada si una emisora de FM de noticias está memorizada.

Durante ese tiempo, TAPE 2 MONITOR y MUTING serán desactivados automáticamente y el modo DISPLAY será ajustado a PTY.

Esta condición será mantenida aun luego de que la señal ALARM de los datos PTY ha sido cancelada.

EON CONTROL

Quando se activa EON y se ajusta una función que no sea el sintonizador, la función cambiará automáticamente a la emisora de FM cuando se inicia NEWS o una información de tráfico.

Quando el programa termina, la función original se ajustará nuevamente.

RECEÇÃO RDS (Sistema de Dados de Rádio)

O que é RDS (Sistema de Dados de Rádio)

No sistema RDS, as estações FM transmitem informações tais como o nome da estação e o tipo de programa além dos sinais de áudio. Este aparelho recebe e exhibe os quatro seguintes tipos de dados.

Dados RT (texto de rádio)

Mensagem transmitida pela estação de rádio usando um máximo de 64 caracteres.

Dados PS (nome do serviço de programa)

Esses dados referem-se ao nome da estação transmitida.

Dados PTY (tipo de programa)

Durante a recepção de uma estação FM, esses dados indicam o tipo de programa.

MODO EON

Quando este botão é ligado e uma estação de informação de trânsito ou de notícias (NEWS (PTY)) memorizada na faixa de frequência modulada (FM) transmite um programa, ela é ligada automaticamente e interrompe o programa que estava sendo ouvido.

Esta função pode ser activada durante a recepção de transmissão em frequência modulada (FM) quando a indicação EON está ligada ou durante a escuta a outra função além do sintonizador (TUNER) enquanto a memória de última estação corresponde à recepção de frequência modulada (FM).

Identificação de anúncio de trânsito (TA)

Este é um sinal de comutação de ligar/desligar que indica quando há um anúncio para motoristas sendo transmitido. O sinal pode ser usado para comutar automaticamente dum programa que não tem informação de trânsito a outro que transmite um anúncio de trânsito. O modo de operação normal é restaurado depois do anúncio.

PI (identificação de programa)

Estas informações consistem em um código que possibilita o receptor distinguir entre países, áreas nas quais o mesmo programa é transmitido, e a identificação do programa. O código não é exibido directamente e é designado a cada programa de rádio individual, para que o mesmo seja distinguido de todas os outros programas.

Funcão de alarma (PTY ALARM)

Serve para a comutação ao programa de notícias urgentes numa estação de frequência modulada (FM) quando recebida (sinal de alarma de dados PTY). Esta função é comutada mesmo quando se ouve a outra função. Esta função não é ligada ou desligada por está sempre ligada quando uma estação de notícias de frequência modulada (FM) é memorizada.

Durante este tempo, as funções TAPE 2 MONITOR e MUTING são desactivadas automaticamente e o modo de exibição muda para PTY.

Este estado permanece em efeito mesmo depois que o sinal de alarme de dados PTY for cancelado.

EON CONTROL

Quando a função EON está activada e uma fonte além do sintonizador estiver seleccionada, a unidade comuta automaticamente para a estação FM quando um programa de informações de tráfico ou de notícias começar.

Quando o programa terminar, a fonte original será seleccionada de novo.

RDS (Radiogegevenssysteem) ONTVANGST VAN EEN UITZENDING

Hier volgen de 15 PTY-gegevenstitels die worden uitgezonden:

Nieuws

NEWS

Korte feitelijke verslagen, gebeurtenissen en in het openbaar geuite gezichtspunten, rapportage en aktualiteit.

Lopende zaken

AFFAIRS

Aktueel programma dat uitwijdt over het nieuws. Presentatiestijlen, inclusief documentaire, debat, ana lyse.

Informatie

INFO

Algemene informatie en advies, inclusief het weer, weerbericht op lange termijn, consumentenbelangen, medische hulp, enz.

Sport

SPORT

Programma dat te maken heeft met een onderdeel van sport.

Opvoeding

EDUCATE

Programma dat in de eerste plaats bedoeld is voor de opvoeding, waarbij het formele element van fundamenteel belang is.

Drama

DRAMA

Alle radiospelen en series.

Kultuur

CULTURE

Aspekten van nationale en regionale cultuur, inclusief zaken m.b.t. religie, filosofie, sociale wetenschappen, taal, theater, enz.

Wetenschap

SCIENCE

Programma's over natuurlijke wetenschappen en technologie.

Gevarieerd

VARIED

Hoofdzakelijk gesproken, lichte amusementsprogramma's, zoals kwissen, panelspelletjes, persoonlijkheidsinterviews, comedy en satire.

Pop

POP M

Commerciële muziek die op het moment zeer populair is, vaak de huidige hitlijsten.

Rock

ROCK M

Moderne muziek van deze tijd, gewoonlijk geschreven en uitgevoerd door jonge musici.

M.O.R.

M.O.R. M

(Middle of the Road Muziek). "Easy-listening" muziek, vaak gezongen en meestal korte liedjes (< 5 min.).

Licht klassiek

LIGHT M

Klassieke muziek voor het grote publiek. Voorbeelden zijn instrumentale muziek en koren.

Zwaar klassiek

CLASSICS

Uitvoeringen van grote orkesten, symfonieën, kamermuziek, enz., inclusief opera.

Andere muziek

OTHER M

Andere muziekstijlen dan de bovengenoemde categorieën. Bijvoorbeeld, Jazz, R & B, Folk, Country en Reggae.

RDS-MOTTAGNING (Radiodatasystem)

Här följer de 15 PTY-datatitlar som sänds:

Nyheter

NEWS

Korta redogörelser för fakta, händelser och offentligt uttalade åsikter, reportage och verklighetsbeskrivningar.

Dagens affärer

AFFAIRS

Aktuella program som mera ingående förklarar nyheter. Presentationsstilarna omfattar dokumentärer, debatter och analyser.

Information

INFO

Allmän information och tips, inklusive väderrapporter, långtidsprognoser, konsumentfakta, medicinsk hjälp, etc.

Sport

SPORT

Program som tar upp alla aspekter på sport.

Utbildning

EDUCATE

Program som huvudsakligen är till för utbildning och där formella element är fundamentala.

Drama

DRAMA

All slags radioteater och serier.

Kultur

CULTURE

Aspekter på nationell eller regional kultur, inklusive religiösa program, filosofi, samhällsvetenskap, språk, teater, etc.

Vetenskap

SCIENCE

Program om naturvetenskap och teknologi.

Blandat

VARIED

Huvudsakligen talbaserade lätta underhållningsprogram som frågesporter, panelprogram, intervjuer med kändisar, komedier och satirer.

Pop

POP M

Kommersiell musik som just är på modet, ofta innehållande topplistorna för musik.

Rock

ROCK M

Nutida modern musik, som vanligtvis har skrivits och som framförs av unga musiker.

M.O.R.

M.O.R. M

(Middle of the Road-musik). Musik som är lätt att lyssna på, ofta med vokalisterna och vanligtvis korta melodier (< 5 min.).

Lätt klassisk musik

LIGHT M

Klassisk musik som uppskattas av icke-specialister. Exempel är instrumentalmusik och körframträdanden.

Seriös klassisk musik

CLASSICS

Framföranden av stora orkesterverk, symfonier, kamarmusik, etc., inklusive opera.

Övrig musik

OTHER M

Andra musikstilar än de ovan uppräknade, t.ex. jazz, R & B, folkmusik, countrymusik och reggae.

**RECEPCION DE EMISION RDS
(Sistema de Datos Radiales)**

Los siguientes son los 15 títulos de datos PTY transmitidos:

Noticias

NEWS

Breve relación de hechos, acontecimientos y puntos de vista expresados públicamente, reportajes y actualidad.

Temas de actualidad

AFFAIRS

Programas que amplían los tópicos en base a las noticias. Estilos de presentación incluyen documental, debate, análisis.

Información

INFO

Información general y consejos, que incluyen informes/previsiones meteorológicas/as, temas para el consumidor, ayuda médica, etc.

Deporte

SPORT

Programas relacionados con cualquier aspecto del mundo del deporte.

Educación

EDUCATE

Programas ideados principalmente para educar, en los que el elemento formal es fundamental.

Drama

DRAMA

Todas las obras y seriales radiofónicos.

Cultura

CULTURE

Aspectos de la cultura nacional o regional, que incluyen temas religiosos, filosofía, ciencias sociales, idioma, teatro, etc.

Ciencia

SCIENCE

Programas relativos a las ciencias naturales y la tecnología.

Variiedades

VARIED

Programas de entretenimiento ligero basados principalmente en diálogo, como concursos, juegos en equipos, entrevistas a personalidades, comedia y género satírico.

Música pop

POP M

Música comercial con atractivo popular actual, incluyéndose a menudo las tablas de ventas de discos.

Música rock

ROCK M

Música moderna contemporánea, habitualmente compuesta y tocada por músicos jóvenes.

M.O.R.

M.O.R. M

(Música para todos los gustos). Música "fácil de escuchar", a menudo cantada y normalmente de corta duración (< 5 min.).

Música clásica ligera

LIGHT M

Música clásica apreciada por el no-especialista. Son ejemplos la música instrumental y las piezas corales.

Música clásica seria

CLASSICS

Interpretaciones de piezas orquestales importantes, sinfonías, música de cámara, etc., incluida la ópera.

Otra música

OTHER M

Estilos musicales diferentes a las categorías anteriores. Por ejemplo, jazz, R & B, música folklórica, música campera y reggae.

RECEPÇÃO RDS (Sistema de Dados de Rádio)

A seguir relacionam-se os 15 títulos de dados PTY transmitidos:

Noticiário

NEWS

Breves relatos de factos, eventos e visões expressos publicamente, reportagens e actualidades.

Assuntos correntes

AFFAIRS

Programas sobre tópicos que alargam-se sobre noticiários. Os estilos de apresentação incluem documentários, debates, análises, etc.

Informação

INFO

Informações e avisos gerais, incluindo previsões meteorológicas, assuntos para o consumidor, assistência médica, etc.

Desporto

SPORT

Programas relacionados com qualquer aspecto do desporto.

Educação

EDUCATE

Programas com o propósito primário de educar, cujo elemento formal é fundamental.

Drama

DRAMA

Todas as peças e novelas em série de rádio.

Cultura

CULTURE

Aspectos da cultura nacional ou regional, abrangendo assuntos religiosos, filosofia, ciências sociais, linguagem, teatro, etc.

Ciência

SCIENCE

Programas sobre as ciências naturais e tecnologia.

Variiedades

VARIED

Programas baseados principalmente em conversas, em entretenimento geral, tais como programas de perguntas, jogos, entrevistas de personalidades, comédias, sátiras, etc.

Pop

POP M

Música comercial de atracções populares correntes, com a apresentação frequente nas paradas musicais dos discos correntes mais vendidos.

Rock

ROCK M

Música moderna contemporânea, usualmente escrita e executada por músicos jovens.

M.O.R.

M.O.R. M

(Música de Estrada). Música "fácil de ouvir", frequentemente vocal e usualmente de curta duração (< 5 min.).

Música clássica mista

LIGHT M

Música clássica para apreciação de eigos. Músicas instrumentais e composições musicais para coro.

Música clássica tradicional

CLASSICS

Execuções de obras orquestrais, sinfonias, música de câmara, etc., inclusive opera.

Outras músicas:

OTHER M

Outros estilos de música além das categorias relacionadas acima, como por exemplo : Jazz, R & B, Folk, Country e Reggae.

RDS-GEGEVENSDISPLAY

DISPLAY FÖR RDS-DATA

17

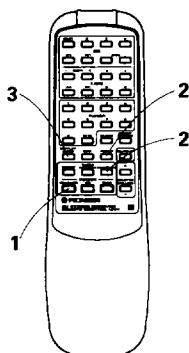

1. Schakel de spanning in en kies de TUNER functie.
 2. Kies de FM-golffband met de FM/AM-keuzetoets.
- Als de ontvanger uitzending RDS-gegevens doorzendt, gaat de RDS-indikator branden en worden de displaystand-gegevens van de stand die rechts onderaan de display staat automatisch getoond.
3. Druk op de DISPLAY toets van de afstandsbediening om de andere aanduidingen op het display te tonen.

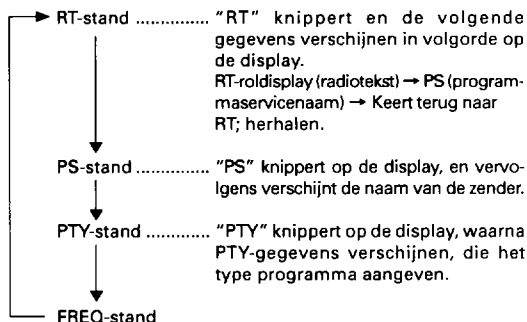

1. Slå på strömmen och välj funktionen TUNER.
 2. Välj FM med knappen FM/AM.
- Om den mottagna sändaren överför RDS-data tänds RDS-indikatorn och funktionsdata för den funktion som anges längst ned till höger på displayen indikeras automatiskt.
3. Tryck på tangenten DISPLAY MODE på fjärrkontrollen för att ändra indikeringen i följande ordning.

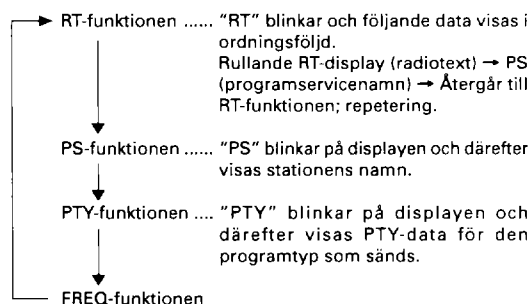

OPMERKING:

- Indien er lawaai is in de RT-roldisplay in de RT-stand, is het mogelijk dat sommige karakters tijdelijk onjuist op de display verschijnen.
- Indien de RT functie is geactiveerd maar geen RT data door de zender worden uitgestuurd, zal "NO RADIO TEXT DATA" eenmaal op het display worden getoond en daarna de PS data verschijnen.
- Indien tijdens ontvangst van een RDS zender de PTY functie is geactiveerd, zal soms "NO TYPE" op het display worden getoond. In deze gevallen zal automatisch na een paar seconden naar de PS functie worden geschakeld (indien de PS functie tenminste beschikbaar is).
- Indien de signalen sterk zijn maar de RDS data onjuist op het display worden getoond, moet u op de RF ATT toets drukken. De RDS data zullen nu mogelijk juist worden getoond.
- Afhankelijk van de omroepzender, kunnen verschillende programmazendernamen (PS) na elkaar worden uitgezonden. In dit geval zullen slechts enkele PS-gegevens op de display verschijnen wanneer u naar de RT-stand overschakelt; schakel zodoende over naar de PS-stand.
- Wanneer de RDS-indikator niet brandt en u zich in de RT-stand bevindt, zullen enkel manueel in het geheugen bewaarde zenders, indien die er zijn, op de display verschijnen.

OBSERVERA:

- Om störningar uppträder vid RT-bläddring i RT-funktionen, kan det hända att vissa tecken tillfälligt visas inkorrekt.
- Meddelandet "NO RADIO TEXT DATA" uppvisas en gång om ingen RT-data sänds från stationen då enheten står i läget RT, och därefter visas PS-datan.
- Under mottagning av RDS i läget PTY kan det hända att meddelandet "NO TYPE" visas. I detta fall kopplas enheten automatiskt över till läget PS efter ett par sekunder (om läget PS är tillgängligt).
- Tryck på tangenten RF ATT om RDS-datan visas felaktigt trots att mottagningen är tillfredsställande. RDS-datan bör sedan uppvisas på rätt sätt.
- Från vissa stationer kan många stationsnamn (PS) sändas efter varandra. Om du i detta fall kopplar om till RT-funktionen visas endast vissa PS-data, så du bör koppla om till PS-funktionen.
- Om RDS-indikatorn är släckt och RT-funktionen har valts, visas endast stationsnamn som har matats in manuellt, inga andra stationsnamn.

INDICACION DE DATOS RDS

EXIBIÇÃO DOS DADOS RDS

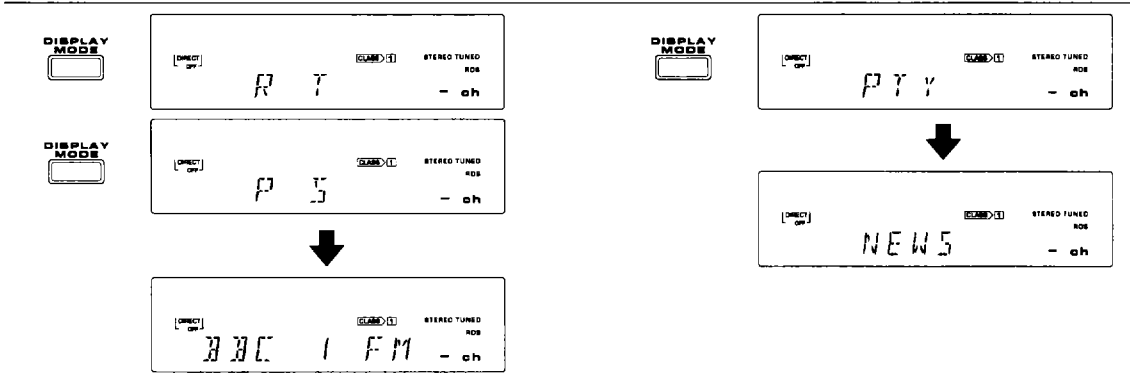

1. Conecte la alimentación y seleccione la función TUNER.
2. Seleccione FM empleando el botón FM/AM.
Si la emisión recibida transmite datos RDS, el indicador RDS se iluminará y los datos de modo de indicación correspondientes al modo indicado en la parte inferior derecha del visualizador, serán automáticamente exhibidos.
3. Pulse DISPLAY MODE del mando a distancia para visualizar los cambios.

1. Coloque o interruptor POWER na posição ON e accione a tecla TUNER.
2. Seleccione a banda FM usando a tecla FM/AM.
Se a estação recebida transmitir dados RDS, o indicador RDS ilumina-se e os dados de modo do modo indicado na direita inferior do painel indicador são automaticamente indicados.
3. Accione a tecla DISPLAY MODE e a exibição mudará de modo.

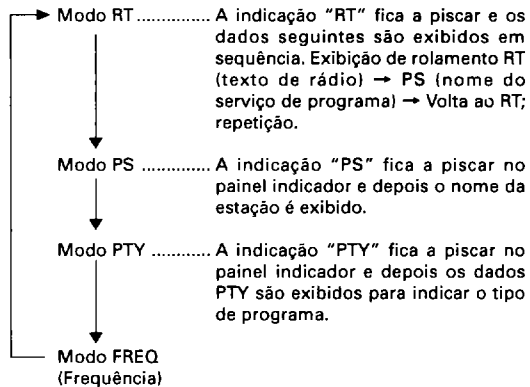
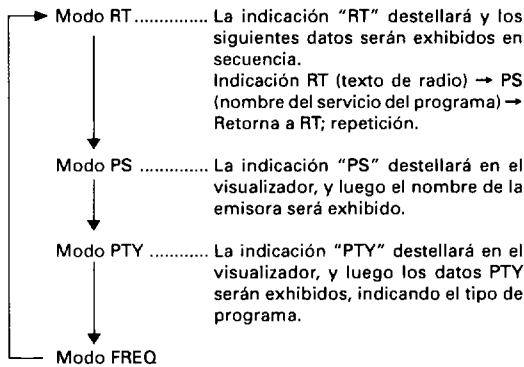

NOTAS:

- Si hay ruido en modo RT mientras la unidad se encuentra en modo RT, algunos caracteres podrán ser temporalmente exhibidos en forma incorrecta.
- En el modo RT, cuando no se transmitan datos RT de una emisora de radiodifusión, "NO RADIO TEXT DATA" se visualizará una vez y después se visualizarán los datos PS.
- En el modo PTY durante la recepción de una radiodifusión RDS, habrá casos en los que se visualizará "NO TYPE". En este caso, este modo cambiará automáticamente al modo PS después de pasar unos pocos segundos (si se encuentra disponible el modo PS.)
- Cuando las condiciones de recepción sean intensas, y los datos RDS se visualicen mal, pulse el botón RF ATT. Después, los datos RDS tal vez se visualicen correctamente.
- Dependiendo de la estación emisora, varios nombres de emisora (PS) podrán ser transmitidos en forma seguida. En este caso, cuando usted cambie al modo RT, sólo algunos de los datos PS serán exhibidos; por lo tanto, cambie al modo PS.
- Cuando el indicador RDS no esté encendido y la unidad se encuentre en modo RT, sólo los nombres de emisoras que hayan sido almacenados en la memoria en forma manual, en caso de haber algunos, serán exhibidos.

OBSERVAÇÕES:

- No modo RT, se algum ruído for captado durante a exibição rolante dos dados RT, alguns caracteres podem aparecer incorrectamente durante algum tempo.
- No modo RT, quando não há dados RT sendo transmitidos por uma estação, a indicação "NO RADIO TEXT DATA" é exibida uma vez e, a partir de então, os dados PS são exibidos.
- No modo PTY em recepção de transmissão RDS, há casos em que a indicação "NO TYPE" é exibida. Em tais casos, esta será automaticamente comutada ao modo PS em poucos segundos (se o modo PS estiver disponível).
- Quando as condições de recepção são boas, e os dados RDS são exibidos incorrectamente, accionar o botão RF ATT. Depois disso, os dados RDS serão exibidos correctamente.
- Dependendo da estação de difusão, vários nomes de estações (PS) podem ser transmitidos sucessivamente. Neste caso, ao seleccionar o modo RT, somente alguns dos dados PS serão exibidos e, portanto, mude ao modo PS.
- Quando os indicadores RDS não estiverem iluminados, e você estiver no modo RT, somente os nomes das estações gravadas na memória manualmente, se existirem, serão exibidos.

VASTLEGGEN VAN EEN GEWENSTE ZENDERNAAM (Handmatig zendernaamgeheugen)

Voor elk van de 30 voorgeprogrammeerde AM- of FM-zenders kunt u zelf een naam bestaande uit vier karakters in het geheugen vastleggen. Zelfs indien al PS-gegevens worden ontvangen met RDS, kan een FM-zender in het geheugen worden bewaard.

In dit geval heeft de in het geheugen bewaarde naam prioriteit over de PS-gegevensnaam.

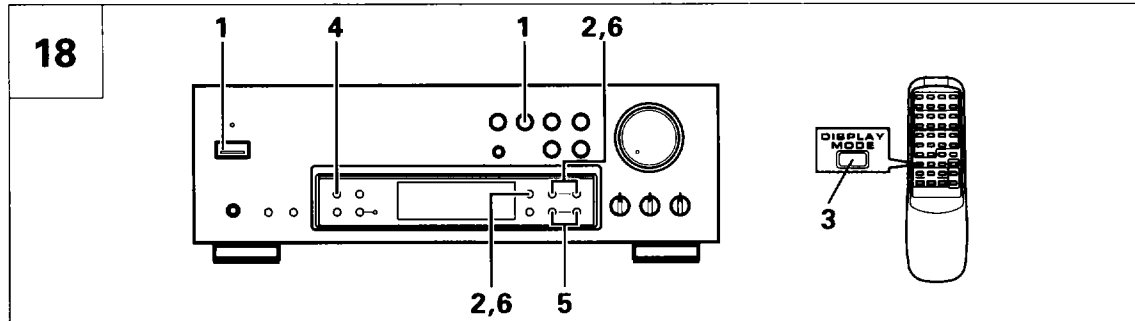

1. Zet de spanningsschakelaar (POWER) aan (ON) en druk op de TUNER-toets.
2. Kies de gewenste zender met de CLASS toets en STATION +/- toetsen.
3. Met FM uitzendingen drukt u op de DISPLAY MODE toets van de afstandsbediening om de RT of PS functie te kiezen.
4. Druk op de teken/zoektoets (CHARACTER/SEARCH). "INPUT" gaat branden in de display en het toestel schakelt over op de stand van het manuele zendernaamgeheugen.
5. Kies wanneer "INPUT" wordt getoond binnen 5 seconden het gewenste karakter met de TUNING (+/-) toetsen.

- ① Het eerste karakter in de display verandert door iedere druk op de TUNING (+/-). Kies het gewenste karakter.
- ② Druk op de MEMORY-toets zodra u het gewenste teken hebt gekozen. Hierdoor wordt het eerste teken in het geheugen bewaard en is het toestel klaar voor invoer van het volgende teken dat u wenst te bewaren.

Herhaal deze procedure tot de vier tekens in het geheugen bewaard zijn. Zodra het vierde teken in het geheugen is bewaard, gaat de MEMORY-indicator automatisch branden.

6. Gebruik de CLASS toets en STATION +/- toetsen om het voorkeuzezendernummer te kiezen waarvoor u een naam wilt invoeren.

De geheugenindicator (MEMORY) gaat uit en de tekens worden in het geheugen bewaard.

- Voer procedures 1, 2 en 4 tot 6 hierboven uit wanneer u tijdens een AM-uitzending een zendernaam in het geheugen bewaart.

Ga als volgt te werk om een zelf geprogrammeerde zendernaam te wissen.

- ① Voer stappen 1 t/m 4 uit van "VASTLEGGEN VAN EEN GEWENSTE ZENDERNAAM".
 - ② Gebruik de STATION (-/+) toetsen terwijl "INPUT" op het display wordt getoond om een spatie te kiezen.
 - ③ Druk op de MEMORY toets. (Er wordt nu een spatie ingevoerd.)
 - ④ Herhaal stappen 2 en 3 nog drie keer om vier spaties in te voeren.
 - ⑤ Druk op de CLASS toets en STATION toets van de gewenste zender. (De geheugenfunctie wordt nu uitgeschakeld.)
- Wanneer u een bewaarde zendernaam wenst te wijzigen, dient u eerst de gewenste zender te selekteren en vervolgens de nieuwe naam in te voeren aan de hand van stappen 2 en 6.
 - Leg vastgelegde namen in de "Memo" zenderoproep-toets (STATION CALL) op bladzijde 114 vast voor nog meer gemak.

INPROGRAMMERING AV ÖNSKAT STATIONSNAMN (manuellt minne för stationsnamn)

Det går att lagra upp till fyra tecken för var och en av de 30 förinställda AM/FM-stationerna. Du kan minneslagra namnet för en FM-station även om PS-data redan har mottagits med RDS-funktionen.

I detta fall har ditt eget minneslagrade namn prioritet över PS-datanamnet.

1. Tryck in POWER-knappen till ON-läge och tryck in TUNER-knappen.
2. Välj önskad station med tangenten CLASS och tangenterna STATION +/-.
3. Vid mottagning av FM ska du trycka på tangenten DISPLAY MODE på fjärrkontrollen för att välja läget RT eller PS.
4. Tryck in CHARACTER/SEARCH-knappen. "INPUT" tänds på displayen och funktionen kopplas om till minnet för manuell inmatning av stationsnamn.
5. Använd TUNING-knapparna +/- för att välja önskat tecken inom 5 sekunder medan "INPUT" visas.

- ① Det första tecknet på skärmen ändras vid vart tryck på TUNING +/- . Tryck tills önskat tecken visas.
- ② När du har valt önskat tecken skall MEMORY-knappen tryckas in. Då minneslagras det första tecknet och apparaten väntar på nästa tecken för minneslagring.

Upprepa dessa manövrer tills alla fyra tecknen har minneslagrats. När det fjärde tecknet har minneslagrats, tänds MEMORY-indikatorn automatiskt.

6. Använd tangenten CLASS och tangenterna STATION +/- för att välja stationsnumret du vill namnge.

MEMORY-indikatorn slocknar och tecknen har minneslagrats.

- Vid minneslagring av ett stationsnamn under AM-mottagning skall du utföra steg 1, 2 samt 4 — 6 här ovan.

Gör på följande sätt om du vill radera ett minneslagrat stationsnamn.

- ① Utför steg 1 t.o.m. 4 i avsnittet "INPROGRAMMERING AV ÖNSKAT STATIONSNAMN".
 - ② Medan "INPUT" lyser på displayen skall du använda STATION-knapparna (-/+) så att ett tomrum (mellanslag) visas på displayen.
 - ③ Tryck in MEMORY-knappen. (Ett tomrum (mellanslag) programmeras.)
 - ④ Upprepa steg 2 och 3 ytterligare tre gånger för att programmera fyra tomrum (mellanslag).
 - ⑤ Tryck in CLASS-knappen och välj önskad snabbvalsstation (ch). (Programmeringsfunktionen avslutas.)
- Om du vill ändra ett minneslagrat stationsnamn skall du utföra steg 2 — 6 efter att ha kopplat in önskad station.
 - För att underlätta bör du skriva upp inprogrammerade namn i "Snabbvalstabell" för STATION CALL-knapparna på sidan 115.

MEMORIZACION DEL NOMBRE DE ESTACION EMISORA DE DESEADO (Memoria Manual de Nombre de Emisora)

Para cada uno de los 30 canales de AM/FM, pueden memorizarse hasta cuatro caracteres para los nombres de las emisoras difusoras preferidas. Usted podrá memorizar una emisión de FM aun cuando esté recibiendo datos PS durante el modo RDS. En este caso, el nombre memorizado tendrá prioridad sobre el nombre de los datos PS.

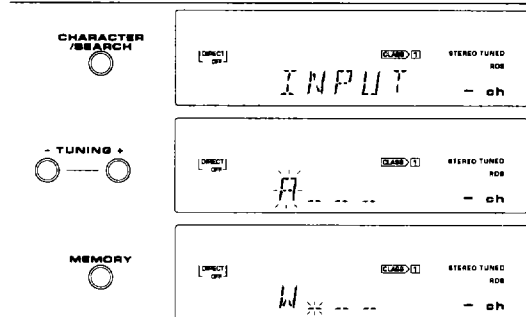

MEMORIZAÇÃO DO NOME DE UMA ESTAÇÃO DESEJADA (Memória Manual do Nome da Estação)

Para cada um dos 30 canais AM/FM de pré-sintonia, podem-se usar até 4 caracteres para os nomes das estações. É possível memorizar uma transmissão em FM mesmo que os dados PS já tenham sido recebidos no modo RDS. Neste caso, o nome memorizado assume prioridade sobre o nome dos dados de PS.

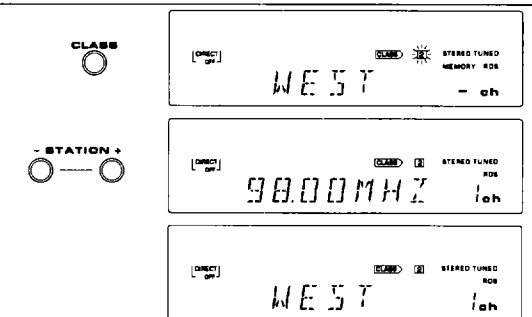

1. Active (ON) el interruptor POWER e presione el botón TUNER.
2. Seleccione la emisora de radiodifusión deseada con el botón CLASS y los botones STATION +/-.
3. Para las radiodifusiones por FM, pulse el botón DISPLAY MODE del mando a distancia para seleccionar el modo RT o PS.
4. Presione el botón CHARACTER/SEARCH.

La indicación "INPUT" aparecerá en el visualizador, y el modo cambiará a memoria manual de nombre de emisora.

5. Cuando se visualice "INPUT", emplee los botones TUNING +/- para seleccionar un carácter deseado dentro de 5 segundos.

- ① El primer carácter del visualizador cambiará cada vez que se presionen los botones TUNING +/-.
- ② Cuando haya seleccionado el carácter deseado, presione el botón MEMORY.

De esta forma, el primer carácter será memorizado y la unidad quedará en modo de espera para el ingreso del próximo carácter.

Repita este procedimiento hasta memorizar los cuatro caracteres. Una vez que el cuarto carácter haya sido memorizado, el indicador MEMORY se iluminará automáticamente.

6. Utilice el botón CLASS y los botones STATION +/- para seleccionar el número de la emisora a la que desee poner un nombre.

El indicador MEMORY se apagará, y los caracteres quedarán registrados. Para memorizar un nombre de emisora durante la recepción de una emisión de AM, siga los pasos 1, 2 y 4 a 6 como se indica arriba.

Al borrar el nombre de una emisora memorizada, utilice los siguientes procedimientos.

- ① Lleve a cabo los pasos 1 a 4 de la sección "MEMORIZACION DEL NOMBRE DE ESTACION EMISORA DE DESEADO".
 - ② Mientras se visualiza "INPUT", utilice el botón STATION (-/+) para visualizar un espacio.
 - ③ Presione el botón MEMORY. (Se ingresa un espacio.)
 - ④ Repita tres veces los procedimientos 2 y 3 para ingresar cuatro espacios.
 - ⑤ Presione el botón CLASS y la radioemisora deseada (canal) con el botón STATION. (El modo de memoria ha finalizado.)
- Cuando desee cambiar un nombre de estación memorizado, después de seleccionar la estación emisora deseada, ingrese el nuevo nombre siguiendo los pasos 2 a 6.
 - Para mayor conveniencia, registre los nombres memorizados en el listado "Memorización" de los botones STATION CALL de la página 116.

1. Coloque el interruptor POWER en la posición ON e accione a tecla TUNER.
2. Seleccione la estación deseada por medio del botón de clase (CLASS) e dos botões de estação (STATION +/-).
3. Para transmissões FM, accionar o botão de modo de indicação (DISPLAY MODE) da unidade de controle remoto para seleccionar el modo RT ou o modo PS.

4. Accione a tecla CHARACTER/SEARCH.

A indicação "INPUT" ilumina-se no painel indicador e o modo muda para a memória manual de nome de estação.

5. Quando a indicação "INPUT" for exibida, utilize as teclas TUNING +/- dentro de 5 segundos para seleccionar o carácter deseado.

- ① O primeiro carácter no painel indicador muda cada vez que você accionar uma tecla TUNING +/-.
- ② Depois de seleccionar o carácter desejado, accione a tecla MEMORY. Assim, o primeiro carácter é especificado e a unidade espera pela entrada do próximo carácter para memorização.

Repita este procedimento até especificar todos os quatro caracteres. Quando os quatro caracteres forem especificados, o indicador MEMORY ilumina-se automaticamente.

6. Usar o botão de classe (CLASS) e os botões de estação (STATION +/-) para seleccionar o número de estação que se deseja nomear.

O indicador MEMORY apaga-se e os caracteres são memorizados. Quando memorizar o nome de uma estação durante uma recepção AM, realize os procedimentos 1, 2 e 4 a 6 como mencionado acima.

Utilize o seguinte procedimento para apagar o nome de uma estação memorizada.

- ① Realize os passos de 1 a 4 da secção "MEMORIZAÇÃO DO NOME DE UMA ESTAÇÃO DESEJADA".
 - ② Enquanto "INPUT" estiver exibido, utilize as teclas STATION (-/+) para exibir um espaço.
 - ③ Accione a tecla MEMORY. (Um espaço é introduzido.)
 - ④ Repita os passos 2 e 3 mais três vezes para introduzir quatro espaços.
 - ⑤ Carregue na tecla CLASS e escolha a estação desejada com as teclas STATION. (O modo de memória termina.)
- Quando quiser mudar o nome de uma estação da memória, depois de seleccionar uma emissora de rádio, grave o novo nome usando os passos de 2 a 6.
 - Para maior conveniência, grave os nomes memorizados no "Quadro de anotações do conteúdo das teclas STATION CALL" na página 117.

**OPSPORING VAN EEN GEWENST
PROGRAMMA PER PROGRAMMATYPE
(Programmatype-opsporing)**

**UPPSÖKNING AV ÖNSKAT PROGRAM
MED LEDNING AV PROGRAMTYPEN
(uppsökning av programtyp)**

U kunt FM-uitzendingen van een gewenst programmatype opsporen (PTY).

Du kan söka fram FM-stationer som sänder en viss programtyp (PTY).

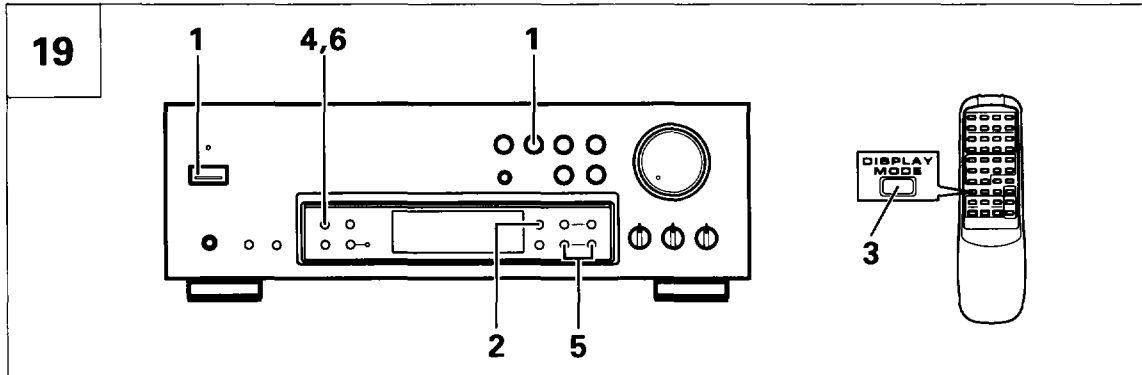

1. Zet de spanningsschakelaar (POWER) aan (ON) en druk op de TUNER-toets.
2. Kies de FM-golffband met de FM/AM keuzetoets.
3. Druk op de DISPLAY MODE toets van de afstandsbediening om de PTY functie te kiezen. "PTY" knippert in de display, waarna het programmatype verschijnt.
4. Druk de teken/zoektoets (CHARACTER/SEARCH) in. "SEARCH" licht op de display.
5. Kies het gewenste programmatype met de afstemtoets (TUNING +/-).
6. Als uw gewenste programmatype verschijnt, drukt u de teken/zoektoets (CHARACTER/SEARCH) in.

Er worden in willekeurige volgorde naar een RDS zender gezocht. Wanneer een zender is gevonden die voldoet aan het gekozen programmatype (PTY), zal dat type op het display knipperen. Door nu binnen 5 seconden op de CHARACTER/SEARCH toets te drukken, wordt de functie uitgeschakeld. Indien u niet op deze toets drukt, zal het zoeken worden voortgezet. Indien het gewenste programmatype (PTY) niet is gevonden nadat alle PI codes van de 30 vastgelegde voorkeuzenders zijn afgezocht, zal naar de voorgaande functie worden teruggeschakeld.

OPMERKING:

- Met deze functie worden alle RDS zenders afgezocht die in het geheugen voor 30 voorkeuzenders zijn vastgelegd. "NO PTY" zal op het display worden getoond indien er geen zenders in het geheugen zijn vastgelegd.
- Indien het niet mogelijk was om een zender te vinden die aan het gewenste programmatype voldeed, zal "FINISH" op het display worden getoond nadat alle PI codes zijn afgezocht. Het toestel schakelt vervolgens weer terug naar de hiervoor ingestelde functie.

1. Tryck in POWER-knappen till ON-läge och tryck in TUNER-knappen.
2. Välj FM med knappen FM/AM.
3. Tryck på tangenten DISPLAY MODE på fjärrkontrollen för att välja läget PTY. "PTY"-indikatorn blinkar på displayen och därefter visas programtypen.
4. Tryck in CHARACTER/SEARCH-knappen. "SEARCH"-indikatorn tänds på displayen.
5. Välj önskad programtyp med TUNING +/- -knappen.
6. Tryck in CHARACTER/SEARCH-knappen när displayen visar önskad programtyp.

Slumpmässig sökning efter en RDS-station startas. När den önskade PTY-datan hittas visas denna blinkande. Tryck åter på CHARACTER-SEARCH inom 5 sekunder för att stoppa sökningen. Sökningen fortsätter om tangenten inte trycks in. Enheten återställs till dess ursprungliga tillstånd om den önskade PTY-datan inte förekommer efter att alla PI-koder förinställda i det 30-kanaliga minnet har genomsköts.

OBSERVERA:

- Denna funktion avsöker RDS-stationer som har programmerats i snabbvalsminnet (30ch). Om du aktiverar denna funktion när inga stationer har programmerats, visar displayen "NO PTY".
- Indikeringen "FINISH" visas efter att alla PI-koder genomsköts om det visat sig vara omöjligt att stoppa vid stationen där den önskade PTY-datan återfinns, och enheten återställs till dess ursprungliga tillstånd.

**BUSQUEDA DE UN PROGRAMA
DESEADO POR TIPO DE PROGRAMA
(Búsqueda por Tipo de Programa)**

Usted puede buscar emisiones de FM de un tipo de programa deseado (PTY).

1. Active (ON) el interruptor POWER y presione el botón TUNER.
2. Seleccione FM empleando el botón FM/AM.
3. Pulse el botón DISPLAY MODE del mando a distancia para seleccionar el modo PTY.
"PTY" destella en el visualizador, y a continuación se visualiza el tipo de programa.
4. Presione el botón de CHARACTER/SEARCH.
La indicación "SEARCH" aparecerá en el visualizador.
5. Seleccione el tipo de programa deseado utilizando los botones TUNING +/-.
6. Cuando el tipo de programa deseado sea indicado, presione el botón CHARACTER/SEARCH.

Busca aleatoriamente una emisora RDS memorizada. Cuando se encuentren los datos PTY deseados, éstos se mostrarán parpadeando. Pulsando el botón CHARACTER/SEARCH antes de que pasen 5 segundos, esta función se desactivará. La búsqueda continuará si no se pulsa el botón.

Si los datos PTY deseados no son encontrados después de buscar todos los códigos PI preajustados en la memoria de 30 canales, el estado original se repondrá.

NOTA:

- Esta función busca las emisoras RDS preajustadas en la memoria de 30 canales.
Por lo tanto si esta función se ajusta cuando no se han preajustado emisoras, se visualizará "NO PTY".
- En el caso de que sea imposible parar en la emisora donde se encuentran los datos PTY deseados, "FINISH" se visualizará después de haber sido buscados todos los códigos PI, y la unidad volverá al estado original.

**BUSCA DE UM PROGRAMA DESEJADO
PELO TIPO DE PROGRAMA (Busca de
Tipo de Programa)**

Você pode buscar estações FM de um determinado tipo de programa (PTY).

1. Coloque o interruptor POWER na posição ON e accione a tecla TUNER.
2. Seleccione a banda FM usando a tecla FM/AM.
3. Accionar o botão de modo de indicação (DISPLAY MODE) da unidade de controlo remoto para seleccionar o modo PTY.
A indicação "PTY" começa a piscar no painel indicador e em seguida o tipo do programa é exibido.
4. Accione a tecla CHARACTER/SEARCH.
A indicação "SEARCH" ilumina-se no painel indicador.
5. Seleccione o tipo de programa desejado utilizando as teclas TUNING +/-.
6. Quando o tipo de programa desejado for exibido, accione a tecla CHARACTER/SEARCH.

Busca aleatoriamente uma estação RDS memorizada. Quando os dados PTY desejados são encontrados, tais dados PTY são indicados a piscar. O accionar do botão de caracteres/busca (CHARACTER/SEARCH) dentro de 5 segundos termina com esta função. Caso o botão não seja accionado, a busca continuará. Caso o dado PTY desejado não esteja presente depois da busca de todos os códigos PI programados na memória de 30 canais, o estado original é retomado.

OBSERVAÇÃO:

- Esta função busca as estações RDS pré-sintonizadas na memória de 30 estações. Portanto, se esta função for ajustada quando não houver nenhuma estação pré-sintonizada, a mensagem "NO PTY" aparecerá.
- Caso seja impossível parar na estação onde os dados PTY desejados se encontram, a indicação de término "FINISH" aparece depois de feita a busca de todos os códigos PI e o aparelho volta ao estado original.

EON (Enhanced Other Network)

EON (Enhanced Other Network)

Met de EON functie wordt de informatie van andere zenders bijgehouden. U kunt bijvoorbeeld een reservering voor ontvangst van verkeersinformatie, nieuws, etc. maken zodat deze programma's zullen worden ontvangen zodra ze aanvangen. Tijdens het luisteren naar een zender waarbij de EON indicator is opgelicht, zal de tuner automatisch de zender kiezen die de uitzending van het gewenste programma (of informatie) start. Als het gewenste programma of de informatie is beëindigd, wordt automatisch weer naar de hiervoor ingestelde zender of programma teruggeschakeld.

EON is niet bruikbaar in gebieden waar de zenders geen EON data uitzenden.

Door ieder druk op de EON toets schakelt de functie als volgt:

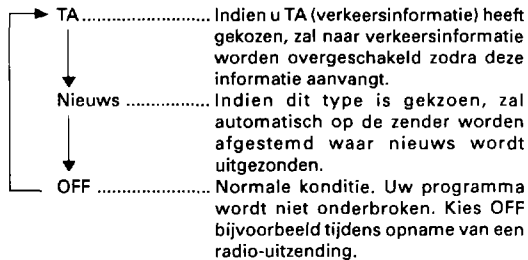

OPMERKINGEN:

- Indien u een reservering heeft gemaakt, zal deze tijdelijk worden geannuleerd indien u naar de AM golfband overschakelt. Het toestel staat echter weer klaar voor ontvangst van verkeersinformatie of nieuws wanneer u weer naar de FM golfband schakelt, zelfs wanneer u op een andere zender afstemt. U kunt EON ook weer activeren door op de EON toets of de POWER toets te drukken.
- De MEMORY toets, DIRECT toets, DIRECT ACCESS afstemtoets en CHARACTER/SEARCH toets kunnen niet worden gebruikt wanneer u de zender ontvangt waar u op wacht (de EON indicator knippert op het display).

EON (Upplysningar om Enhanced Other Network)

EON (Upplysningar om Enhanced Other Network)

Du kan använda denna funktion för att uppdatera den information som finns minneslagrad i en tuner om andra programservicefunktioner än den som just används. Trafikinformatie samt data för programservice och programtyp kan sändas för respektive programservicetyp.

Om du i förväg specificerar program med trafikinformation (TA) eller nyhetsprogram, ändras frekvensen automatiskt när den specificerade stationen börjar sin sändning. Denna funktion kan inte användas i områden där EON-information inte sänds. Att specificera News (nyheter) är omöjligt för stationer som inte sänder PTY-data.

Varje gång EON-knappen trycks in, ändras funktionen i följande ordning.

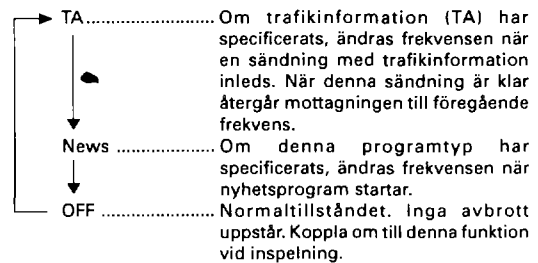

OBSERVERA:

- När du aktiverar funktionen för väntan på avbrott, avstängs funktionen tillfälligt om du kopplar om till AM-mottagning. Funktionen återkommer dock när du återgår till FM-mottagning, även om du väljer en annan station. Om du vill stänga av funktionen för väntan på avbrott, skall du trycka in EON-knappen eller POWER-knappen.
- Reglagen MEMORY, DIRECT, DIRECT ACCES och CHARACTER/SEARCH kan inte användas när mottagning av stationen du väntat på inleds (då indikeringen EON blinkar i teckenfönstret).

EON (Información de otra red mejorada)

EON (Información de otra red mejorada)

Esta función puede usarse para actualizar la información almacenada en un sintonizador acerca de los servicios de programa diferentes a los recibidos. Un programa de tráfico e identificaciones de anuncios, así como también el tipo de programa pueden ser transmitidos para cada servicio.

Si especifica información de tráfico (TA) o programa de noticias en forma anticipada, la frecuencia cambiará automáticamente cuando comience la emisión especificada. Esta función no puede usarse en un área cuando no hay transmisión de información EON. También, la solicitud de noticias no opera con las radioemisoras que no transmiten datos PTY.

A cada presión del botón EON ocasiona cambios en la secuencia siguiente.

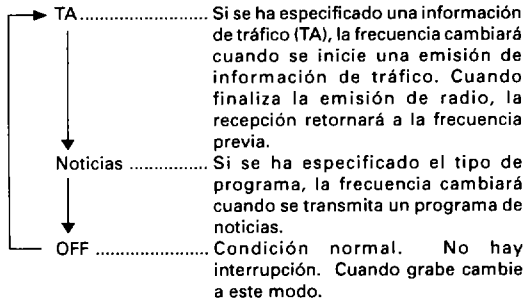

NOTAS:

- Una vez que inicia la espera de interrupción, es temporalmente cancelada si cambia a la recepción de AM, pero se inicia de nuevo cuando retorna a la recepción de FM, aun si llama una radioemisora diferente. Para cancelar la espera de interrupción, presione el botón EON, o el botón POWER.
- Cuando reciba la emisora que estaba esperando para una interrupción (cuando el indicador EON parpadee en el visualizador), el botón MEMORY, el botón DIRECT, el botón DIRECT ACCESS y el botón CHARACTER/SEARCH no podrán ser utilizados.

EON (Informações Realçadas de Outras Redes)

EON (Informações Realçadas de Outras Redes)

Esta função pode ser usada para atualizar as informações armazenadas num sintonizador sobre serviços de programa diferentes do recebido. Programas de informação de tráfico e identificações de anúncios, bem como o tipo de programa podem ser transmitidos para cada outro serviço.

Se você especificar um programa de informação de tráfico (TA) ou programa de notícias de antemão, a frequência mudará automaticamente quando o programa especificado começar. Esta função não pode ser utilizada em áreas que não transmitem informações EON. Do mesmo modo, requerer notícias não funciona quando as estações não transmitem dados PTY.

Cada accionamento da tecla EON efectua a comutação na seguinte sequência.

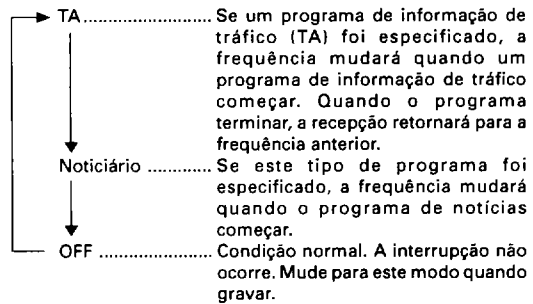

OBSERVAÇÕES:

- Depois de começar a espera por interrupção, ela é temporariamente cancelada se você mudar para a recepção AM, mas começa de novo quando você retornar para a recepção FM, mesmo que você chame uma estação diferente. Para cancelar a espera por interrupção, accione a tecla EON, ou a tecla POWER.
- Quando se capta a estação a qual se esperava que interrompesse (quando a indicação "EON" pisca no mostrador), os botões de memória (MEMORY), operação directa (DIRECT), acesso directo (DIRECT ACCESS) e caracteres/busca (CHARACTER/SEARCH) não podem ser usados.



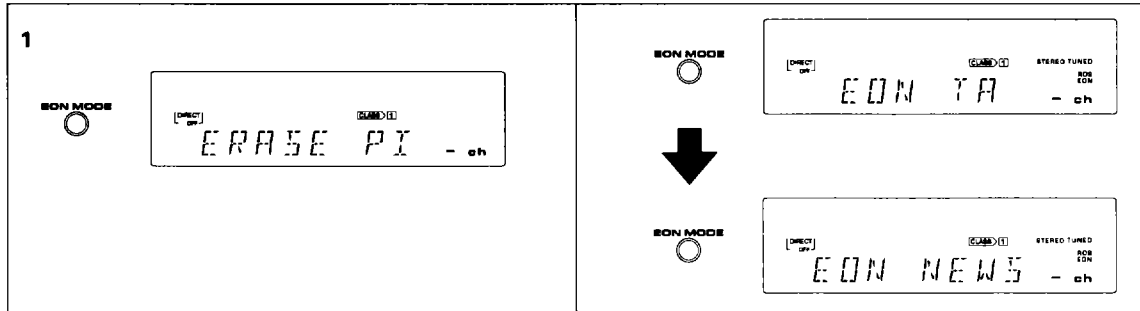

PI kode registratie en annuleren

Voor gebruik van de EON functie moeten de RDS zenders als voorkeuzezenders in het geheugen zijn vastgelegd. Indien de PI kode is geregistreerd en hetzelfde programma ook op een andere frequentie wordt uitgezonden, zal deze functie uitsluitend effectief zijn voor de zenders die later worden ontvangen, ongeacht de ontvangstomstandigheden. U moet de PI codes annuleren indien u nieuwe frequenties vastlegt omdat u bijvoorbeeld naar een ander gebied bent verhuisd. Voer de volgende handelingen uit.

1. Druk tenminste twee seconden op de EON MODE.

"ERASE PI" wordt op het display getoond.

2. Druk binnen 2 seconden op de MEMORY toets.

EON TA en Ontvangst van nieuwsuitzendingen

Druk tijdens ontvangst van een FM uitzending op de EON MODE toets zodat "EON TA" op het display wordt getoond en de EON MODE indicator oplicht. Indien u op een ander moment op de EON MODE toets drukt, zal "EON NEWS" op het display worden getoond en de EON MODE indicator oplichten.

Bij ontvangst van verkeersinformatie (TA) zal automatisch een andere frequentie worden ingesteld en de EON indicator knipperen. Na de verkeersinformatie wordt weer naar de hiervoor ingestelde ingangsbron teruggeschakeld. Er wordt dus naar TUNER teruggeschakeld indien u voor de verkeersinformatie een radio-uitzending beluisterde of naar een andere bron die u voor de verkeersinformatie beluisterde. De EON indicator zal opgelicht blijven ten teken dat het toestel klaar staat voor de volgende verkeersinformatie. De voorgaande aanduidingen verschijnen weer op het display.

Deze bediening wordt ook uitgevoerd indien u een reservering voor NEWS heeft gemaakt.

OPMERKINGEN:

- Indien er geen ontvangst is, zal "FALSE" op het display worden getoond en het toestel vervolgens wachten op een uitzending.
- Druk op de EON MODE toets om te annuleren.
- Het is niet mogelijk om tegelijk een EON reservering voor nieuws en verkeersinformatie (TA) te maken.

Registrering och radering av PI-kod

För att kunna använda EON-funktionen, måste mottagningsbara RDS-stationer programmeras i tunern.

När PI-koden registreras genom att manövrera minnet på vanligt sätt, och samma program (samma PI-kod) programmeras med användning av en annan frekvens, fungerar denna funktion endast för de stationer som har mottagits efter detta, oberoende av mottagningsfunktionerna.

Om du programmerar nya frekvenser därför att du har flyttat till ett annat område, måste du radera registrerade PI-koder. Gör på följande sätt.

1. Håll EON-knappen intryckt i minst två sekunder.

"ERASE PI" tänds på displayen.

2. Tryck in MEMORY-knappen inom två sekunder.

Manövrering för EON TA och News (nyheter)

Under FM-mottagning skall du trycka in EON MODE-knappen, så att "EON TA" visas på displayen och EON MODE-indikatorn tänds.

Om du trycker in EON MODE-knappen en gång till, visas "EON NEWS" på displayen och EON MODE-indikatorn tänds.

När trafikinformation (TA) börjar sändas, ändras frekvensen automatiskt och EON-indikatorn börjar blinka.

Ingångsfunktionen återställs till den tidigare ljudkällan när trafikinformationen är avslutad, d.v.s. till TUNER om du lyssnade på radion eller till en annan källa om du lyssnade på en sådan. Indikeringen EON förblir tänd under denna process för att vänta på ett nytt avbrott.

Displayen återgår till hur den såg ut före avbrottet (väntan på avbrott).

Samma saker händer när du begär lyssning på ett NEWS-program (nyheter).

OBSERVERA:

- Om ingen station mottages, tänds "FALSE" på displayen och därefter väntar tunern på ett avbrott.
- Tryck in EON MODE-knappen för att stänga av denna funktion.
- Vid användning av EON-data kan du inte samtidigt specificera väntan på trafikinformation (TA) och väntan på nyheter.

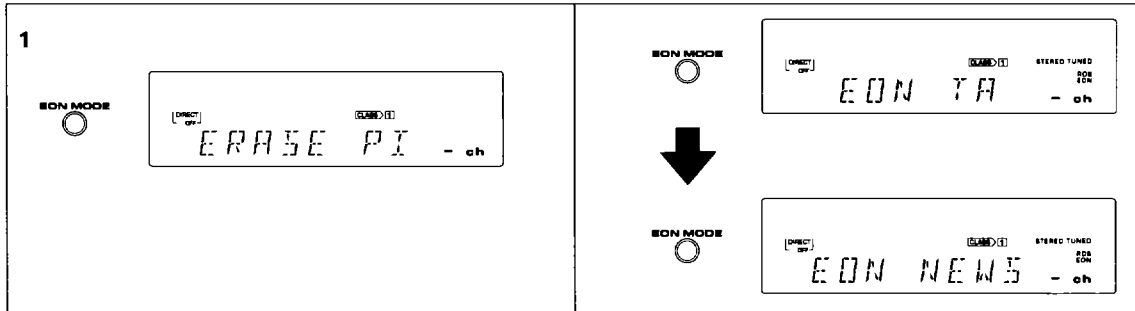

Borrado y registro de código PI

Para usar la función EON, las emisoras RDS que pueden recibirse deben ser programadas en el sintonizador. Cuando el código PI se registra operando la memoria normalmente y el mismo programa (código PI) se preajusta usando una frecuencia diferente, esta función será efectiva solamente para las emisoras recibidas posteriormente, sin tener en cuenta la condición de la recepción.

Cuando se preajustan frecuencias de noticias debido a un cambio de ubicación a otra área, etc., se necesitará borrar los códigos PI registrados.

Realice el procedimiento siguiente.

1. Presione el botón EON MODE durante dos o más segundos.

Se visualizará "ERASE PI".

2. Dentro de un lapso de 2 segundos, presione el botón MEMORY.

Operación de noticias y EON TA

Durante una recepción de FM, presione el botón EON MODE de modo que se visualice "EON TA" y se ilumine el indicador de modo EON.

Cuando se presiona de nuevo el botón EON MODE, se visualizará "EON NEWS" y se iluminará el indicador EON MODE.

Cuando se recibe una información de tráfico (TA), la frecuencia cambiará automáticamente y el indicador EON destellará.

Cuando termine la información de tráfico, la fuente de entrada pasará a ser la fuente original, es decir, a la recepción del sintonizador si estaba seleccionado TUNER o a otra función si no estaba seleccionado TUNER. Durante este proceso, el indicador EON permanecerá encendido para esperar por otra interrupción.

La presentación retornará a lo que había previamente ingresado (esperando para una interrupción).

Las mismas operaciones se realizan cuando se solicita un programa NEWS (noticias).

NOTAS:

- Si una recepción no se lleva a cabo. Se visualizará "FALSE" y luego esperará para una interrupción.
- Para cancelar, presione el botón EON MODE.
- El uso de los datos EON, espera de solicitud simultánea para la información de tráfico (TA) y programa de noticias no es posible.

Registro e apagamento do código PI

Para utilizar a função EON, as estações RDS recebíveis devem ser programadas no sintonizador. Quando o código PI for registrado mediante uma memorização normal, e o mesmo programa (código PI) for pré-sintonizado com uma frequência diferente, esta função será eficaz somente para as estações recebidas mais tarde, independentemente do estado de recepção. Realize o seguinte procedimento.

1. Carregue na tecla EON MODE durante dois segundos ou mais.

A mensagem "ERASE PI" será exibida.

2. Carregue na tecla MEMORY dentro de 2 segundos.

Operação de EON TA e de Noticiário

Durante uma recepção FM, accione a tecla EON MODE de modo que "EON TA" seja exibido e o indicador do modo EON ilumine-se.

Quando a tecla EON MODE for accionada outra vez, a mensagem "EON NEWS" será exibida e o indicador EON MODE iluminar-se-á.

Quando um programa de informação de tráfico (TA) for recebido, o sintonizador retornará para a frequência anterior, o indicação EON permanecerá iluminado, e o sintonizador ficará no modo de espera por interrupção.

Após o término da informação de trânsito, a função de entrada retorna à função original, ou seja, à recepção de sintonização no caso do sintonizador (TUNER), ou outra função aplicável caso seja outra além do sintonizador (TUNER). Durante este processo, a indicação "EON" mantém-se acesa continuamente, esperando por outra interrupção.

A exibição retornará para como estava antes da entrada (espera por interrupção).

As mesmas operações são realizadas quando se pede um programa de noticias.

OBSERVAÇÕES:

- Se a recepção não ocorrer, a mensagem "FALSE" será exibida e o sintonizador entrará no modo de espera por interrupção.
- Para cancelar, accione a tecla EON MODE.
- Com dados EON, o pedido simultâneo de espera por programa de informação de tráfico (TA) e programa de notícias não é possível.

RDS (Radiogegevenssysteem) ONTVANGST VAN EEN UITZENDING

"Memo" zenderproeptoets (STATION CALL)

Het wordt aanbevolen een notitie te maken van de voorgekozen zenders.

CLASS 1	Zendernummer	1	2	3	4	5
	PS(programmadienstnaam)					
	Frekwentie					
	Zendernummer	6	7	8	9	10
	PS(programmadienstnaam)					
CLASS 2	Zendernummer	1	2	3	4	5
	PS(programmadienstnaam)					
	Frekwentie					
	Zendernummer	6	7	8	9	10
	PS(programmadienstnaam)					
CLASS 3	Zendernummer	1	2	3	4	5
	PS(programmadienstnaam)					
	Frekwentie					
	Zendernummer	6	7	8	9	10
	PS(programmadienstnaam)					

Karakterdisplay voor het invoeren van zendernamen:

Karakter	!	"	%	&	'	()	*	+	,	-	.	/	0	1	2	3
Displayvorm	!	"	%	&	'	()	*	+	,	-	.	/	0	1	2	3
Karakter	4	5	6	7	8	9	:	=	?	@	A	B	C	D	E	F	
Displayvorm	4	5	6	7	8	9	:	=	?	@	A	B	C	D	E	F	
Karakter	G	H	I	J	K	L	M	N	O	P	Q	R	S	T	U	V	W
Displayvorm	G	H	I	J	K	L	M	N	O	P	Q	R	S	T	U	V	W
Karakter	X	Y	Z	[\]	_										
Displayvorm	X	Y	Z	[\]	_										

OPMERKING:

Dit toestel zet kleine letters die door omroepzenders worden uitgezonden om in hoofdletters.

Snabbvalstabell för STATION CALL-knapparna

Vi rekommenderar att du skriver upp inprogrammerade snabbvalsstationer.

CLASS 1	Knappen- STATION CALL	1	2	3	4	5
	Stationsnamn					
	Frekvens					
	Knappen- STATION CALL	6	7	8	9	10
	Stationsnamn					
CLASS 2	Knappen- STATION CALL	1	2	3	4	5
	Stationsnamn					
	Frekvens					
	Knappen- STATION CALL	6	7	8	9	10
	Stationsnamn					
CLASS 3	Knappen- STATION CALL	1	2	3	4	5
	Stationsnamn					
	Frekvens					
	Knappen- STATION CALL	6	7	8	9	10
	Stationsnamn					
	Frekvens					

Teckenindikeringar som används för inmatning av stationsnamn:

Tecken	!	"	%	&	'	()	*	+	,	-	.	/	0	1	2	3
Indikering	!	"	%	&	'	()	*	+	,	-	.	/	0	1	2	3
Tecken	4	5	6	7	8	9	:	=	?	@		A	B	C	D	E	F
Indikering	4	5	6	7	8	9	:	=	?	@		A	B	C	D	E	F
Tecken	G	H	I	J	K	L	M	N	O	P	Q	R	S	T	U	V	W
Indikering	G	H	I	J	K	L	M	N	O	P	Q	R	S	T	U	V	W
Tecken	X	Y	Z	[\]	_										
Indikering	X	Y	Z	[\]	_										

OBSERVERA:

Denna apparat omvandlar gemena bokstäver som sänds från stationer till versala bokstäver.

RECEPCION DE EMISION RDS (Sistema de Datos Radiales)

"Memorización" de los botones STATION CALL

Se recomienda que anote las emisoras prefijadas.

CLASS 1	Botón S.C.	1	2	3	4	5
	Nombre de la emisora					
	Frecuencia					
	Botón S.C.	6	7	8	9	10
	Nombre de la emisora					
CLASS 2	Botón S.C.	1	2	3	4	5
	Nombre de la emisora					
	Frecuencia					
	Botón S.C.	6	7	8	9	10
	Nombre de la emisora					
CLASS 3	Botón S.C.	1	2	3	4	5
	Nombre de la emisora					
	Frecuencia					
	Botón S.C.	6	7	8	9	10
	Nombre de la emisora					

Visualización de caracteres para introducir nombres de emisoras:

Carácter	!	"	%	&	'	()	*	+	,	-	.	/	0	1	2	3
Indicaciones de visualización	!	"	%	&	'	()	*	+	,	-	.	/	0	1	2	3
Carácter	4	5	6	7	8	9	:	=	?	@		A	B	C	D	E	F
Indicaciones de visualización	4	5	6	7	8	9	:	=	?	@		A	B	C	D	E	F
Carácter	G	H	I	J	K	L	M	N	O	P	Q	R	S	T	U	V	W
Indicaciones de visualización	G	H	I	J	K	L	M	N	O	P	Q	R	S	T	U	V	W
Carácter	X	Y	Z	[\]	_										
Indicaciones de visualización	X	Y	Z	[\]	_										

NOTA:

Esta unidad convierte las letras minúsculas transmitidas por las estaciones emisoras en letras mayúsculas.

Quadro de anotações do conteúdo das teclas STATION CALL

Recomenda-se anotar as estações programadas na memória.

CLASS 1	Tecla STATION CALL	1	2	3	4	5
	Nome da estação					
	Frequência					
	Tecla STATION CALL	6	7	8	9	10
	Nome da estação					
	Frequência					
CLASS 2	Tecla STATION CALL	1	2	3	4	5
	Nome da estação					
	Frequência					
	Tecla STATION CALL	6	7	8	9	10
	Nome da estação					
	Frequência					
CLASS 3	Tecla STATION CALL	1	2	3	4	5
	Nome da estação					
	Frequência					
	Tecla STATION CALL	6	7	8	9	10
	Nome da estação					
	Frequência					

Mostrador de caracteres usado para entrada do nome da estação:

Character	!	"	%	&	'	()	*	+	,	-	.	/	0	1	2	3
Indicações exibidas	!	"	%	&	'	()	*	+	,	-	.	/	0	1	2	3
Character	4	5	6	7	8	9	:	=	?	@		A	B	C	D	E	F
Indicações exibidas	4	5	6	7	8	9	:	=	?	@		A	B	C	D	E	F
Character	G	H	I	J	K	L	M	N	O	P	Q	R	S	T	U	V	W
Indicações exibidas	G	H	I	J	K	L	M	N	O	P	Q	R	S	T	U	V	W
Character	X	Y	Z	[\]	_										
Indicações exibidas	X	Y	Z	[\]	_										

OBSERVAÇÃO:

Esta unidade converte caracteres em caixa baixa transmitidos por estações de difusão em caracteres em caixa alta.

LUISTEREN NAAR ANDERE MUZIEKBRONNEN

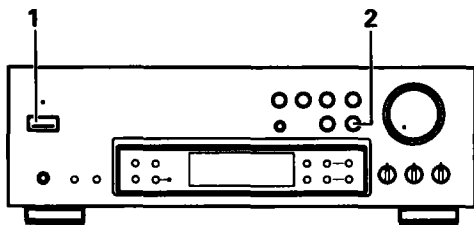

1. Druk de spanningsschakelaar (POWER) op ON. Schakel de spanning van de te gebruiken stereo-komponenten tevens in.
2. Kies de gewenste bron met de funktietoetsen en TAPE 2 MONITOR-toets.
3. Bedien het betreffende stereo-komponent voor de weergave van de programmabron.

ATT LYSSNA PÅ ANDRA MUSIKKÄLLOR

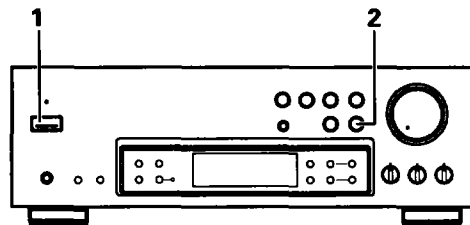

1. Tryck på strömbrytaren POWER för att slå på strömmen. Slå även på strömmen till de stereokomponenter som ska användas.
2. Välj önskad programkälla med funktionsknapparna och TAPE 2 MONITOR-omkopplaren.
3. Manövrera den önskade stereokomponenten för att starta avspelingen.

AUDICION DE OTRAS FUENTES MUSICALES

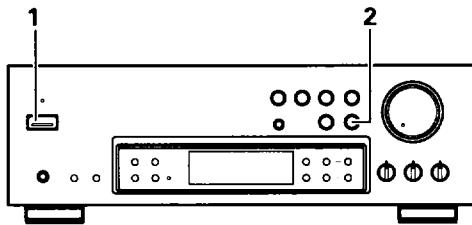

1. Presione el interruptor **POWER** para dejarlo en la posición **ON**. Conecte también la alimentación de los componentes estéreo que desee utilizar.
2. Emplee los botones de función y botón de **TAPE 2 MONITOR** de cintas como sea apropiado para seleccionar la fuente de sonido deseada.
3. Opere el componente estéreo apropiado para reproducir la fuente de señales.

AUDIÇÃO DE OUTRAS FONTES MUSICAIS

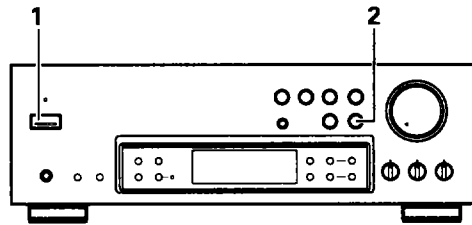

1. Accione o interruptor **POWER** para ligar a unidade (**ON**). Também ligue a alimentação dos outros componentes que deseja utilizar.
2. Utilize uma tecla de fonte sonora ou a tecla **TAPE 2 MONITOR** para seleccionar a fonte sonora desejada.
3. Opere o componente estéreo apropriado para efectuar a leitura da fonte sonora.



OPNEMEN VAN EEN BAND

INSPELNING AV BAND

20

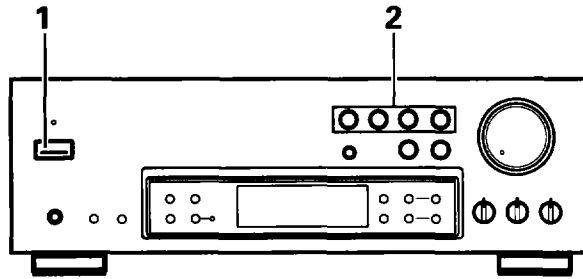

U kunt een FM- of AM-uitzending opnemen, of een geluidsbron die is aangesloten op de LD/DVD-, CD-, PHONO-aansluitpunten. **Zie Afb 20.**

1. Druk de spanningsschakelaar (POWER) op ON.
2. Kies de op te nemen geluidsbron.
3. Maak het cassettedeck aangesloten op de TAPE 1/VCR- of TAPE 2 MONITOR-aansluitingen klaar voor opname.
4. Schakel de op te nemen geluidsbron in (of start de weergave)

- Voor details m.b.t. de bediening van het cassettedeck, de gebruiksaanwijzing van het cassettedeck doorlezen.

KOPIEREN VAN BANDEN

Als twee cassettedecks worden gebruikt, kan het geluid dat wordt weergegeven op het deck aangesloten op de TAPE 1/VCR-aansluitingen worden opgenomen op het deck aangesloten op de TAPE 2 MONITOR-aansluitingen.

- Om een identieke kopie van een band te maken.
- Om een opname van een FM-uitzending te monteren teneinde ongewenste reclame eruit te houden, en alleen het gewenste materiaal op een andere band op te nemen.

[Bij gebruik van twee cassettedecks]

Zie Afb 21.

- ① TAPE 1/VCR
- ② Weergave
- ③ Opnemen
- ④ TAPE 2

1. Leg de weergaveband (d.w.z. de voorbespeelde band) in het deck dat is aangesloten op de TAPE 1/VCR-aansluitingen en de op te nemen band in het andere deck dat is aangesloten op de TAPE 2 MONITOR-aansluitingen.
2. Druk de TAPE 1/VCR-toets in.
3. Bedien de cassettedecks om te beginnen met kopiëren.

Schakel het cassettedeck waar de originele band in ligt in de weergavestand, en het cassettedeck met de lege band in de opnamestand.

Du kan spela in från en FM- eller AM-sändning, eller från en ljudkälla ansluten till ingångarna LD/DVD, CD och PHONO.

Se Fig. 20.

1. Tryck in strömbrytaren (POWER).
2. Koppla in den ljudkälla du vill spela in från.
3. Manövrera kassettdäcket anslutet till uttagen TAPE 1/VCR eller TAPE 2 MONITOR.
4. Sätt på (eller starta) den ljudkälla du vill spela in från.

- Se kassettdäckets bruksanvisning för upplysningar om hur det manövreras.

KOPIERING AV BAND

Om du använder två kassettdäck, kan det ljud som avspelas på kassettdäcket anslutet till TAPE 1/VCR-uttagen spelas in på kassettdäcket anslutet till TAPE 2 MONITOR-uttagen.

- För att göra en bandkopia som är identiskt lika med originalbandet.
- För att redigera en inspelning från en FM-sändning för att skära bort icke önskvärda på- och avannonseringar, och endast spela in det önskvärda materialet på ett annat band.

[När två kassettdäck används]

Se Fig. 21.

- ① TAPE 1/VCR
- ② Avspelning
- ③ Inspelning
- ④ TAPE 2

1. Sätt in avspelningsbandet (alltså ett inspelat band) i kassettdäcket anslutet till TAPE 1/VCR-uttagen och bandet för inspelning i det andra kassettdäcket, anslutet till TAPE 2 MONITOR-uttagen.
2. Tryck in TAPE 1/VCR-ingångsväljaren.
3. Manövrera kassettdäcken för att starta kopieringen.

Starta inspelning på kassettdäcket med det oinspelade bandet och starta avspelning på kassettdäcket med originalbandet.

GRABACION DE CINTAS

GRAVAÇÃO DE CASSETES

21

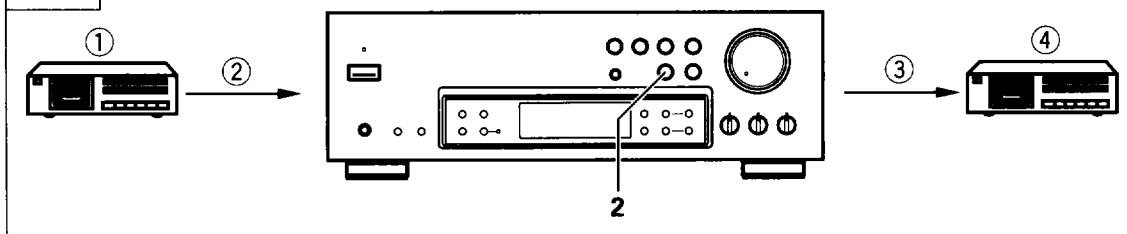

Usted podrá grabar una emisión de FM o AM, o una fuente de sonido conectada a los conectores LD/DVD, CD o PHONO.

Vea la Fig. 20.

1. Active la alimentación (POWER) de la unidad.
2. Seleccione la fuente de sonido a ser grabada.
3. Opere el magnetófono de cassettes conectado a los conectores TAPE 1/VCR o TAPE 2 MONITOR.
4. Encienda (o ponga en marcha) la fuente de sonido a ser grabada.

- Para detalles acerca de la operación de la platina de cassettes, lea el manual de instrucciones de la misma.

Você pode gravar um programa FM ou AM, ou uma fonte sonora ligada aos tomadas LD/DVD, CD e PHONO.

Vea a Fig. 20.

1. Accione o interruptor POWER para ligar a unidade (ON).
2. Seleccione a fonte sonora a ser gravada.
3. Opere o leitor de cassetes ligado às tomadas TAPE 1/VCR ou TAPE 2 MONITOR.
4. Ligue (ou opere) a fonte sonora a ser gravada.

- Para maiores detalhes sobre a operação do leitor de cassetes, leia o manual de instruções do leitor de cassetes.

COPIA DE CINTAS

Al usar dos platina de cassettes, el sonido reproducido en la platina conectada a los conectores TAPE 1/VCR, podrá ser grabado en la platina conectada a los conectores TAPE 2 MONITOR.

- Para hacer una copia cuyo contenido sea idéntico al de la cinta original.
- Para editar una grabación de una emisión de FM a fin de eliminar los comerciales no deseados, grabando sólo el material deseado en otra cinta.

[Al usar dos platinas de cassettes]

Vea la Fig. 21.

- ① TAPE 1/VCR
- ② Reproducción
- ③ Grabación
- ④ TAPE 2

1. Cargue la cinta de reproducción (es decir, la cinta pregrabada) en la platina conectada a los conectores TAPE 1/VCR, y la cinta a ser grabada en la platina conectada a los conectores TAPE 2 MONITOR.
2. Presione el botón TAPE 1/VCR.
3. Opere las platinas de cassettes para iniciar la operación de copia.

Ponga la platina que contiene la cinta virgen en el modo de grabación, y la platina que contiene la cinta original en el modo de reproducción.

CÓPIA DE CASSETES

Quando se utilizam dois leitores de cassetes, o som do leitor ligado às tomadas TAPE 1/VCR pode ser gravado no leitor ligado às tomadas TAPE 2 MONITOR.

- Para realizar uma cópia idêntica de uma cassette em outra cassette.
- Para editar uma gravação de um programa FM a fim de cortar comerciais indesejáveis, gravando somente o material desejado em uma outra cassette.

[Utilização de dois leitores de cassetes]

Vea a Fig. 21.

- ① TAPE 1/VCR
- ② Leitura
- ③ Gravação
- ④ TAPE 2

1. Coloque a cassette para leitura (a cassette pré-gravada) no leitor de cassetes ligado às tomadas TAPE 1/VCR, e a cassette a ser gravada no outro leitor de cassetes ligado às tomadas TAPE 2 MONITOR.
2. Carregue na tecla TAPE 1/VCR.
3. Opere os leitores de cassetes para iniciar a cópia. Coloque o leitor de cassetes com a cassette não-gravada no modo de gravação e o leitor de cassetes com a cassette gravada no modo de leitura.

IN GEVAL VAN PROBLEMEN

Storingen worden vaak veroorzaakt door een verkeerd gebruik van het apparaat. Raadpleeg daarom bij storingen eerst de onderstaande lijst. Het is eveneens mogelijk dat het probleem veroorzaakt wordt door een ander aangesloten component. Controleer daarom ook de andere componenten en elektrische apparatuur.

Is het niet mogelijk om de storing aan de hand van de onderstaande lijst te verhelpen, neem dan contact op met een erkend PIONEER-servicecentrum of uw dealer om het apparaat te laten repareren.

Symptoom	Oorzaak	Oplossing
De spanningsschakelaar (POWER) is ingeschakeld maar de spanning wordt niet toegevoerd.	<ul style="list-style-type: none"> ● Het netsnoer zit niet in het stopkontakt. ● De MAIN POWER schakelaar op het achterpaneel is op OFF gedrukt. 	<ul style="list-style-type: none"> ● Steek het netsnoer in het stopkontakt. ● Druk de schakelaar naar ON.
Er gebeurt niets bij het indrukken van een bedieningsschakelaar.	<ul style="list-style-type: none"> ● Het toestel is beschadigd door statische elektriciteit in een periode toen de lucht droog was, zoals bvb. in de winter. 	<ul style="list-style-type: none"> ● Trek de stekker van het toestel uit het stopkontakt en sluit het vervolgens weer aan. ● Als het om statische elektriciteit gaat, raden wij aan het toestel te bedienen m.b.v. de afstandsbediening.
De functieschakelaar is ingedrukt maar er komt geen geluid uit de luidsprekers.	<ul style="list-style-type: none"> ● Het VOLUME is helemaal omlaag gedraaid (MIN). ● De luidsprekersnoeren zijn niet aangesloten op de luidsprekeraansluitpunten. ● Eén of beide aansluitsnoeren zijn niet aangesloten. ● De TAPE 2 MONITOR schakelaar staat op ON. ● De SPEAKERS A- en B-toetsen zijn OFF. 	<ul style="list-style-type: none"> ● Verhoog de instelling van de VOLUME-regelaar. ● Sluit de luidsprekersnoeren korrekt aan. ● Sluit de snoeren goed aan. ● Zet de schakelaar in de OFF-stand. ● Schakel de SPEAKERS A- en B-toetsen ON.
Er komt slechts uit één luidspreker geluid.	<ul style="list-style-type: none"> ● Onjuiste balansinstelling (BALANCE). ● Eén van de luidsprekersnoeren of de aansluitsnoeren zijn niet aangesloten. 	<ul style="list-style-type: none"> ● Stel de BALANCE in op de middenpositie. ● Sluit de snoeren goed aan.
Het geluid is gestoord tijdens ontvangst van AM-uitzendingen telkens wanneer de spanningsschakelaar van andere componenten aan of uit wordt gedraaid.	<ul style="list-style-type: none"> ● De AM-raamantenne vangt elektrisch geruis op van schakelkontakten. 	<ul style="list-style-type: none"> ● Verplaats de AM-raamantenne zover mogelijk van dit en van de andere componenten.
Ruis wordt gehoord.	<ul style="list-style-type: none"> ● Er is niet goed op een zender afgestemd. ● De antenne is niet aangesloten of de aansluiting is losgeraakt. <p>FM-ontvangst</p> <ul style="list-style-type: none"> ● De bijgeleverde FM antenne is niet uitgerold of niet juist gericht. ● Zwak zendsignaal. <p>AM-ontvangst</p> <ul style="list-style-type: none"> ● De AM-antenne is niet in de goede richting opgesteld. ● Zwak zendsignaal. ● Storing van andere apparaten (vooral elektrische apparaten met motors of fluorescerende lampen). 	<ul style="list-style-type: none"> ● Stel goed af op de zender. ● Sluit de antenne goed aan. ● Rol de antenne uit en richt voor een optimale ontvangst. ● Vervang de T-vormige antenne (accessoire) door een FM-buitenantenne. ● Verander de richting van de AM-antenne totdat u een betere ontvangst verkrijgt. ● Stel een AM-buitenantenne op of sluit een aardingsdraad aan. ● Geen elektrische apparaten die storen, gebruiken of ze uit de nabijheid van de stereo-installatie verwijderen.
Geen auto stop.	<ul style="list-style-type: none"> ● De invoersignalen zijn te zwak 	<ul style="list-style-type: none"> ● Als u een T-vormige antenne gebruikt, een buitenantenne gebruiken. ● Manueel afstemmen.
De afstandsbediening werkt niet.	<ul style="list-style-type: none"> ● De batterijen zijn leeg of er liggen geen batterijen in de afstandsbediening. ● Verkeerde hoek of te grote afstand van de ontvanger voor de afstandsbediening. ● Er bevindt zich een voorwerp tussen u en de ontvanger voor de afstandsbediening. ● Er schijnt tl-licht op de ontvanger voor de afstandsbediening. 	<ul style="list-style-type: none"> ● Leg nieuwe batterijen in. ● Gebruiken binnen zeven meter en binnen een hoek van 30 graden van de ontvanger voor de afstandsbediening. ● Verander van plaats of haal het voorwerp weg. ● Verplaats de tl-verlichting, zodat deze niet recht op de ontvanger voor de afstandsbediening op het voorpaneel schijnt.

Onregelmatige werking van dit toestel kan worden veroorzaakt door statische elektriciteit of andere storingen van buitenaf. Om het toestel weer normaal te laten werken, de spanning uit- en dan weer inschakelen, of het netsnoer uit het stopkontakt trekken en vervolgens er weer insteken.

FELSÖKNING

Felaktig manövrering uppfattas ofta som att ett fel har uppstått på anläggningen. Om du tror att det har blivit något fel, skall du kontrollera nedanstående punkter. Ibland ligger felet i en annan enhet. Kontrollera därför också de övriga enheterna och den elektriska utrustning som används.

Om problemet kvarstår efter nedanstående genomgång, skall du be närmaste auktoriserade PIONEER-serviceverkstad eller din radiohandlare att reparera anläggningen.

Symptom	Orsak	Åtgärd
Ingen ström när strömbrytaren (POWER) trycks in.	<ul style="list-style-type: none"> Nätkabeln är inte ansluten. MAIN POWER-omkopplaren på baksidan är i OFF-läge. 	<ul style="list-style-type: none"> Anslut ordentligt. Sätt omkopplaren i ON-läge.
Inget händer, oavsett vilken knapp som trycks in.	<ul style="list-style-type: none"> Statisk elektricitet har påverkat receivern när luften var torr, t.ex. vintertid. 	<ul style="list-style-type: none"> Drag ut nätkabelns kontakt från vägguttaget och anslut den igen. Om statisk elektricitet finnes rekommenderar vi att du manövrerar receivern med fjärrkontrollen.
Inget ljud när en ingångsväljare trycks in.	<ul style="list-style-type: none"> VOLUME-kontrollen är i miniläge (MIN). Högtalarledningarna har lossnat från sina uttag. Den ena eller båda ingångsledningarna har lossnat. TAPE 2 MONITOR-omkopplaren är i ON-läge. Knapparna SPEAKERS A och B är frånslagna (OFF). 	<ul style="list-style-type: none"> Vrid VOLUME-kontrollen åt höger. Anslut ledningarna ordentligt. Anslut ledningarna ordentligt. Tryck in knappen till OFF-läge. Slå till (ON) knapparna SPEAKERS A och B.
Ljud från bara en högtalare.	<ul style="list-style-type: none"> BALANCE-kontrollen är i ena ytterläget. En av högtalarledningarna eller ingångsledningarna har lossnat. 	<ul style="list-style-type: none"> Sätt BALANCE-kontrollen i centerläge. Anslut ledningarna ordentligt.
Störningar uppstår under AM-mottagning när någon annan apparats strömbrytare sätts på ON eller OFF.	<ul style="list-style-type: none"> AM ramantennen fångar upp elektriska störningar som alstras av strömbrytaren. 	<ul style="list-style-type: none"> Placera AM ramantennen så långt bort som möjligt från receivern och andra apparater.
Kraftiga störningar.	<ul style="list-style-type: none"> Stationen har inte ställts in exakt. Antennen har inte anslutits eller har lossnat. <p>FM-mottagning</p> <ul style="list-style-type: none"> Den medföljande FM-antennen är sammanbuntad eller pekar inte i rätt riktning. Sändarens signaler är svaga. <p>AM-mottagning</p> <ul style="list-style-type: none"> AM-antennen har riktats åt fel håll. Sändarens signaler är svaga. Störningar fångas upp från annan utrustning (i synnerhet elektrisk utrustning som använder motor eller lysrör). 	<ul style="list-style-type: none"> Ställ in stationen exakt. Anslut antennen ordentligt. Sträck ut antennen ordentligt och peka den i riktningen som ger den bästa mottagningen. Byt från den medföljande T-typsantennen till en FM utomhusantenn. Ändra AM antennens inriktning och sök fram den plats som ger den bästa mottagningen. Sätt upp en AM utomhusantenn eller anslut en jordledning. Stäng av den störande utrustningen eller flytta den längre bort från stereoanläggningen.
Ingen auto-inställning.	<ul style="list-style-type: none"> Ingångssignalerna är inte tillräckligt starka. 	<ul style="list-style-type: none"> Om du använder en T-typsantenn, skall du byta till en utomhusantenn. Ställ in stationerna manuellt.
Fjärrkontrollen fungerar inte.	<ul style="list-style-type: none"> Batterierna har tagit slut eller det finns inga batterier i fjärrkontrollen. För stor vinkel eller för stort avstånd från fjärrkontrollsensorn. Det finns ett hinder mellan dig och fjärrkontrollsensorn. Ljuset från ett lysrör skiner på fjärrkontrollsensorn. 	<ul style="list-style-type: none"> Sätt in nya batterier. Använd fjärrkontrollen inom sju meter och inom 30 graders vinkel i förhållande till fjärrkontrollsensorn. Flytta dig eller tag bort det som hindrar. Flytta apparaten så att lysröret inte kan lysa direkt på framsidans fjärrkontrollsensor.

Apparaten kan börja fungera fel på grund av statisk elektricitet eller andra yttre störningar. Om detta inträffar skall du stänga av och sätta på apparaten igen, eller dra ur nätkontakten och åter sätta in den, så att apparaten åter fungerar på rätt sätt.

LOCALIZACION Y SOLUCION DE PROBLEMAS

Frecuentemente se toman por averías problemas debidos a operaciones incorrectas. Si usted cree que hay algo que no funciona con normalidad en este aparato, compruebe los puntos siguientes. A veces el problema reside en otro componente. Investigue los demás componentes y aparatos eléctricos que esté utilizando.

Si el problema no puede solucionarse incluso después de haber realizado las comprobaciones de la lista de abajo, lleve el aparato a reparar al centro de servicio técnico autorizado por PIONEER o al establecimiento donde lo compró.

Sintoma	Causa	Solución
La unidad no se enciende cuando se presiona el interruptor POWER.	<ul style="list-style-type: none"> El cable de alimentación está desconectado. El interruptor MAIN POWER se ajusta a desactivado (OFF). 	<ul style="list-style-type: none"> Conecte el cable en forma segura. Ajuste el interruptor a activado (ON).
Aunque se aprete cualquier interruptor, no hay control.	<ul style="list-style-type: none"> Con aire seco, como en invierno, por ejemplo, la estática afecta la unidad. 	<ul style="list-style-type: none"> Desconecte el cable de alimentación de la toma de CA de la pared, y vuelva a enchufarlo. Si hay mucha estática, se recomienda operar la unidad con el control remoto.
No se escucha ningún sonido, aun al seleccionar función.	<ul style="list-style-type: none"> El control VOLUME ha sido ajustado a mínimo. Los alambres de conexión de altavoces están desconectados de los terminales de altavoces. Uno o los dos cables de entrada están desconectados. El botón TAPE 2 MONITOR ha sido ajustado a la posición ON. Los botones SPEAKERS A y B están desactivados (OFF). 	<ul style="list-style-type: none"> Gire el control VOLUME hacia la derecha. Conecte los alambres en forma segura. Conecte correctamente los cables de entrada. Ponga el interruptor en la posición OFF (desactivado). Active (ON) los botones SPEAKERS A y B.
Sólo un altavoz emite sonido.	<ul style="list-style-type: none"> El control BALANCE ha sido ajustado demasiado hacia la izquierda o derecha. Uno de los alambres de conexión de altavoces o cables de entrada está desconectado. 	<ul style="list-style-type: none"> Ajuste el control BALANCE a la posición central. Conecte los alambres y cables en forma segura.
Se produce ruido durante la recepción de emisiones de AM cuando el interruptor de alimentación de otro componente es activado o desactivado.	<ul style="list-style-type: none"> La antena AM de cuadro capta el ruido eléctrico generado por los contactos del interruptor. 	<ul style="list-style-type: none"> Coloque la antena AM de cuadro lo más lejos posible de éste y de otros componentes.
Alto nivel de ruido.	<ul style="list-style-type: none"> La estación no ha sido sintonizada en la frecuencia correcta. La antena no ha sido conectada o se ha desconectado. <p>Recepción en FM</p> <ul style="list-style-type: none"> La antena de FM permanece enrollada o no apunta en la dirección apropiada. Señales de emisión débiles. <p>Recepción en AM</p> <ul style="list-style-type: none"> La antena de AM no está apuntando en la dirección correcta. Señales de emisión débiles. Ruido captado desde otros equipos (especialmente artefactos eléctricos que utilizan motores o luces fluorescentes). 	<ul style="list-style-type: none"> Sintonice correctamente la estación. Conecte la antena en forma segura. Extienda bien la antena y colóquela en la posición que ofrezca la mejor recepción. Reemplace la antena accesoria tipo "T" por una antena exterior de FM. Cambie la dirección de la antena y encuentre una posición en que la recepción mejore. Instale una antena exterior de AM o conecte un cable de tierra. Deje de usar artefactos que generan ruido o aléjelos del equipo estereofónico.
La función de detención automática no opera.	<ul style="list-style-type: none"> Las señales de entrada no son lo suficientemente intensas. 	<ul style="list-style-type: none"> Si está usando una antena tipo "T", cámbiela por una antena exterior. Sintonice manualmente.
La unidad de control remoto no funciona.	<ul style="list-style-type: none"> Las pilas están agotadas o no se ha instalado pilas en la unidad de control remoto. Angulo erróneo o demasiada distancia desde la ventanilla sensora de control remoto. Hay un obstáculo entre usted y la ventanilla sensora de control remoto. Proyección de luz fluorescente sobre la ventanilla sensora de control remoto. 	<ul style="list-style-type: none"> Instale pilas nuevas. Use la unidad de control remoto dentro de 7 metros de la ventanilla sensora de control remoto, y dentro de un ángulo de 30 grados con respecto a la misma. Cambie de posición o cambie de lugar el obstáculo. Apague las luces fluorescentes.

La electricidad estática, y otras interferencias externas, podrán ser causa de un funcionamiento anormal de la unidad. Para reanudar la operación normal, desactive el interruptor de alimentación y actívelo nuevamente, o desconecte el cable de alimentación de CA y luego vuelva a conectarlo.

LOCALIZAÇÃO E SOLUÇÃO DE PROBLEMAS

Operações incorrectas são frequentemente tomadas como problemas e defeitos. No caso de achar que há algo errado com um componente, verifique os itens indicados abaixo. Algumas vezes o problema pode estar em outro componente. Portanto, recomenda-se a verificação dos outros componentes e aparelhos eléctricos usados também.

Se o problema não puder ser resolvido após repassar a lista abaixo, deve-se entrar em contacto com a oficina de serviço autorizado ou o representante PIONEER mais próximo para que se repare o componente que apresenta defeitos.

Problema	Causa	Solução
Não há fornecimento de energia quando a tecla POWER é ligada.	<ul style="list-style-type: none"> ● O cabo de alimentação está desligado. ● O interruptor MAIN POWER no painel traseiro está na posição "OFF". 	<ul style="list-style-type: none"> ● Ligue o cabo correctamente. ● Ajuste o interruptor para "ON".
O controlo remoto não funciona independentemente de tecla accionada.	<ul style="list-style-type: none"> ● Há energia estática a afectar a unidade quando o ar está seco, como no inverno. 	<ul style="list-style-type: none"> ● Desligue o cabo de alimentação da unidade desde a tomada de parede e ligue-o novamente. ● Se a energia estática for muito pronunciada, utilize as teclas de operação da unidade principal.
Não se produz nenhum som, mesmo com uma fonte de entrada seleccionada.	<ul style="list-style-type: none"> ● O controlo VOLUME está na posição MIN. ● Os cabos de ligação dos altifalantes estão desligados de seus terminais. ● Um ou ambos cabos de entrada estão desligados. ● A tecla TAPE 2 MONITOR está activada. ● As teclas SPEAKERS A e B estão desactivadas. 	<ul style="list-style-type: none"> ● Gire o controlo VOLUME para a direita. ● Ligue os cabos aos terminais correctamente. ● Ligue os cabos correctamente. ● Desactive a tecla. ● Active as teclas SPEAKERS A e B.
Produz-se som em apenas uma coluna de altifalantes.	<ul style="list-style-type: none"> ● O controlo BALANCE está girado completamente a um dos lados. ● Um dos cabos de altifalantes ou um dos cabos de entrada está desligado. 	<ul style="list-style-type: none"> ● Ajuste o controlo BALANCE à posição central. ● Ligue os cabos correctamente.
Há produção de ruído durante a recepção de emissões AM quando a tecla de alimentação de outros componentes é ligada ou desligada.	<ul style="list-style-type: none"> ● A antena AM de quadro capta ruídos eléctricos gerados pelo contacto de tais teclas. 	<ul style="list-style-type: none"> ● Afaste a antena AM de quadro o mais possível deste e dos outros componentes.
Alto nível de ruído.	<ul style="list-style-type: none"> ● A estação não foi sintonizada na frequência correcta. ● A antena não está ligada ou desligou-se. <p>Recepção FM</p> <ul style="list-style-type: none"> ● A antena de frequência modulada (FM) permanece dobrada e não está apontando para a direcção correcta. ● Os sinais da estação estão fracos. <p>Recepção AM</p> <ul style="list-style-type: none"> ● A antena AM não está apontada para a direcção correcta. ● Os sinais de radiodifusão estão fracos. ● Há captação de ruídos de outros componentes (especialmente de aparelhos eléctricos com motor ou luzes fluorescentes). 	<ul style="list-style-type: none"> ● Sintonize a estação correctamente. ● Ligue a antena correctamente. ● Estender a antena e apontá-la para a direcção que proporciona as melhores condições de recepção. ● Substitua a antena em T acessória por uma antena FM externa. ● Mude a direcção da antena AM para encontrar a direcção de melhor recepção. ● Instale uma antena AM externa ou faça a ligação à terra. ● Pare de utilizar os aparelhos que produzem a interferência ou afaste-os do equipamento estéreo.
A sintonia automática não funciona.	<ul style="list-style-type: none"> ● Os sinais de entrada não estão suficientemente fortes. 	<ul style="list-style-type: none"> ● Se estiver a utilizar uma antena em T, substitua-a por uma antena externa. ● Realize a sintonia manual.
O controlo remoto não funciona.	<ul style="list-style-type: none"> ● As pilhas estão gastas ou não há pilhas na unidade de controlo remoto. ● A unidade de controlo remoto está fora do ângulo de operação ou muito distante da janela do sensor remoto na unidade principal. ● Há um obstáculo entre você e a janela do sensor remoto. ● Uma luz fluorescente reflectir do na janela do sensor remoto. 	<ul style="list-style-type: none"> ● Coloque pilhas novas. ● Utilize o unidade de controlo remoto dentro de 7 metros e dentro de um ângulo de 30 graus da janela do sensor remoto. ● Mude sua posição ou mova o obstáculo. ● Mova a luz fluorescente de modo que não reflecta na janela do sensor remoto no painel frontal.

O funcionamento desta unidade poderá ser prejudicado por electricidade estática ou outras interferências externas. Para restabelecer a operação normal, desligue a unidade e ligue-a de novo, ou retire a ficha da tomada e coloque-a de novo.

TECHNISCHE GEGEVENS

Versterkergedeelte

Doorlopend vermogen (DIN)*	
(SX-305RDS) 1 kHz, T.H.V. 1 %, 4 Ω	85 W + 85 W
(SX-205RDS) 1 kHz, T.H.V. 1 %, 4 Ω	50 W + 50 W
Doorlopend vermogen (beide kanalen aangedreven)* **	
(SX-305RDS) 20 Hz tot 20 kHz, T.H.V. 0,09 %, 8 Ω	60 W + 60 W
(SX-205RDS) 20 Hz tot 20 kHz, T.H.V. 0,09 %, 8 Ω	40 W + 40 W
Dynamisch vermogen (met EIA testsignaal)	
(SX-305RDS) 4/8 Ω	100/80 W
(SX-205RDS) 4/8 Ω	80/50 W
● <i>Borenstaande technische gegevens zijn toepassing bij een voedingsbron van 230V.</i>	
Invoer (Gevoeligheid/Impedantie)	
PHONO	2,5 mV/47 kΩ
CD, LD/DVD, TAPE 1/VCR, TAPE 2	200 mV/22 kΩ
Draaitafel overload-niveau (T.H.V. 0,1 %, 1 kHz)	
PHONO	100 mV
Uitgang (niveau/impedantie)	
TAPE 1/VCR REC, TAPE 2 REC MONITOR	200 mV/1 kΩ
Frekwentieresponsie	
PHONO (RIAA Equalizatie)	20 Hz tot 20.000 Hz ±0,5 dB
CD, LD/DVD, TAPE 1/VCR, TAPE 2	5 Hz tot 100.000 Hz $\pm 0,5$ dB
Signaal-tot-ruis verhouding (DIN, continu vermogen/50mW)**	
(SX-305RDS)	
PHONO	67 dB/61 dB
CD, LD/DVD, TAPE 1/VCR, TAPE 2	88 dB/63 dB
(SX-205RDS)	
PHONO	67 dB/61 dB
CD, LD/DVD, TAPE 1/VCR, TAPE 2	82 dB/62 dB
Toonregeling	
BASS	±8 dB (100 Hz)
TREBLE	±8 dB (10 kHz)
LOUDNESS	+6 dB (100 Hz op -40 dB) +4 dB (10 kHz op -40 dB)

FM-tunergedeelte

Frekwentiebereik	87,5 MHz tot 108 MHz
Bruikbare gevoeligheid	14,2 dBf, IHF (1,4 μV/75 Ω)
Gevoeligheid (DIN)	
MONO	1,0 μV/75 Ω
STEREO	40 μV/75 Ω
Signaal-tot-ruis verhouding	
MONO	77 dB (bij 80 dBf)
STEREO	72 dB (bij 80 dBf)
Signaal-tot-ruis verhouding (DIN)	
MONO	62 dB
STEREO	58 dB
Vervorming	
STEREO	0,3 % (1 kHz)
Afwisselende kanaalselektiviteit	64 dB (400 kHz)
Stereoscheiding	40 dB (1 kHz)
Frekwentie-responsie	30 Hz tot 15 kHz (±1 dB)
Antenne-ingang	75 Ω asymmetrisch

Bij dit produkt zijn batterijen geleverd. Wanneer deze leeg zijn, moet u ze niet weggooien maar inleveren als KCA.



AM-tunergedeelte

Frekwentiebereik	531 kHz tot 1.602 kHz
Gevoeligheid	
IHF, raamantenne	350 μV/m
Selectiviteit	20 dB
Signaal-tot-ruis verhouding	50 dB
Antenne	AM-raamantenne

Gemengd

Stroomvereisten	AC 220 — 230 V, 50/60 Hz
Stroomverbruik (SX-305RDS)	460 W
(SX-205RDS)	370 W
Afmetingen	420 (B) x 140 (H) x 313 (D) mm
Gewicht (zonder verpakking)	
(SX-305RDS)	6,5 kg
(SX-205RDS)	5,4 kg

Bijgeleverd toebehoren

FM-antenne	1
AM-raamantenne	1
Gebruiksaanwijzing	1
Droge cel-batterijen (AA/R6P)	2
Gebruiksaanwijzing	1

OPMERKING:

Technische gegevens en ontwerp onder voorbehoud.

* Gemeten door Audio Spectrum Analyzer.

** DIRECT : ON

WAARSCHUWING NETSNOER

Pak het netsnoer beet bij de stekker. Trek de stekker er niet uit door aan het snoer te trekken en trek nooit aan het netsnoer met natte handen aangezien dit kortsluiting of een elektrische schok tot gevolg kan hebben. Plaats geen toestel, meubelstuk o.i.d. op het netsnoer, en klem het niet vast. Maak er nooit een knoop in en verbind het evenmin met andere snoeren. De netsnoeren dienen zo te worden geleid dat er niet per ongeluk iemand op gaat staan. Een beschadigd netsnoer kan brand of een elektrische schok veroorzaken. Controleer het netsnoer af en toe. Wanneer u de indruk krijgt dat het beschadigd is, dient u bij uw dichtstbijzijnde erkende PIONEER onderhoudscentrum of uw dealer een nieuw snoer te kopen.

ONDERHOUD VAN DE BUITENKANT

- Maak gebruik van een poetsdoek of een droge doek om stof en vuil te verwijderen.
- Bij sterke vervuiling, het vuil verwijderen met een zachte doek gedrenkt in een neutraal reinigingsmiddel opgelost in vijf of zes keer zoveel water, daarna weer met een droge doek afvegen. Maak geen gebruik van was of reinigingsmiddelen bestemd voor meubels.
- Maak nooit gebruik van verfverdunder, benzine, insecticiden en andere chemikaliën om de apparatuur te reinigen, daar deze de afwerking zullen aantasten.

Uitgegeven door Pioneer Electronic Corporation.
Copyright © 1996 Pioneer Electronic Corporation.
Alle rechten voorbehouden.

TEKNISKA DATA

Förstärkardelen

Kontinuerlig uteffekt (DIN)*	
(SX-305RDS) 1 kHz, T.H.D. 1%, 4 Ω	85 W + 85 W
(SX-205RDS) 1 kHz, T.H.D. 1%, 4 Ω	50 W + 50 W
Kontinuerlig uteffekt (båda kanalerna drivna)* **	
(SX-305RDS) 20 Hz—20 kHz, T.H.D. 0,09%, 8 Ω	60 W + 60 W
(SX-205RDS) 20 Hz—20 kHz, T.H.D. 0,09%, 8 Ω	40 W + 40 W
Dynamisk uteffekt (med EIA testsignal)	
(SX-305RDS) 4/8 Ω	100 W/80 W
(SX-205RDS) 4/8 Ω	80 W/50 W
● <i>Oranstående tekniska data gäller här nastspänningen är 230V.</i>	
Ingång (känslighet/impedans)	
PHONO	2,5 mV/47 kΩ
CD, LD/DVD, TAPE 1/VCR, TAPE 2	200 mV/22 kΩ
Överbelastningsnivå, phono (T.H.D. 0,1 %, 1 kHz)	
PHONO	100 mV
Utnivå (nivå/impedans)	
TAPE 1/VCR REC, TAPE 2 REC MONITOR	200 mV/1 kΩ
Frekvensgång	
PHONO (RIAA-equalization)	20 Hz — 20.000 Hz ±0,5 dB
CD, LD/DVD, TAPE 1/VCR, TAPE 2	5 Hz — 100.000 Hz ±3 dB
Signalbrusförhållande (DIN, kontinuerlig ström/50mW)**	
(SX-305RDS)	
PHONO	67 dB/61 dB
CD, LD/DVD, TAPE 1/VCR, TAPE 2	88 dB/63 dB
(SX-205RDS)	
PHONO	67 dB/61 dB
CD, LD/DVD, TAPE 1/VCR, TAPE 2	82 dB/62 dB
Tonkontroller	
BASS	±8 dB (100 Hz)
TREBLE	±8 dB (10 kHz)
LOUDNESS	+6 dB (100 Hz vid -40 dB)
	+4 dB (10 kHz vid -40 dB)

FM-tunerdelen

Frekvensomfång	87,5 MHz — 108 MHz
Användbar känslighet	14,2 dBf, IHF (1,4 μV/75 Ω)
Känslighet (DIN)	
MONO	1,0 μV/75 Ω
STEREO	40 μV/75 Ω
Signalbrusförhållande	
MONO	77 dB (vid 80 dBf)
STEREO	72 dB (vid 80 dBf)
Signalbrusförhållande (DIN)	
MONO	62 dB
STEREO	58 dB
Distorsion	
STEREO	0,3 % (1 kHz)
Grannkanaldämpning	64 dB (400 kHz)
Stereoseparation	40 dB (1 kHz)
Frekvensgång	30 Hz — 15 kHz (±1 dB)
Antenningång	75 Ω obalanserad

AM-tunerdelen

Frekvensomfång	531 kHz — 1.602 kHz
Känslighet	
IHF, ramantenn	350 μV/m
Selektivitet	20 dB
Signalbrusförhållande	50 dB
Antenn	AM ramantenn

Allmänt

Nätspänning	Växelström 220 — 230 V, 50/60 Hz
Strömförbrukning (SX-305RDS)	460 W
(SX-205RDS)	370 W
Mått (B x H x D)	420 x 140 x 313 mm
Vikt (utan förpackning)	
(SX-305RDS)	6,5 kg
(SX-205RDS)	5,4 kg

Medföljande tillbehör

FM-antenn	1
AM ramantenn	1
Fjärrkontroll	1
Batterier (AA/R6P)	2
Bruksanvisning	1

OBSERVERA:

Tekniska data och utförande kan, i förbättringssyfte, ändras utan föregående meddelande.

* Uppmätt med audio-spektrumanalysator.

** DIRECT : ON

VAR FÖRSIKTIG MED NÄTSLADDEN

Håll endast i stickkontakten. Dra inte ut kontakten ur el-uttaget genom att hålla i sladden. Rör aldrig kabel eller stickkontakt med våta händer, eftersom detta kan resultera i kortslutning eller elektrisk stöt. Ställ inte apparater eller andra saker, t.ex. möbler, ovanpå nätsladden. Slå inte knutor på kabeln och vira inte ihop den med andra kablar. Dra nätsladdarna så det inte finns risk att man trampar på dem. Om en nätsladd skadas finns det risk för eld eller elektrisk stöt. Kontrollera nätsladden med jämna mellanrum. Om du upptäcker skador på den bör du kontakta din närmaste auktoriserade PIONEER-serviceverkstad eller din återförsäljare och få den utbytt.

SKÖTSEL AV UTVÄNDIGA YTOR

- Torka bort damm och smuts med en polerduk eller en torr trasa.
- Om ytorna är mycket smutsiga kan du använda en mjuk trasa som har fuktats i ett neutralt diskmedel som har späts ut 5 — 6 gånger med vatten. Torka därefter torrt med en torr trasa. Använd inte möbelvax eller andra rengöringsmedel.
- Använd aldrig thinner, bensin, insektspray eller andra kemikalier på eller nära denna apparat, därför att dess ytfinish då kan skadas.

Published by Pioneer Electronic Corporation.
Copyright © 1996 Pioneer Electronic Corporation.
All rights reserved.

ESPECIFICACIONES

Sección de amplificador

Potencia de salida continua (DIN)*	
(SX-305RDS) 1 kHz, DAT, 1%, 4 Ω	85 W + 85 W
(SX-205RDS) 1 kHz, DAT, 1%, 4 Ω	50 W + 50 W
Potencia de salida continua (ambos canales excitados)* **	
(SX-305RDS) 20 Hz—20 kHz, DAT, 0,09%, 8 Ω	60 W + 60 W
(SX-205RDS) 20 Hz—20 kHz, DAT, 0,09%, 8 Ω	40 W + 40 W
Potencia de salida dinámica (con señal de prueba EIA)	
(SX-305RDS) 4/8 Ω	100/80 W
(SX-205RDS) 4/8 Ω	80/50 W
• Las especificaciones descritas resultan aplicables cuando la fuente de alimentación es de 230V.	
Entrada (sensibilidad/impedancia)	
PHONO	2,5 mV/47 kΩ
CD, LD/DVD, TAPE 1/VCR, TAPE 2	200 mV/22 kΩ
Nivel de sobrecarga fonográfica (D.A.T. 0,1 %, 1 kHz)	
PHONO	100 mV
Salida (Nivel/impedancia)	
TAPE 1/VCR REC, TAPE 2 REC MONITOR	200 mV/1 kΩ
Respuesta de frecuencia	
PHONO (ecualización RIAA)	20 Hz a 20.000 Hz ±0,5 dB
CD, LD/DVD, TAPE 1/VCR, TAPE 2	5 Hz a 100.000 Hz ±0,3 dB
Relación señal a ruido (DIN, potencia continua/50mW)**	
(SX-305RDS)	
PHONO	67 dB/61 dB
CD, LD/DVD, TAPE 1/VCR, TAPE 2	88 dB/63 dB
(SX-205RDS)	
PHONO	67 dB/61 dB
CD, LD/DVD, TAPE 1/VCR, TAPE 2	82 dB/62 dB
Control de tono	
BASS	±8 dB (100 Hz)
TREBLE	±8 dB (10 kHz)
LOUDNESS	+6 dB (100 Hz a -40 dB)
	+4 dB (10 kHz a -40 dB)

Sección de sintonizador de FM

Gama de frecuencias	87,5 MHz a 108 MHz
Sensibilidad útil	14,2 dBf, IHF (1,4 μV/75 Ω)
Sensibilidad (DIN)	
MONO	1,0 μV/75 Ω
STEREO	40 μV/75 Ω
Relación señal a ruido	
MONO	77 dB (a 80 dBf)
STEREO	72 dB (a 80 dBf)
Relación señal a ruido (DIN)	
MONO	62 dB
STEREO	58 dB
Distorsión	
STEREO	0,3 % (1 kHz)
Selectividad de canal alternativo	64 dB (400 kHz)
Separación estereofónica	40 dB (1 kHz)
Respuesta de frecuencia	30 Hz a 15 kHz (±1 dB)
Entrada de antena	75 Ω asimétrica

Sección de sintonizador de AM

Gama de frecuencias	531 kHz a 1.602 kHz
Sensibilidad	
IHF, antena de cuadro	350 μV/m
Selectividad	20 dB
Relación señal a ruido	50 dB
Antena	Antena AM de cuadro

Otros

Demanda de alimentación	CA 220 — 230 Volts, 50/60 Hz
Consumo de energía (SX-305RDS)	460 W
(SX-205RDS)	370 W
Dimensiones	420 (ancho) x 140 (alto) x 313 (prof.) mm
Peso (sin embalaje)	
(SX-305RDS)	6,5 kg
(SX-205RDS)	5,4 kg

Accesorios incluidos

Antena de FM	1
Antena AM de cuadro	1
Unidad de control remoto	1
Pilas secas (AA/R6P)	2
Manual de instrucciones	1

NOTA:

Con el propósito de introducir mejoras, las especificaciones y el diseño están sujetos a posibles modificaciones sin previo aviso.

* Medido mediante un analizador de espectro de audio.

** DIRECT : ON

PRECAUCIONES CONCERNIENTES A LA MANIPULACION DEL CABLE DE ALIMENTACION

Tome el cable de alimentación por la clavija. No extraiga la clavija tirando del cable. Nunca toque el cable cuando sus manos estén mojadas, ya que esto podría causar cortocircuitos o descargas eléctricas. No coloque la unidad, algún mueble, etc., sobre el cable. Asegúrese de no hacer nudos en el cable ni de unirlos a otros cables. Los cables de alimentación deberán ser dispuestos de tal forma que la probabilidad de que sean pisados sea mínima. Un cable de alimentación dañado podrá causar incendios o descargas eléctricas. Revise el cable de vez en cuando. Si el cable está dañado, solicite el reemplazo del mismo al centro de servicio autorizado PIONEER más cercano, o a su distribuidor.

MANTENIMIENTO DE LAS SUPERFICIES EXTERNAS

- Use un paño de pulir o un paño seco para quitar polvo y suciedad.
- Cuando las superficies estén demasiado sucias, use un paño suave humedecido en un limpiador neutro. Diluya una porción de limpiador en cinco o seis porciones de agua. Luego, limpie nuevamente con un paño seco. No use cera para muebles u otros limpiadores.
- Nunca aplique diluyente, bencina insecticida aerosol u otros productos químicos a la unidad. Evite también usarlos cerca de la misma. Este tipo de productos causará la corrosión de las superficies de la unidad.

Publicado por Pioneer Electronic Corporation.
Copyright © 1996 Pioneer Electronic Corporation.
Todos los derechos reservados.

ESPECIFICAÇÕES

Secção do amplificador

Potência de saída contínua (DIN)*	
(SX-305RDS) 1 kHz, D.H.T., 1%, 4 Ω	85 W + 85 W
(SX-205RDS) 1 kHz, D.H.T., 1%, 4 Ω	50 W + 50 W
Potência de saída contínua (ambos canais activados)* **	
(SX-305RDS) 20 Hz—20 kHz, D.H.T., 0,07%, 8 Ω	60 W + 60 W
(SX-205RDS) 40 Hz—20 kHz, D.H.T., 0,09%, 8 Ω	40 W + 40 W
Potência de saída dinâmica (com sinal de teste EIA)	
(SX-305RDS) 4/8 Ω	100/80 W
(SX-205RDS) 4/8 Ω	80/50 W
● As especificações acima são para quando há um fornecimento de energia de 230V.	
Entrada (sensibilidade/impedância)	
PHONO	2,5 mV/47 kΩ
CD, LD/DVD, TAPE 1/VCR, TAPE 2	200 mV/22 kΩ
Nível de sobrecarga de gira-discos (D.H.T. 0,1 %, 1 kHz)	
PHONO	100 mV
Saída (Nível/Impedância)	
TAPE 1/VCR REC, TAPE 2 REC MONITOR	200 mV/1 kΩ
Resposta de frequência	
PHONO (equalização RIAA)	20 Hz a 20.000 Hz ±0,5 dB
CD, LD/DVD, TAPE 1/VCR, TAPE 2	5 Hz a 100.000 Hz -3 dB
Relação sinal-ruído (DIN, potência contínua/50mW)**	
(SX-305RDS)	
PHONO	67 dB/61 dB
CD, LD/DVD, TAPE 1/VCR, TAPE 2	88 dB/63 dB
(SX-205RDS)	
PHONO	67 dB/61 dB
CD, LD/DVD, TAPE 1/VCR, TAPE 2	82 dB/62 dB
Controlo de tonalidade	
BASS	±8 dB (100 Hz)
TREBLE	±8 dB (10 kHz)
LOUDNESS	+6 dB (100 Hz a -40 dB)
	+4 dB (10 kHz a -40 dB)

Secção do sintonizador FM

Gama de frequência	87,5 MHz a 108 MHz
Sensibilidade utilizável	14,2 dBf, IHF (1,4 μV/75 Ω)
Sensibilidade (DIN)	
MONO	1,0 μV/75 Ω
ESTÉREO	40 μV/75 Ω
Relação sinal-ruído	
MONO	77 dB (a 80 dBf)
ESTÉREO	72 dB (a 80 dBf)
Relação sinal-ruído (DIN)	
MONO	62 dB
ESTÉREO	58 dB
Distorção	
ESTÉREO	0,3 % (1 kHz)
Selectividade de canais alternados	64 dB (400 kHz)
Separação estereofónica	40 dB (1 kHz)
Resposta de frequência	30 Hz a 15 kHz (±1 dB)
Entrada da antena	75 Ω desequilibrada

Secção do sintonizador AM

Gama de frequência	531 kHz a 1.602 kHz
Sensibilidade	
IHF, Antena de quadro	350 μV/m
Selectividade	20 dB
Relação sinal-ruído	50 dB
Antena	Antena AM de quadro
Diversos	
Alimentação	CA 220 — 230 Volts, 50/60 Hz
Consumo (SX-305RDS)	460 W
(SX-205RDS)	370 W
Dimensões	420 (L) x 140 (A) x 313 (P) mm
Peso (sem a embalagem)	
(SX-305RDS)	6,5 kg
(SX-205RDS)	5,4 kg

Acessórios fornecidos

Antena FM	1
Antena AM de quadro	1
Unidade de controlo remoto	1
Pilha seca (AA/R6P)	2
Manual de instruções	1

OBSERVAÇÃO:

As especificações e desenho estão sujeitos a modificações sem aviso prévio devido a melhoramentos.

* Medição feita por uma Analisador de Espectro de Áudio.

** DIRECT : ON

PRECAUÇÕES COM O CABO DE ALIMENTAÇÃO

Manuseie o cabo de alimentação pela ficha. Não retire a ficha da tomada puxando pelo cabo e nunca toque o cabo com as mãos molhadas pois isso pode causar um curto circuito ou choque eléctrico. Não coloque a unidade, uma peça da mobília, etc., sobre o cabo, ou comprima o mesmo de qualquer forma. Nunca faça um nó no cabo ou amarre-o com outros cabos. Os cabos de alimentação devem ser posicionados de modo a não serem pisados. Um cabo de alimentação danificado pode provocar um incêndio ou um choque eléctrico nas pessoas. Não deixe de verificar o cabo de vez em quando. Ao sentir que o mesmo esteja danificado, peça a sua substituição ao centro de assistência técnica autorizado mais próximo da PIONEER ou ao seu representante.

MANUTENÇÃO DAS SUPERFÍCIES EXTERNAS

- Limpe a poeira e sujidade com um pano para polir ou um pano seco.
- Quando as superfícies estiverem muito sujas, limpe-as com um pano macio humedecido em um detergente neutro diluído cinco ou seis vezes com água, e ao final limpe novamente com um pano seco. Não utilize polidores ou ceras para móveis.
- Nunca utilize diluentes, benzina, pulverizadores de insecticida e outras substâncias químicas na unidade ou nas proximidades desta, pois estes produtos podem corroer a superfície.

Publicado por Pioneer Electronic Corporation.
 Copyright © 1996 Pioneer Electronic Corporation.
 Todos os direitos reservados.

France: tapez 36 15 PIONEER

Published by Pioneer Electronic Corporation.
Copyright © 1996 Pioneer Electronic Corporation.
All rights reserved.

PIONEER ELECTRONIC CORPORATION 4-1, Meguro 1-Chome, Meguro-ku, Tokyo 153, Japan
PIONEER ELECTRONICS [USA] INC. 2265 East 220th Street, Long Beach, California 90810, U.S.A.
P.O. BOX 1540, Long Beach, California 90801-1540
PIONEER ELECTRONICS OF CANADA, INC. 300 Allstate Parkway, Markham, Ontario L3R 0P2, Canada
PIONEER ELECTRONIC [EUROPE] N.V. Haven 1087, Keetberglaan 1, 9120 Melsele, Belgium TEL: 03/570.05.11
PIONEER ELECTRONICS AUSTRALIA PTY. LTD. 178-184 Boundary Road, Braeside, Victoria 3195, Australia, TEL: [03] 9536-6300
PIONEER ELECTRONICS DE MEXICO S.A. DE C.V. San Lorenzo Num 1009 3er piso Desp. 302 Col. Del Valle, Mexico D.F. C.P. 03100 TEL: 5-688-52-90

<96C00ZF0C00>

Printed in the UK/Imprimé en Grande Bretagne <ARE7062-B>
